

GRUPPO

ELI-DENT® Shop



Forniture per **Studi Dentistici & Laboratori Odontotecnici**

OFFERTE VALIDE DAL **29 GENNAIO 2024** FINO A NUOVA PUBBLICAZIONE O AD ESAURIMENTO SCORTE



EXPO 16-17-18
DENTAL MAGGIO 2024
MEETING RIMINI - ITALIA

Ti Aspettiamo in Stand
PAD. A3 - CORSIA 1
STAND 35

Consegne in 24 ore

Sito Web Sicuro

Autenticità garantita e certificata

endodonzia strumentario disinfezione
cementi rifinitura compositi
profilassi siliconi farmaci
Tutto ciò che serve per il tuo lavoro
radiografia
monouso
abbigliamento
resine
ricostruzione
attrezzature
ortodonzia
frese
impresione



OFFERTE speciali SU TUTTO!

ACQUISTI PREMIATI!
Dettagli a pag. 3

ON LINE Sconto 3%

Pagamenti sicuri e verificati

CENTRALINO
055 600545

NUMERO VERDE
800 060 254

FAX VERDE
800 078 866

WhatsApp
ordini 335 160 5314
contabilità 335 615 5510
assistenza 320 9205623

facebook.com/elidentgroup

instagram.com/elidentgroupspa



www.elidentgroup.it



Attenzione: Aliquota IVA in emergenza Covid

I beni necessari per il contenimento dell'emergenza sanitaria (dispositivi medici e attrezzature sanitarie) saranno trattati con aliquota agevolata.

— Ordini —

Non vi è alcun minimo d'ordine.

Gli ordini pervenuti entro le ore 16:00 saranno evasi, in condizioni di normale assetto organizzativo, in giornata. Qualora gli ordini contenesero discordanze tra codice prodotto e descrizione, farà fede il codice prodotto indicato. **Le immagini dei prodotti riportate sul catalogo e sul nostro sito web sono solo indicative e non vincolanti.**

— Prezzi —

Tutti i prezzi indicati, riportati in ogni singola offerta sono da intendere **iva esclusa**. I prezzi pubblicati e i confezionamenti potrebbero variare senza alcun preavviso, a causa di cambiamenti del produttore.

— Condizioni —

Per acquisti on line verrà applicato uno **Sconto del 3%**.

Il pagamento può essere effettuato con **Carta di Credito, PostePay** o in anticipo a **mezzo bonifico**.

Per acquisti in contanti presso la nostra sede verrà riconosciuto in fattura lo **Sconto del 3%**.

— Metodi di pagamento degli Ordini —

■ **Bonifico anticipato Sconto del 2%**

Unicredit Spa Agenzia - Largo Francesco Anzani, 13 - 00153 - Roma

IBAN: IT 40 F 02008 05364 000102413386

Ai nuovi clienti verrà chiesto il pagamento del solo primo ordine in anticipo a mezzo bonifico (come sotto indicato).

ATTENZIONE: vengono considerati nuovi clienti anche coloro che non effettuano ordini da più di 12 mesi.

ISTRUZIONI PER IL BONIFICO ANTICIPATO:

una volta effettuato l'ordine attendere la mail con la Fattura Proforma che contiene l'elenco dettagliato dei prodotti disponibili pronti per la spedizione e l'importo corretto da bonificare al netto dell'extra sconto previsto. Nel momento in cui riceveremo la contabile dell'avvenuto bonifico (via Fax o mail, per velocizzare il processo o direttamente dalla banca) la merce andrà in consegna.

■ **Contrassegno senza alcun ulteriore addebito.**

Il pagamento dovrà avvenire in contanti per importi fino ad € 4.999,99 oppure attraverso assegno circolare (intestato a **ELI-DENT Group S.p.A.**) per importi superiori.

■ **Bonifico bancario 30 gg. d.f.**

Unicredit Spa Agenzia - Largo Francesco Anzani, 13 - 00153 - Roma

IBAN: IT 40 F 02008 05364 000102413386

■ **Ricevuta bancaria 30 gg. d.f.**

■ **Bollettino di conto corrente postale** n° 1011355326

intestato a **ELI-DENT Group S.p.A.** 30 gg. D.F.

— Disponibilità Prodotti —

La disponibilità degli articoli potrà essere richiesta al momento dell'ordine.

Prodotti fuori catalogo possono essere richiesti via e-mail a: **commerciale@elidentgroup.it**

— Rimanenze —

Salvo diverse disposizioni, il **materiale inevaso sarà spedito solamente se tornerà disponibile entro 10 giorni dalla data dell'ordine**, altrimenti sarà annullato, fatta eccezione per i capi di abbigliamento e le attrezzature, che rimarranno in prenotazione.

— Consegne —

Saranno effettuate tramite i nostri corrieri di fiducia, di norma **entro 24 ore dal ritiro ed entro 48 ore per le isole.**

È fatta raccomandazione di firmare con riserva sempre e comunque, anche quando i colli appaiono esternamente integri.

— Imballo —

Per ogni spedizione verrà addebitato un **contributo fisso di imballo e spese amministrative pari ad € 2,45.**

— Trasporto —

Spedizione gratuita per ordini superiori a € 140,00 iva esclusa e fino ad un massimo di 25 kg.

Per spedizioni di peso eccedente 25 kg. e fino ai 100 kg. saranno addebitati € 11,00 + iva come contributo spese.

Per pesi superiori ai 100 kg. l'importo del contributo sarà da concordare. Per ordini inferiori a € 140,00 iva esclusa, verranno addebitate le spese di trasporto pari a € 11,00 + iva.

Per ordini superiori ad € 2.500,00 iva esclusa non verrà addebitato alcun tipo di contributo.

Per tutti gli ordini esteri verranno addebitate le spese di trasporto.

— Resi e Reclami inerenti le spedizioni —

Per esercitare il diritto di recesso il "consumatore" deve prendere contatto con il Servizio Clienti ELI-DENT comunicando gli estremi della fattura. In caso di recesso parziale, oltre alla fattura di acquisto, si deve comunicare anche il codice articolo/i acquistato/i che intende restituire. **Entro 48 ore dalla comunicazione il Consumatore dovrà far pervenire a mezzo lettera raccomandata o fax una dichiarazione scritta e firmata contenente la volontà di esercitare il diritto di recesso riepilogando tutti i dati sopra indicati e richiesti.**

Ottenuta l'autorizzazione al rientro della merce, entro 14 giorni di calendario dalla data in cui ha comunicato la sua decisione di recedere, il "consumatore" dovrà far pervenire a proprie cure e spese la merce per cui ha esercitato il diritto di recesso. **I prodotti vanno resi integri, non utilizzati e nell'imballo originale.**

In nessun caso saranno ritirati pacchi in contrassegno o porto assegnato. In ogni caso, il Venditore si riserva la facoltà di trattenere il rimborso finché non abbia ricevuto i beni oppure finché il Cliente non abbia dimostrato di aver rispedito i beni, a seconda di quale situazione si verifichi per prima.

— Importante —

I prodotti in offerta in questo catalogo sono di recente produzione e pertanto a lunga scadenza.

Il presente catalogo ELI-DENT Shop annulla e sostituisce le offerte del precedente. **Le foto dei prodotti sono solo indicative e non vincolanti.** La merce viaggia a rischio e pericolo del committente.

— Garanzia —

Quella indicata dal produttore.

Decorre dalla data di emissione della nostra fattura.

— Rintracciabilità —

Con riferimento alla Direttiva 93/42/CEE e 2007/47/CE, garantiamo la rintracciabilità dei dispositivi medici e dei macchinari acquistati tramite la gestione dei lotti e dei numeri di matricola, invitando il cliente a conservare tali dati.

— Richiesta schede di sicurezza —

Le Schede di Sicurezza, ove previste, possono essere richieste via mail a: **schedesicurezza@elidentgroup.it**

— Acquisto prodotti Anestetici ad uso umano —

Per l'evasione degli anestetici ad uso umano necessitiamo, per il solo primo ordine, di **fotocopia del tesserino di iscrizione all'albo** da inviare a mezzo Fax, Mail, oppure WhatsApp.

Gli ordini telefonici debbono essere seguiti da ricetta inviata a mezzo fax o mail oppure WhatsApp. In caso di associazioni professionali o società deve essere comunicato il nome del Direttore Sanitario, il numero dell'iscrizione all'albo, e ci deve essere inviata copia del tesserino di iscrizione all'albo stesso.

— Certificazione —

ELI-DENT Group S.p.A. è un'azienda con Sistema Qualità certificato ISO 9001:2015. Commercializza prodotti a marchio CE, di cui fornisce a richiesta schede tecniche, di sicurezza - ove previste - e informazioni necessaria.

ACQUISTI PREMIATI!

ELI-DENT premia i tuoi ordini con **OMAGGI** che si sommano via via che l'importo dell'acquisto si fa più consistente:

per ordini superiori o pari ad **€ 450,00**

ricevi **IN SCONTO MERCE**

la Penna **ELI-DENT**
+ 50 Mascherine Chirurgiche Monouso
ELI-RAINBOW colore azzurro

e per ordini oltre **€ 890,00**

ricevi in più lo Spazzolino in Bamboo

e una bottiglia del prelibato
OLIO EXTRAVERGINE di OLIVA

OLIO EXTRA VERGINE DI OLIVA

DI CATEGORIA SUPERIORE
OTTENUTO DIRETTAMENTE E UNICAMENTE DALLE OLIVE
MEDIANTE PROCEDIMENTI MECCANICI

Nelle armoniose colline di Fiesole ad un' altezza di 400 metri in una selezione di cultivar (frantoio, moraiolo, leccino, pendolino), viene prodotto un olio, da olive raccolte a mano direttamente dalla pianta e molite entro 24/48 ore, garantendo così all'olio elevate qualità organolettiche

Smile with **ELI-DENT**

OFFERTE VALIDE dal 29 gennaio 2024 fino a nuova pubblicazione o ad esaurimento scorte. Importo inteso IVA esclusa. Omaggi disponibili fino ad esaurimento scorte.



prodotto 100% ITALIANO

ACQUISTI + OMAGGI

Indice generale

CONDIZIONI DI VENDITA	pag. 2
INFORMATIVA PRIVACY	16
CONTATTI AZIENDALI	10 - 12
COME ORDINARE	12 - 15
AGENTI	13
RESPONSABILI DI ZONA	14 - 15
CERTIFICAZIONE QUALITÀ	16
OMAGGI SUGLI ORDINI	3
BUONO D'ORDINE	353
Offerte Prodotti STUDIO	17 - 298
Offerte Prodotti ORTODONZIA	252 - 262
ATTREZZATURA da Studio	263 - 291
ABBIGLIAMENTO	292 - 296
Offerte Prodotti LABORATORIO	298 - 333
ATTREZZATURA da Laboratorio	334 - 349
OUTLET prodotti extra scontati	350 - 352

Indice merceologico

Anestesia - Chirurgia	pag. 17 - 31
Endodonzia	32 - 54
Strumentario	55 - 76
Monouso prodotti e accessori	77 - 101
Impronta (materiali)	102 - 126
Corone perni e provvisori	127 - 138
Cementi provvisori, definitivi, restauro	139 - 155
Ricostruzioni estetiche (materiali)	156 - 188
Rifinitura, lucidatura e frese	189 - 207
Radiografia e accessori	208 - 211
Disinfezione	212 - 220
Igiene e profilassi	221 - 251
Modelli dimostrativi	251
Ortodonzia	252 - 262
Attrezzatura Studio/ Laboratorio	263 - 291 / 334 - 349
Abbigliamento in tessuto, bandane, zoccoli	292 - 296
Prodotti da Laboratorio	298 - 333

Indice alfabetico

2shape mini	42	Aghi per etch - flow	179/180
Abbigliamento da lavoro	292-296	Aghi per flow micro - mini tips	180
Ablatori	277/278	Aghi septoject	18
Ablatori bicarbonato	279/280	Aghi sopira carpule - free flow	19
Ablatori newtron	277	Ah plus/ah plus jet	52
Ablatori/sbiancatori	279/280	Air prohy jet s	280
Abrasivi per cr.Co	316	Air'n go	230
A-bulk	177	Air-flow	229
Accu-trac	342	Aislar isolante	334
Acido citrico 40%	32	Alblatore skalex lux precision	277
Acido ortofosforico	160-162	Alcol torch	348
Acqua ossigenata 12v	33	Alginati	109/110
Activator universal plus	111	Alginoplast	108
Adantium plus/spray	219	Algitray	220
Adattatori emd system	267	Alignerflow lc	253
Adattatori per aspiratori	97	Alustat gel - liquido - schiuma	106
Adattatori spray	268	Alveogyl	25
Adattatori starz tipz	96	Amuchina md	220/336
Adesivi ortodontici	252/253	Amuchina pmc	34
Adesivi per dentiere kukident	250	Anelli codificatori	70
Adesivi per impronta	105	Anelli di fissaggio	181-184
Adesivo smalto-dentinale	162-165	Anelli di ritenzione	301
Adesivo universale	105	Anelli ena matrix	182
Adesivo vps	105	Anestetici	17/18
Adhese universal vivapen	162	Antema	24
Adhesive polyether	105	Antischiumogeno cattani	219
Admira fusion	175	Applicatore - attivatore capsule 3m	141
Adper scotchbond 1xt	165	Applicatore applier ii	177
Adper scotchbond 1xt kit siringhe	165	Applicatore applier iii	148
Adseal / plus	50	Applicatore legature elastiche	245
Affinis putty - system 50 - precious	112	Applicatori a spazzolino	179
Agfa dentus m2 comfort	211	Applicatori flessibili	32
Aghi endodontici	32	Applicatori per fluoroprofilassi	231
Aghi hogen spitze	18	Apribocca	224
Aghi irrigazione	32	Apricorone levacorone	65
Aghi ject color	19	Aquasil ultra+ / accessori	115
Aghi lavaggi ogni	32	Archetto per diga	157
Aghi per anestesia	18/19	Archi in nichel titanio - acciaio	255

Indice alfabetico

Arco facciale	300	Bifluorid 10	25
Argoseal new silver free	51	Bilancia digitale	347
Armadietti dispenser multiprodotti	269	Biner-1c	151
Armadietti pronto soccorso	290	Bio materiali	29-31
Aroma fine plus	109	Bio mta+	54
Articaina 1:100/1:200	18	Bio orange solvent	153
Articolatore eco	301	Bio-c sealer	52
Articolatori	300/301	Biocollagen	29
Asciugamani piegati a c / a v	90	Biodentine	155
Aspirasaliva	95	Bio-gen - putty - mix gel	29
Aspiratore da banco	344	Bioroot rcs	53
Aspirazione chirurgica	291	Biossido vita yz	324
Astringent	107	Bisturi monouso	22
Attacchi artiglio	310	Bite tray	103
Attacchi e componenti rhein	307/309	Black micro tips/ mini tips	180
Attacchi rapidi turbine	265	Blancone arcus	275
Attestati di coraggio	92	Blancone click - touch - ultra	236
Aureoseal	51	Blancone home +	235
Autoclave tecno gaz	288	Blancone stick	236
Automatrix	181	Blocchetti cad cam	321-325
Avvitamatrici	181	Blocchetti vita enamic	324
Axia core dual automix - nt3	137	Blocchetti vita suprinity	324
Axia etch	162	Blocchi per impasto	105
Axia fill	176	Blue micro tips	180
Axia fluid	168	Blueprint x-creme	109
Bacinella reniforme	92	Bottoni d.B.	257
Bandane	295	Bowie & dick test	100/101
Barre di rinforzo	339	Box per allineatori	250
Basette accu-trac	342	Box per protesi	249
Basi gomma	311	Box per rifinitura	284-345
Basi per cilindri	311	Box polionda	343
Bastoncini guttaperca	45	Boxing wax	334
Bastoncini in legno pressa corone	179	Braccio fisso per monitor	285
Best cord nano	107	Braccio posiziatore radiografia	208
Bicarbonato polvere profilassi	229/230	Brackets	254
Bicchieri monouso	89/90	Brillantini per denti	246
Bifix se	141	Brilliant everglow	171
Bifix temp / bifix qm	147	Broken tool remover pen	47

Btr pen.....	47	Cera per morsi.....	334	Coni guttaperca a conicità.....	45	Diga fogli senza lattice.....	156
Buchanan plugger.....	275	Cera per scansioni.....	302	Coni guttaperca meta.....	45	Diga kit.....	158
Bunsen.....	348/349	Cera protettiva neutra.....	257	Connettori per cartucce.....	106	Diga liquida.....	157
Bussole.....	301	Cera slaycrys.....	303	Contentore per aghi.....	18	Diluente lacca.....	302
Buste autosaldanti.....	100	Cera thowax.....	303	Contentore per alginati.....	102	Dipol.....	340
Bustine per impronte.....	109	Ceracol.....	302	Contentore per cartuccia 3m.....	120	Dischi diamantati.....	315
Butlerweave.....	245	Ceram.X spectra st.....	175	Contentore per pulizia frese.....	206	Dischi lucidatura.....	204
Cabon post	130	Ceramica ex-3 noritake.....	319	Contentori di miscelazione.....	179	Dischi per allineamento dentale.....	260
Cad-cam blocchetti	321-325	Ceramica vitablocs.....	323	Contrangoli.....	264-266	Dischi per squadramodelli.....	346
Calciur.....	151	Ceramica vm 13 vita.....	322	Contrastatori per foto.....	225	Dischi rifinitura sof-lex.....	204
Calcimol lc.....	151	Cesoie tagliagesso.....	342	Contromagneti.....	301	Dischi separatori.....	314/315
Calcipast.....	49	Charisma.....	175	Coppette nylon - crino - gomma.....	205	Dischi termoplastici.....	305/306
Calcium hydroxide.....	152	Charisma abc.....	169	Coppette per profilassi.....	205	Disgiuntori palatali.....	259
Calibratore per gutta.....	47	Charisma flow.....	168	Coppette portarifuti.....	92	Dispenser per aspirasaliva.....	95
Calibro decimale.....	327	Charmbase.....	151	Coppette portarifuti supporto.....	92	Dispenser per guanti.....	79
Caliform.....	49	Charmbond.....	163	Coppette pro-cup.....	205	Dispenser per mantelline.....	88
Calxyl cemento / calxyl soluzione.....	152	Charmdam diga liquida.....	157	Coprilettino rotoli monouso.....	86	Dispenser sapone.....	268
Camera di lavoro.....	345	Charm-etch.....	161	Coprimorso per opt.....	98/209	Disposa-shield.....	99
Camera oscura.....	282	Charmfil flow.....	167	Copripoltrona.....	86	Dispositivi miofunzionali es tech.....	262
Camicì in tessuto.....	295	Charmfil flow hv.....	253	Copriscarpe.....	86	Distiller.....	287
Camicì monouso.....	81/82	Charmfil plus.....	170	Copritestiera.....	86	Distributore asciugamani.....	90
Camicì sterili.....	81	Charmflex - putty.....	113	Core-x flow.....	138	Distributore bicchieri.....	269
Camicì sterili monouso.....	81/82	Charmflex bite fast - clear.....	126	Corone policarbonato.....	136	Distributore prodotti monouso.....	269
Canal detector.....	35	Charmseal.....	166/252	Corone preformate.....	136	Distributore salviette.....	88
Canule aspirazione.....	97	Charmsensy.....	25	Cover per orthobox porta bite.....	249	Divaricatore.....	68
Canule bianche per garant 3m.....	122	Charmtemp crown.....	135	Creosoto m.D.....	50	Dosatore collutorio pareox.....	222
Canule chirurgiche.....	97	Chiavetta a croce dentauts.....	129	Cresatina.....	50	Dosatore matrix mta+.....	54
Canule hygovac - vent bio.....	97	Chiavetta dinamometrica satelec.....	227	Crio spray sz.....	21	Dosatore taniche innocid.....	214
Canule miscelazione.....	122-124	Chloraxid.....	33	Cristal tooth brillantini.....	246	Dry tips.....	92
Canule rosse penta 3m.....	121	Chlo-site.....	31	Crogioli.....	311	Drydent.....	92
Canule total etch/tetric flow.....	180	Chromokorund ossido alluminio.....	313	Cucchiari alveolari.....	69	Duralay c&b.....	134
Capillary tips.....	32	Cianacrilato.....	311	Cuffie monouso.....	85	Duralay rossa calcinabile.....	127/304
Capo bulk fill plus.....	177	Cilindri per fusione.....	311	Cunei elastici.....	185	Durelon.....	150
Cappellini monouso.....	85	Cilindri silicone.....	311	Cunei in legno.....	186/187	Dx condenser.....	48
Carrelli studio.....	284/285	Citocartin 100/200.....	17	Cunei interdentali.....	182/185-187	Dycal.....	152
Carta articolazione.....	188/189	Cleanic.....	227	Cunei trasparenti.....	185	E.D.T.A. 17% Gel siringa.....	34
Carta igienica.....	91	Cleanpolish.....	228	Curette gracey.....	58/71	E.D.T.A. Md-cleanser.....	34
Carta per cilindri.....	311	Clearfil dc core plus.....	138	Curette gracey hu-friedy.....	73/75	Easy tray carrello.....	285
Carta vetrata.....	342	Clearfil majesty es flow.....	168	Curette gracey magic color.....	71	Easysshade vita.....	275
Casacche cotone.....	292/293/294	Clearfil majesty es-2 classic.....	172	Curette gracey premier.....	76	Eburos/spray collutorio.....	222
Caschetto con lenti.....	275	Clearfil majesty es-2 premium.....	172	Cutanplast - cutanplast fast.....	24	Eco rotoli/rotoloni.....	90
Cassetta porta specchi fotografici.....	72	Clearfil majesty es-2 universal.....	172	Cutex bond.....	303	Eco-30.....	210
Cassetta porta strumenti.....	72	Clearfil majesty flow.....	168	D.T. Light-post	129	Ecocain spray.....	17
Cassette per sterilizzazione.....	72	Clearfil posterior 3.....	178	Dappen vetro / plastica	178	Edta 17% soluzione.....	34
Castapress.....	338	Clearfil se bond 2.....	165	De Trey conditioner 36	160	Elastici intraorali.....	256
Castroviejo porta aghi.....	57/68	Clearfil universal bond quick.....	165	De Trey zinc.....	151	Elettrobisturi surgery plus.....	272
Catenelle elastiche.....	256	Clinpro sealant fessure.....	166	Debubbler.....	310	Elettrobisturi surgerybone sb 300.....	271
Catenelle per salviette.....	88/89	Clorexidina 0,2%.....	223	Decantatore per gesso.....	346	Eli lc tray.....	334
Cavex bite&white sbiancante.....	232	Code rings.....	70	Defibrillatori.....	289	Eli-bond plus.....	311
Cavex ca37 - cream - orthotrace.....	110	Coe-pak.....	31	Deflussori.....	26/27	Eli-brush pennelli.....	328
Cavi wipes.....	219	Coform matrici angolari.....	188	Dent fresh collutorio.....	223	Eli-shield pellicole protettive.....	99
Cavit.....	152	Colla chirurgica periacryl 90hv.....	30	Dentalporit.....	316	Elite double 22.....	332
Cementi canalari.....	50-54	Colla eli-bond plus.....	311	Denti mft.....	335	Elite hd+.....	113
Cementi ortodontici.....	254	Collare anti raggi x.....	209	Denti physiodens.....	335	Elite lc tray round.....	334
Cementi per fissaggio.....	149-151	Collutori.....	221-224/244/246	Denti vitapan.....	335	Elite rock - base.....	298
Cement-one.....	143	Colorinox.....	37	Dentifrici.....	244/246	Elite transparent.....	333
Centratori.....	208	Coltello per gesso - cera.....	341	Dentosan clorexidina 0,5%.....	223	Ena bond - ena bond se.....	163
Cera azzurrina morbidissima.....	125	Coltosol f.....	152	Desensibilizzanti.....	25	Ena cem hf.....	143
Cera boxing wax.....	334	Comici monouso sms.....	81	Detail next.....	114	Ena etch.....	162
Cera cervicale.....	303	Compositi per ricostruzione.....	166-178	Detartrine z.....	228	Ena flow sealant bio.....	166
Cera collante.....	303	Composito signum.....	331	Df 54 - df 58 carestream.....	211	Ena matrix.....	182
Cera corning.....	303	Composito vita cad-temp.....	323	Dial caliper.....	327	Ena seal.....	163
Cera modellazione.....	303	Compressori.....	291	Die hardener.....	302	Ena shiny gommino diamantato.....	200
Cera modellazione in fogli.....	125	Coni carta.....	39-46	Diga dentale.....	156/157	Ena white power.....	232
Cera ortodontica.....	242	Coni carta precision.....	46	Diga dentale liquida.....	157	Enamel plus bio function.....	172
Cera per modellazione rossa.....	125/332	Coni gutta.....	39-46	Diga fogli per fotografia.....	156	Enamel plus hfo - hri.....	170

Enamel plus hri flow	166	Fissaggio carestream.....	211	G-cem one adhesive.....	145	Honigum putty - mixstar - ribasanti.....	114
Enamel plus hri function	172	Fit checher advanced - blue.....	127	Gel disinfettante/igienizzante.....	213	Hydrock	299
Enamel plus shiny	200	Flairesse pasta - schiuma	230	Gel etchant.....	161	Hydrogum / hydrogum 5.....	109
Enamel plus temp.....	134/329	Flexacryl.....	128	Gel fresh per pulisci lingua	240	Hydrol	155
Enamel pro pasta per profilassi	228	Flexitime bite.....	117	Gelatamp.....	24	Hydrorise.....	119
Endo clean test.....	49	Flexitime e accessori.....	117	Generatore di vapore.....	346	Hydrorise implant	119
Endo mini box	40	Fuoro gel.....	231	Gengistal	107	Hyflex cm	46
Endo organizer	49	Foam trays	231	Gessi	298/299	Hyflex cm coni carta e guttaperca	46
Endo plus/cl	272	Fogli diga	156/157	Gesso per muffole	298	Hyflex edm.....	39
Endo@pex.....	273	Forbici per gengiva.....	57/66	Gesso per ortodonzia	298	Hygenic diga	157
Endo-aspirator	32	Forbicine chirurgiche hu friedy.....	74	Ghiaccio istantaneo.....	21	Hygoformic aspirasaliva	95
Endo-mate dt.....	271	Forno per ceramica.....	348	Ghost aligner.....	260	Hypoclean	33
Endomethasone n.....	51	Fotopolimerizzatore per tray.....	282	Gingifast	333	Ibond universal	165
Endo-prep	35	Fotopolimerizzatore uv	349	Glassix plus kit	133	Icem self adhesive	145
Endosolv	35	Freegenol temporary pack	148	Glossing fluid	302	Icon infiltrante carie	232
Endo-station go easy 1/2	33	Fresa aryane z	199	Glucosite gel/liquido	25	Id 212 - forte durr.....	216
Endo-z.....	36	Frese zircon cut.....	200	Gluma desensitizer/power gel	26	Id 220 durr	216
Enhance	202	Frese ad series.....	198	Glyde.....	35	Ideastudio centro sabbiatura.....	284
Equia fil / equia forte.....	148	Frese all ceramic crown preparation	191	Go to adesivo ortodontico	252	Idropulsore.....	249
Ergonom-x d-speed	210	Frese anatomical post	131	Gommini dia 1 step.....	202	Idrossido di calcio.....	50
Erkodur	305	Frese composite finishing.....	195	Gommini dia-blu.....	202	Igienizzanti mani	213
Erkoflex	305	Frese cool cut	197	Gommini dia-cer.....	202	Imbuto per sputacchiera	97
Erkolen.....	305	Frese diamantate intensiv	190/191	Gommini lucidanti hp	316	Implacem.....	146
Erkoloc	305	Frese diamantate per hp	318	Gommini lucidatura	202	Implant cement premier	148
Es tech.....	262	Frese diamantate sterili the one.....	197	Gommini metal polishers-ra	202	Implant deplaquers universal.....	71
Escavatori.....	56/69	Frese diamantate strauss.....	192-196	Gommini silicone polishers-ra	202	Impregum f	120
Essential floss.....	245	Frese endo-z	36	Gommini silicone rainbow	316	Impregum penta - penta soft.....	120
Estecem ii plus	140	Frese fissurotomy	200	Gommino diamantato ena shiny 15	200	Impregum penta h duo soft - quick.....	120
Estremità per anelli di fissaggio	184	Frese g series.....	198	G-premio bond.....	163	Impression compound	125
Etch-rite	162	Frese in carburo di tungsteno	199	Gradia direct	173	Imprint 4.....	122
Etichettatrice/etichette	288	Frese jet castoro	199	Gradia direct loflo - flo	167	Imprint 4 bite.....	122
Eucalyptol	35	Frese lindemann	199	Grandio	173	Impugnatore universale analoghi	342
Eugenol.....	52	Frese magic post	130	Grandio flow	168	Incubatori	288/289
Eusol	52	Frese magic touch	195	Grandioso.....	173	Indicatori biologici	101
Ever x flow.....	167	Frese per corone transmetal	199	Grandioso flow - heavy flow	168	Indicatori chimici.....	100-101
Evolution master carver	327	Frese per radice anker	130	Granuli bio-gen.....	29	Indurent gel	110
Excite f	164	Frese per solchi.....	318	Grembiule anti raggi x.....	209	Indurent lab	333
Expasyl.....	107	Frese perni tech 21	131	Grembiule con pettorina	296	Indurente per gesso	302
Express 2 penta - penta h	121	Frese premium line	197	Guaine lattice/nitrile	98	Infiltrante per carie icon	232
Express putty - wash	110	Frese tagliacorone.....	199	Guaine sensori rvg	98	Ingranditore a caschetto	275
F.I.T.T.	127	Frese tagliacorone barracuda metal	199	Guanti aloe vera	80	Ingranditori.....	345
Fd 322 durr.....	216	Frese tungsteno	199	Guanti anti taglio lilac.....	220	Inietttore di osso	70
Fd 333 durr.....	216	Frese tungsteno hp	316	Guanti lattice monouso	78/79	Initial iq-one body	321
Feltrini hp	340	Frese zekrya	199	Guanti nitrile	78/79	Initial lisi press	321
Fender mate - fender wedge.....	187	Fresoni tungsteno	317	Guanti sterili	80	Initial mc.....	320
Fender prime.....	187	Fuji i / fuji ix gp / fuji plus	149	Gutta easy.....	273	Initial zr-fs.....	321
Ffp2 mascherine	84	Fuji ortho - lc.....	254	Gutta iniezione e compattazione.....	273	Inlay wax.....	303
Fili interdentali.....	238/242/245	Fuji rock.....	299	Guttacore obturator	47	Innocid disinfezione.....	213-215
Fili retrattori.....	107	Fujicem 2 slide & lock - accessori.....	149	Guttafusion reciproc obturator	43	Innocid innodes	215/336
Filo di cera rotolo.....	303	Fujivest platinum ii - premium - super ...	313	Guttaperca bars.....	45	Innocid innodril.....	214
Filo per retainers	256	Futurabond u - dc.....	165	Guttaperca points	39-46	Innocid innolin foam	214
Filo remanium.....	339	G-aenial	171	Halo matrici sezionali	182	Innocid innolin rapid plus	214
Filtek bulk fill flowable restorative	176	G-aenial a'chord	171	Harvard cement	151	Innocid innolin rapid top flow	215
Filtek one bulk fill restorative	176	G-aenial bond	163	Harvard temp c&b.....	135	Innocid innolin wipes.....	215
Filtek p60.....	176	G-aenial universal flo	167	Hawe matrici bombate.....	186	Innocid innoman.....	213
Filtek supreme xte.....	175	G-aenial universal injectable.....	171	Heart membrana.....	29	Innocid innoman plus gel	213
Filtek universal restorative	170	Ganci ceramica db.....	257	Hedstroem	37	Innocid innoman wash.....	213
Filtek z250.....	173	Ganci per archi	257	Helioseal-f plus refill	166	Innocid innosept plus - powder.....	214
Filtek z500.....	173	Gapseal	31	Helix test	100/101	Innocid innotol.....	215
Filtex supreme flowable.....	169	Garze - garze sterili.....	94	Hemocollagene.....	24	Innocid salviette maxi	215
Filtro giallo per aspirazione	94	Garzetabotamp	25	Heraenium p/pw.....	312	Innopro prophy top/perio plus	229
Filtro per aspiratore.....	344	Gas butano.....	342	Heravest speed.....	312	Innorinse orahex collutorio	222
Fire paste per ceramiche	326	Gates.....	36	Herculite xrv ultra	169	Inox	178
Fisiograft bone granular.....	30	G-bond.....	163	Hi-rem prosthetic post	131	Inserti ablatore.....	225-227
Fisiograft bone granular.....	31	G-cem link force	145	Hoffmann cement	151	Inserti ablatore compatibili ems satelec.....	226/227
Fisiograft gel/spugna	30	G-cem one	145	Hollenback	69	Inserti ablatore compatibili mectron.....	226

Inseriti ablatore ems	226	Lubrimed	268	Micro 20 gauge tips.....	180	Occhielli	257
Inseriti ablatore kavos	227	Luxabite.....	126	Micro specchietti.....	59	Occlubrush	205
Inseriti ablatori satelec.....	225	Luxacore z-dual.....	146	Micro-applicatori	180	Occlufast rock	126
Inseriti paradantoli sateleco.....	225	Luxatemp star	136	Micro-applicatori bio.....	180	Occlufast rock cad.....	126
Iodoformica in polvere	49	Luxator	62/63	Microbrush.....	180	Occluform 3.....	347
Iodoformica radiopaca	49	Luxator p-series	63	Microfilm	310	Occluse a filo	299
Ionoseal	138	Magic core nano3	138	Microlube hp emd system	267	Occlusori	301
Ip 01 - ip 21 carestream.....	211	Magic etch	161	Micromotori endodontici	271/272	One coat 7 universal.....	163
Ipoclorito di sodio	33	Magic gas.....	342	Micromotori laboratorio.....	283/344	One curve mini.....	42
Ipotermizzanti.....	21	Magic ice spray.....	21	Micromotori per implantologia	270	One flare	42
Ips e.Max/empres.....	325/326	Magic metal primer.....	331	Micropipette	48	One g	42
Irm kit - irm caps.....	153	Magic occluspray.....	189	Microsabbatrice.....	345	One q bond	164
Irriflex	32	Magic oil spray	268	Microsaldatore	333	One reci.....	42
I-sensor h1 & h2.....	286	Magic omni-cem.....	145	Microsfere	313	One-q-bond universal.....	165
Isolante lube	302	Magic post	130	Microspugne	179	Opalescence boost	234
Isoplastipac.....	334	Magic sil catalyst.....	332	Mikrozid sensitive liquid.....	219	Opalescence endo	235
Isopraim isolante	304	Magic sil lab 85/95.....	332	Mini pads adesivi	92	Opalescence pf	234
Jet kit	133/329	Magic sil putty 90.....	332	Mini tork	90	Opalescence toothpaste	235
Jet repair rosa.....	127	Magic sil putty soft - ribasanti.....	113	Miniprevail bracket	254	Oprtibond fl	162
J-temp	136/252	Magic strip system	203	Mira clean	224	Optibond solo plus - universal.....	162
Kalsogen plus.....	153	Magic wax.....	125/332	Mirafloss tape - big	245	Opticore classic - n3 - photo blu	137
Kappen.....	178	Magneti	301	Mirapor	340	Opticore dual bond.....	137
Katana cleaner	165	Mandrini hp	317	Miratray implant.....	104	Opticore endofit post-optima.....	130
Ketac molar aplicap.....	178	Mandrini snap-on	205	Miscelatore automatico.....	285	Opticore post - translucent post	131
Ketac-cem.....	150	Mandrini sof-lex.....	204	Misuratore spazio interdendale.....	257	Optifil bond.....	163
Ketac-cem applicap.....	150	Manici per pennellini	179	Misuratori canalari	47	Optifilflo.....	167
Ketac-cem easymix	150	Manici per piksters.....	237	Mixing tips	123/124	Optiglaze color complete set.....	336
Ketac-fil plus aplicap.....	148	Manici per specchietti	59/66	Modellatori per composito	60/61	Optim 1.....	219
K-file	37	Manico bisturi	22	Modelli dimostrativi	251	Optocain 2%/3%.....	17
Kit chirurgico sterile	87	Manico specchi per foto	225	Modelling liquid vita vm	322	Optosil comfort putty.....	111
Kit igiene e prevenzione	248	Manipoli.....	264/265/266	Mola squadramodelli	346	Optosil liquid.....	334
K-reamers	37	Manipoli laboratorio	344	Moldavest exact	312	Opragate.....	224
Kromopan alginato	108	Manipoli per sbiancamento	279/280	Moldina.....	302	Oral tips	124
Kromopan sil.....	123	Manipoli ultrasuoni.....	277/279	Molle aperte e chiuse.....	258	Oralsan gel gengivale/collutorio	221
Kukident	250	Manopola in curacell.....	90	Molle in acciaio	258	Oranwash I/vl.....	110
Lacca monconi	302	Mantelline monouso.....	88	Molle in ni ti.....	258	Ora-shield	157
Lame bisturi.....	22	Martelletto levacorone.....	65	Molloplast-b	336	Original white	245
Lame seghetto	304	Martelletto pneumatico	344	Monitor multiparametrico	290	Orotol plus durr	216
Lame sterili monouso per bisturi.....	22	Maschera facciale ortodontica.....	260	Monobagno rx dqd	210	Ortho flow.....	253
Lampada ad alcol	348	Mascherine chirurgiche.....	83	Mordenzanti	160-162	Orthobox.....	250
Lampada sbiancante	275	Mascherine con visiera.....	83	Mortaio inox per osso	70	Orthoplast.....	252
Lampade da banco.....	345	Mascherine ffp2	84	Motore per chirurgia/implantologia.....	270	Orthoprint.....	109
Lampade fotopolimerizzanti ...	280/281/282	Mascherine monouso	83/84	Mta +	54	Ossi sintetici	29-31
Lampade fotopolimerizzanti	280/281	Master sealer ms1	301	Mta fillapex.....	53	Ossido alluminio	313
Lampadine alogene/led	283	Master separator ms3	301	Mta flow kit ultradent.....	53	Otcem rhein 83	307
Lampadine ricambio	283	Matrici a nastro	186	Mtwo strumenti niti	43	Otturatori	57/69
Largal +	34	Matrici ena matrix.....	182	Muffole duplicazione	333	Otturatori soft-core	47
Largo.....	36	Matrici sezionali	182-185	Muffole ottone.....	339	Outlet prodotti scontatissimi.....	350-352
Lastre/film ai fosfori.....	208	Matrici sezionali palodent/v3.....	181	Mulisteril fast tecno gaz	286	Ozosan gel.....	29
Legature ed eleastici ortodontici	256	Matrici trasparenti.....	186	Myquickmat.....	183	PK. Thomas	341
Legature elastiche.....	256	Matrix strip	188	N2 endo	51	Pala lab putty 90	337
Legature kobayashi	256	Maxcem elite	140	N5	33	Palabox contenitore	343
Legature metalliche	256	Maxcem elite chroma	140	Nastri in fibra	137/256	Paladon 65	337
Lentuli.....	48	Md 520 durr	216/336	Neocolloid.....	109	Paladur.....	337
Leve forti luxator.....	62	Md-chelcream.....	34	Netc	148	Palapress/vario.....	337
Leve per radici	55/65	Md-temp plus	153	Nettafresse nylon.....	199	Palati di rinforzo.....	339
Lidocaina spray 15%/pasta 5%.....	17	Medicanal	50	Newtron booster	277	Palavit 55 vs	134
Life.....	152	Membrana heart.....	29	Newtron p5 xs - b led	277	Palaxpress	338
Ligosan	27	Meron plus qm.....	140	Nic tone diga	157	Palline di cotone.....	93
Lingotti ceramici lisi press	321	Mescolatore	331	Niclur 5.....	33	Palline di quarzo	286
Liquidi fissaggio/sviluppo	210/211	Meta p&bond.....	163	Nostress	34	Pana spray plus	267
Liquidi stain	319	Metacem	138	Nupro senza fluoro/con fluoro.....	228	Panavia f2.0	141
Lisi pressvest	321	Metafix matrici.....	186	Occhiali protettivi	84/85	Panavia sa cement	146
Lisko s	305	Metalloceramica initial	320	Occhiali protettivi foamies	85	Panavia v5	143
Localizzatore apicale propex pixi eur	272	Methylene chloride	35	Occhiali protettivi per lampada	282	Pantaloni tessuto	294
Lubrificanti turbine e micromotori ..	267/268	Mi paste plus.....	230	Occhiali binoculari.....	286	Paraspruzzi.....	348

Paroex gum.....	222	Pinze a punte coniche	259	Prophy paste ccs.....	227	Relyx luting/cement.....	150
Pasta iodofornica radiopaca.....	49	Pinze clip clap	206	Prophy silk	279	Relyx ultimate.....	143
Pasta per profilassi.....	227-230	Pinze estrazione.....	55/63/64	Prophycare pasta per profilassi.....	227	Relyx unicem 2 - aplicap	141
Pasticche rivela placca.....	244	Pinze estrazione per bambini.....	64	Prophyflex 4 kavo.....	280	Remover micro mega	39
Pathfile	40	Pinze ossivore.....	63	Prophypearls	229	Resin cement embrace wetbond	138
Pattern resin.....	127/304	Pinze per corone.....	341/342	Protaper gold	41	Resina calcinabile	127/134
Peeso reamer	36	Pinze per estrazioni.....	55/64	Protaper gold punte carta e guttaperca ..	41	Resine kulzer.....	337
Pellicola protettiva	99	Pinzetta carta articolazione.....	68/189	Protaper next / protaper retraitsment	40	Resine per ribasature	127
Pellicole agfa dentus m2 comfort.....	211	Pinzetta curva per radici luxator.....	62	Protaper next punte carta	40	Resine vertex.....	338
Pellicole carestream	211	Pinzetta per supporti di cottura.....	326/327	Protaper next punte guttaperca	40	Retraction paste	107
Pellicole endorali.....	210/211	Pinzetta telescopiche	327	Protemp 4 garant.....	134	Retrazione gengivale	106/107/108
Pellicole hanshin	210	Pinzette appendi rx.....	210	Protezione riunito	86	Rhein 83 attacchi e componenti.....	294/295
Pellicole panoramiche t-mat.....	211	Pinzette chirurgiche	68/72	Protezioni per sensori.....	98-209	Rialzi linguali	254
Pennelli eli-dent	328	Pinzette chirurgiche hu-friedy.....	72	Protezioni raggi x	209	Rianimazione kit	289
Pennelli kolinsky mpf.....	328	Pinzette emostatiche	58/68	Protezioni sensori ai fosfori	209	Rilevatore apicale.....	272
Pennelli nano sint microlayer.....	328	Pinzette medicazione.....	57/66	Protho box	249	Rilevatore di carie.....	232
Pennellini applicatori	180	Pinzette medicazione hu-friedy	72	Protho clean.....	340	Rilevatori di placca	231/244
Pennellini monouso	179	Pinzette per attacchi	258	Proxo strips	203	Riskontrol	96
Pennello per cera	342	Pinzette per carta articolazione.....	68/189	Puli-jet cattani	219	Rocanal r2/r3	51
Pentamix.....	285	Pinzette per legature mathieu	259	Pulisci lingua.....	240	Root canal sealer.....	50
Peracetic plus.....	218	Pip pressure indicator paste	126	Pulitore per strumenti.....	49	Rosol fluorè.....	224
Periacryl 90hv	30	Pistola dispenser cartridge.....	105/106	Pulitrice.....	348	Rotoli sterilizzazione	99
Perio plus fforte dentifricio.....	244	Plaque check tablets	231	Pulp canal sealer	51	Rotoli sterilizzazione a soffietto	100
Perio plus forte collutorio.....	244	Plaque glo rilevatore di placca.....	231	Pulp spray	21	Rotoloni asciugatutto.....	90
Perio plus+	223	Plastic tray	104	Pulsoxsimetro	290	Rubber-dam diga.....	157
Periodic essential	26	Plastor.....	153	Puntale per avvitamatrici.....	181	Rugilux.....	220
Periotomi	62/63	Platex.....	302	Puntali dynamic gialli	123	Rulli di cotone	93
Periotomi luxator	62	Pluggers.....	48	Puntali miscelatori	123/124	Rulli salivari.....	93
Permacem 2.0-Smartmix.....	146	Polvere per profilassi	229/230	Puntali miscelatori zhermack ..	113/119/126	Sabbatrice easy sand.....	346
Permadyne garant	121	Poly-f plus bondex	151	Puntali siringa aria/acqua	97	Sacco gelatina dispogel.....	21
Permadyne h-l	121	Pomice	339	Punte ablatore	225/227	Safe matrix.....	182
Permadyne penta h - l.....	121	Porcelain etch.....	159	Punte abrasive diamantate	318	Saldatura universale	312
Permlastic / permlastic adhesive.....	125	Porcelain etch&silan ultradent	159	Punte arkansas.....	200	Salvaorecchie per mascherine	83
Perni anatomical post	131	Porcelain prep kit	160	Punte carta	39-46	Salviette paziente	88
Perni bi-pin.....	301	Porta aghi	57/68	Punte carta a conicità.....	44	Sanctuary diga dentale.....	156
Perni calcinalbili.....	129	Porta bicchieri plastica	269	Punte carta meta	44	Sandraca.....	155
Perni endocanalari	129	Porta bite	250	Punte gutta.....	39-46	Sani-tip	97
Perni fibra vetro - carbonio.....	130/131	Porta frese.....	206/207	Punte guttaperca precision	46	Satin floss.....	245
Perni magic post	130	Porta garze.....	94	Punte identoflex.....	202	Sbiancanti dentali	232-235
Perni moncone	301	Porta palline di cotone	93	Punte kulzer venus supra intro kit	203	Scala colori vita	322
Perni radicalari	130	Porta pinze.....	258	Punte siliconiche	202	Scaldacera	349
Perni tech 21 xop.....	131	Porta rulli di cotone.....	93	Pusher iniettore lastre	210	Scaler	58/70
Peroni per resina hp	316	Porta strumenti easy clip.....	72	Quickmat matrici.....	183	Scaler premier	76
Petri vaschette	206	Portafrese hp	318	Quicks - quicks flow.....	153	Scan'spray lab.....	310
Philips zoom nitewhite gel 16%.....	232	Portaimpronta monouso.....	104	Quitamet ultra	220	Scandonest 2%/3%	17
Photo flask muffola.....	333	Portaimpronta acciaio	103	R.T.R.+	31	Scatole petri.....	206
Piantana distribuzione soluzioni	290	Portalavori	343	Raccogli muffole	339	Schede pazienti.....	92
Piastra per ceramica.....	328	Portamatrici	186	Raccordi per aspiratori.....	97	Scollaperiosto	68
Piastra per ceramica e stain.....	327	Portaoggetti da riunito	285	Racegel	106	Scollaperiosto hu-friedy.....	75
Piastrre basali.....	334	Portaradiografie.....	210	Racestyptine cord n - soluzione.....	107	Scotchbond - universal etch	160
Piastrre per articolatori.....	300	Posizionatori per sensori rvg	208	Radiografie pellicole	210/211	Scotchbond universal adhesive	164
Pic-n-stic.....	179	Pozzetti monouso 3m.....	179	Radix anker	130	Scotchbrite.....	340
Pietra arkansas.....	70	Premier implant cement	148	Rainbow flow.....	169	Scovolini curaprox	241/242
Pietre abrasive/hp.....	315/316	Premierair scalers e currettes.....	76	Rapid simplified	338	Scovolini interdentali	237/239/241/242
Piksters scovolini	237/239	President the original.....	112	Rc-prep	35	Scovolini per aspiratori.....	97
Pinza concava-convessa	259	Pressa corone in legno.....	179	Reamers.....	37	Sdr flow+	177
Pinza di angle.....	259	Pressa idraulica	348	Rebase ii fast.....	128	Sedia da lavoro.....	349
Pinza di weingart univers.....	259	Pressure spot indicator	125	Rebilda dc	138	Seghetto pindex.....	304
Pinza foradiga	158	Prime & bond active.....	164	Reciproc - reciproc blu.....	43	Sekusept	220
Pinza per matrici	185	Prime & bond nt - xp.....	164	Red detector	232	Self cure activator per prime&bond.....	164
Pinza per ottavi	63	Primebond7	164	Reggisalviette monouso.....	89	Self curing.....	338
Pinza per uncini	158	Pro root mta	53	Registrazione bite	126	Sensivital collutorio dentifricio	246
Pinza tendielastici	258	Pro-expert.....	245	Re-lay resina calcinabile.....	134	Sensor cover.....	98/209
Pinza toglibande	259	Profilati virab	302	Reline hard.....	127	Sensori digitali h1&h2.....	286
Pinza universale	259	Profumatore/ deodorante ambienti	218	Relyx ceramic primer.....	160	Septanest 1:100/1:200.....	17
Pinza waldsachs.....	259	Proglider	39	Relyx fiber post	133	Servo mobile edarredo	284

Sgabello molar set	251	Specchio mira-duo	251	Suture	22/23	Ultrapak	107
Sgocciolatore	268	Spectrum tph iii	177	Suture ethibond excell	22	Umbrella apribocca	224
Sicura-seal	50	Speedex	111	Suture ethicon	22/23	Uncini diga	159
Sigillatrici	287/288	Spine di fusione	303	Suture vicryl	23	Unica matrici	183
Signum c&b liquid	331	Spingibande	258	Sviluppo carestream	211	Unifast iii - lc - trad	135
Signum composito	331	Spingipasta	48	Syntex	54	Unifol isolante	334
Signum connector	331	Splintline	134	Tabella taglie abbigliamento	296	Uniglosspaste	200
Signum metal bond i+ii	331	Splint-one	137	Tabotamp	25	Valigetta primo soccorso	289
Signum universal bond i+ii	331	Spongostan	24	Tagliasmalto	73	Vapor ceramic bracket	254
Signum universal bond kit	331	Sporigerm fazzoletti	218	Takevip mini pads adesivi	92	Vaporline	100
Silicone polishers-ra - metal	202	Sporigerm ferri+	218	Tamponi per etichettatrice	288	Vasca ultrasuoni	287
Silver gel	221	Sporigerm mani	213	Tappeto batteriostatico	86	Vaschetta disinfezione	221
Sindesmotomi	63	Sporigerm spray	218	Tappo dosatore taniche innocid	214	Vaschette portalavori	343
Siringa 3 anelli	19/55	Sporisan gel	220	Tazza miscelazione	102	Vassoi monouso	91
Siringa anestesia	19/20-55	Spot it	189	Tazzine silicone	304	Veline monouso	91
Siringa intraligamentale/peripress	20	Spray kavo	268	Tca dent	25	Vel-mix stone	299
Siringa per retrogradi	54	Spray occlusale	189	Telaio diga	158	Venus bulk flow one	177
Siringa peripress	20	Spreader	48/58	Teli sterili monouso	87	Venus diamond flow	167
Siringa sopira citoject n	20	Spugnette endo	49	Telio onlay/inlay	146	Venus diamond one shade	176
Siringhe lavaggi	94	Squadramodelli	346	Temp bond/clear/automix	147	Venus pearl one shade	176
Siringhe monouso	94	Staffe per muffole	339	Tempo kit rosa	128	Venus pearl universal - diamond	175
Siringhe per anestesia	19/55	Staffe per ribasature	339	Tenasyle	125/332	Verificatori soft-core	47
Siringhe per elastomeri	102	Start-x tip	226	Tenatex	125/332	Verifloss pulizia interdentale	240
Siringhe per impronta	102	Starz tipz	96	Tender carrello	284	Vertise flow	166
Sistema compattazione gutta	273	Stellavest	312	Terminali intraorali	124	Vibratori laboratorio	349
Sistema iniezione gutta	273	Steril kit emd system adattatore	267	Terminali per aspiratori	97	Videocamera intraorale	286
Sistema otturazione a caldo	273	Stomidros	51	Termoformatrici	305/347	Viroxid air	218
Skyce brillantini	246	Stomylex	51	Termometro a infrarossi	289	Visco-gel	127
Slix strumenti per compositi	61	Stoppino per lampada ad alcol	348	Test bowie dick	100/101	Visiere protettive	84/85
Snow white plaster	299	Strisce abrasive	203	Test sterilizzazione	100/101	Vita cad-temp	323
Sof-lex dischi rifinitura	204	Structur 2 sc - 3	135	Tetric evoceram	176	Vita enamic	324
Sof-lex strips	203	Strumentario inox hu friedy	72-75	Tetric evoflow	167	Vita suprinity	324
Sofreliner tough m - s	128	Strumenti canalari fkg	37	Tetric powefflow	167	Vita yz	324
Soft-core	47	Strumenti canalari micro mega coltene ...	37	Tetric powefill	176	Vitablocs	323
Soft-picks	247	Strumenti canalari ni-ti	39-46	Thermafil obturators	41/47	Viti endocanalari	129
Soluzione fisiologica	26	Strumenti neri per composito	60/61	Thermaprep 2 oven	273	Viti per espansione	260
Soluzioni di edta	34	Strumenti per cera	341	Thermo-gp	47	Viti surtex	129
Soluzioni per fili retrattori	107	Strumenti per ceramica	327/328/329	Tiranervi	48	Viti tridirezionali	260
Sonde	56/66	Strumenti per compositi hu-friedy	73	Titanium	333	Vococid acido fosforico	161
Sonde hu-friedy	74	Strumenti per composito premier	60/61	Tooth mousse	230	Wave one gold	41
Sonde paradontali	69	Strumenti per estrazioni luxator	62/63	Total etch jumbo	161	Wave one gold punte carta/guttaperca ...	41
Sonde paradontali hu friedy	74	Strumenti per filo retrattore	106	Tovaglioli	89	Xantalgin	108
Sonicfill 3	177	Strumenti per filo retrattore	106	Transbond xt	252	Xantopren - mucosa - comfort	111
Spatola d'agata	327	Strumenti per mta+	54	Transmetal frese per corone	199	X-ray sensor holders - holders	208
Spatola elettrica	349	Strumento di utilità	258	Traxdent	108	Xylitol chewing gum	247
Spatole alginato/gesso	102	Strumento per elastici	258	Tray alluminio	71	Xylonor special	18
Spatole cemento	56/70/179	Strumento rimozione strum.Canalari	47	Tray cleaner	220	Xylonor spray	17
Spatole heidmann	66	Supagrip	238	Tray monouso per fluoro	231	Yellow porcelain etch	159
Spatole medicazione	56	Super - bite	208	Tray paper	91	Yellow porcelain silan	159
Spatole modellazione	342	Super floss	245	Tronchesi ortodontici	259	Zeta 1 ultra	217
Spatole monouso/plastica	179	Superiaflex	315	Tronchesino per matrici	181	Zeta 2 sporex	217
Spazzole lucidatura	340/341	Superflex	315	Tropicalgin	109	Zeta 3 soft	217
Spazzoline setola	340/341	Superpeg ii	326	Tubli-seal	52	Zeta 3 wipes - pop up	217
Spazzolini bambù	239/240	Superpolish	228	Tubo buccale viper	255	Zeta 4 wash	217
Spazzolini da denti	238-247	Super-sep	310	Tubo per aspirazione	96	Zeta 5 power act	217
Spazzolini da denti monouso	246	Supertrays portaimpronta	102	Tubulicid	155	Zeta 6 hydra	213
Spazzolini da denti per bambini	246	Supporti di cottura per ceramica	326	Tubuliclean	34	Zeta 7 spray	216
Spazzolini elettrici	248/249	Supporto coppette portarifiuti	92	Tubulitec	155	Zeta bite wax	302
Spazzolini hp	340	Supporto per fotopolimerizzazione	327	Turbine	264/265	Zetalabor	333
Spazzolini nylon	205	Supporto per pinze	258	Turbine monouso	264	Zetaplus - zetaplus soft	110
Spazzolini sonico curaprox	244	Supporto per siringa compositi	178	Turbo white sbiancante dentale	233	Zinc oxide	49
Specchi per foto	225	Surefit die spacers	302	Ufi gel hard c - sc	128	Zircate	228
Specchietti	59-65	Surfactant debubblizer spray	310	Ufi gel p	336	Zircon cut	200
Specchietti rodiali	59	Surgic pro	270	Ultra band-lok cemento blu	253	Zirc-one	143
Specchietto ultralight	65	Surgi plaster p30/g170/sinus	30	Ultra-etch - ultra-etch indispense	160	Zoccolatori	301
Specchio mc tooth	251	Surgitip	24	Ultralight mirror	65	Zoccoli	296
		Surgitip/surgitip-endo	96				

nel cuore del Mugello una realtà di oltre 5.000 m²



NUOVA SEDE
ELI-DENT

via Guido Rossa, 24 A/B/C
50032 Borgo San Lorenzo (FI)

Contatti Aziendali



Iliano Salvi
Amministratore Unico

ELI-DENT GROUP S.p.a.
FORNITURE DENTALI



Ana
Segretaria Amministratore Unico
vasilachi@elidentgroup.it



Massimiliano Nessi
Direttore Generale

Federica
Segretaria Direzione
sacomani.f@elidentgroup.it



Luciano Cappelletti
Direttore Vendite



segui
su Facebook

<https://www.facebook.com/elidentgroup/>

www.elidentgroup.it

Consegne in 24 ore!
ELI-LOGISTIC

Centralino

centralino@elidentgroup.it

Tel. **055 600 545** (6 linee)
da lunedì a venerdì dalle 8,30 alle 18,00
orario continuato

FAX **055 61 23 687** (24 ore su 24)



Ufficio Vendite

E-mail

ordini@elidentgroup.it

NUMERO VERDE
800 060 254

da Lunedì a Venerdì dalle 8:30 alle 18:00



FAX VERDE
800 078 866

24 ORE SU 24

Silvia

Coordinatrice Ufficio Vendite

Francesca

Sara

Erika

Veronica

Assistenza Clienti

assistenza@elidentgroup.it

utilizza questo
numero per comunicare
con l'assistenza

320 9205623

WA ElIDent
per Ordini
335 160 5314

utilizza questo
numero
per inviarci, in modo
pratico e veloce,
i Tuoi Ordini!

Giampaolo

Coordinatore Operativo

commerciale@elidentgroup.it

Elena

Ufficio Grafico

elena.grafica@elidentgroup.it

Amministrazione e Finanza

Anna

Coordinatrice Ufficio Amministrazione e Finanza

contab@elidentgroup.it

utilizza questo
numero
per comunicare
con la nostra
Contabilità

WA ElIDent
per Contabilità
335 615 5510

Sara

segreteria@elidentgroup.it

Patrizia

crediti@elidentgroup.it

Marco

info@elidentgroup.it

Giulio

Coordinatore Ufficio Logistica

dellacqua.g@elidentgroup.it

ELI-DENT indirizzo Posta Elettronica Certificata (PEC): info@pec.elidentgroup.it

ELI-DENT codice SDI: **GGEJL81**



Come Ordinare

1 ordinare direttamente in

ELI-DENT

GROUP S.p.A.

FORNITURE DENTALI

Contatti per gli Ordini:

NUMERO VERDE
800 060 254

da Lunedì a Venerdì dalle 8:30 alle 18:00



FAX VERDE
800 078 866

24 ORE SU 24



E-mail

ordini@elidentgroup.it

Centralino: **Tel. 055 600545** 6 linee da lunedì a venerdì dalle 8,30 alle 18,00 (orario continuato)
FAX 055 601069 24 ore su 24 - UFFICIO CONTABILITÀ: contab@elidentgroup.it

WhatsApp ELI-DENT:

Salvati i nostri numeri in Rubrica ed utilizza questo metodo per comunicare con la contabilità, con l'assistenza o per inviarci, in modo pratico e veloce i Tuoi ordini! Puoi scattare una foto al tuo ordine già compilato o inserire i codici dei prodotti che vuoi ordinare nel testo del messaggio. Ricordati di fornire SEMPRE il CODICE CLIENTE ELIDENT o i tuoi dati (Nome, Cognome, Partita Iva) così da poterti facilmente ritrovare nelle nostre anagrafiche.

W/A
ELiDent
ordini 335 160 5314
contabilità 335 615 5510
assistenza 320 9205623



È possibile acquistare anche presso la nostra sede:

Via Guido Rossa, 24 A/B/C - 50032 - Borgo San Lorenzo (FI)

dal LUNEDÌ al VENERDÌ dalle 9,00 alle 13,00 e dalle 14,30 alle 16,30

e per pagamenti in contanti Vi riconosceremo in fattura uno Sconto del 3%

2 ordinare dal nostro E-Commerce

www.elidentgroup.it

Ordina on line sul nostro sito web: **Su tutti gli articoli Sconto del 3% immediato!**



3 ordinare tramite gli Agenti di Zona

Vedi riferimenti
su cartina a pag. 13

4 ordinare tramite i Depositi Responsabili di Zona

Vedi riferimenti
a pag. 14 - 15
e su cartina a pag. 13



NUOVA SEDE
(oltre 5.000 m²)



NUOVA SEDE **ELI-DENT**
via Guido Rossa, 24 A/B/C
50032 BORGIO SAN LORENZO
Firenze

SEGUICI SUI SOCIAL:



facebook.com/elidentgroup
instagram.com/elidentgroupspa

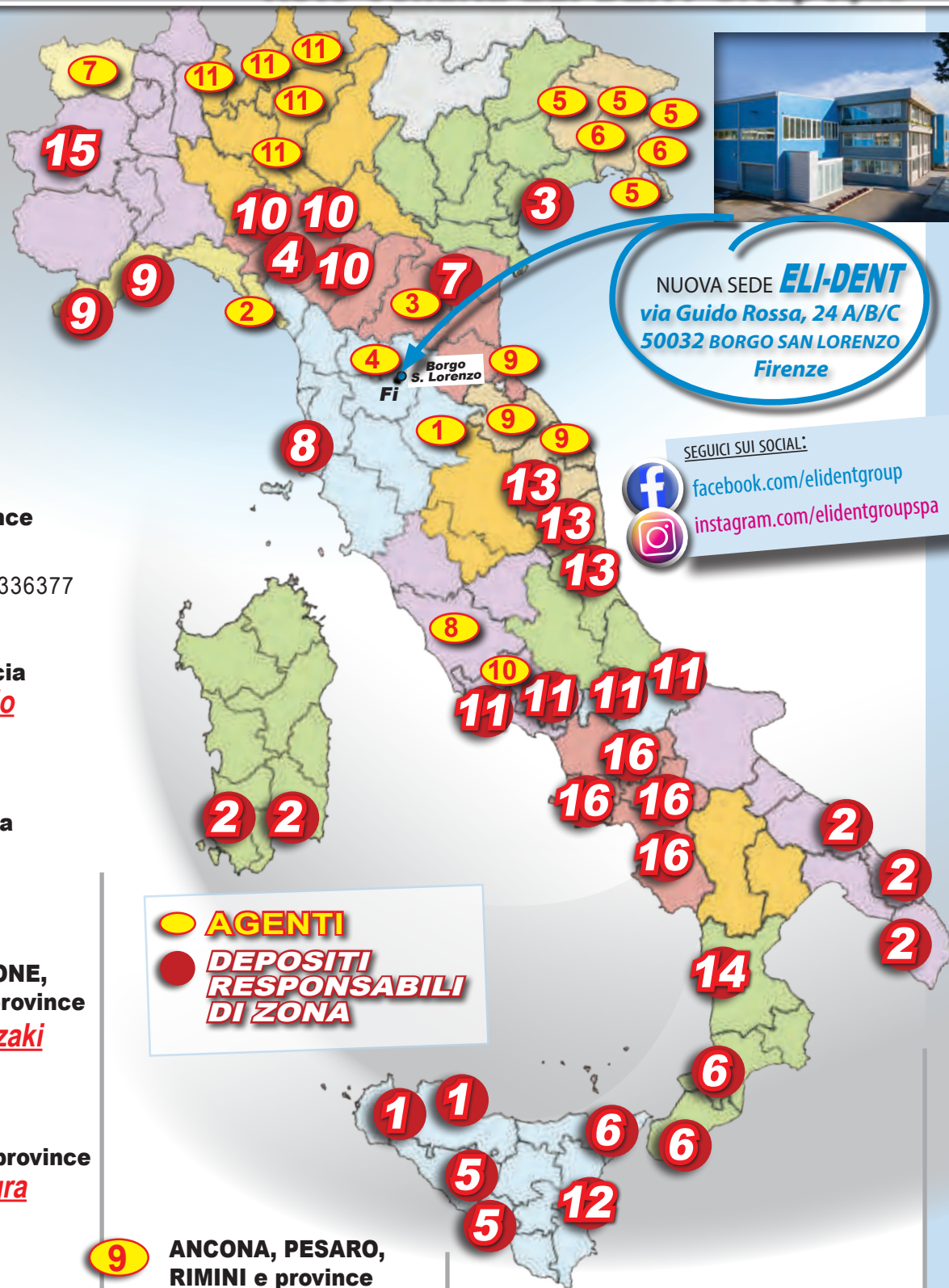

● AGENTI
● DEPOSITI RESPONSABILI DI ZONA

AGENTI :

- 1** AREZZO e provincia
Adolfo Giannetti
Cell. 328 2728989
- 2** MASSA CARRARA, LA SPEZIA e province
Luca Giannotti
Cell. 329 8216077 – 335 8336377
m.giannotti@elidentgroup.it
- 3** BOLOGNA e provincia
Maurizio Amodio
Cell. 335 5467690
m.amodio@elidentgroup.it
- 4** FIRENZE e provincia
Filippo Raspanti
Cell. 320 8933578
f.raspanti@elidentgroup.it
- 5** GORIZIA, PORDENONE, TRIESTE, UDINE e province
Francesca Yamazaki
Cell. 335 302970
yamafra@gmail.com
- 6** UDINE, GORIZIA e province
Paolo Della Negra
Cell. 347 4300106
p.dellanegra@elidentgroup.it
- 7** VALLE D'AOSTA
Luca Giannotti
Cell. 329 8216077 – 335 8336377
m.giannotti@elidentgroup.it
- 8** ROMA e provincia
Marcello Baldazzi
Cell. 339 5864777
m.baldazzi@elidentgroup.it

- 9** ANCONA, PESARO, RIMINI e province
Andrea Donati
Cell. 333 9764199
info@donatisrlfd.it
- 10** ZONA CASTELLI e LAZIO SUD
Marco Zanolli
Cell. 348.6521410
ossdimzanolli@gmail.com

- 11** BERGAMO, MILANO, COMO, CREMONA, LECCO, LODI, MANTOVA, MONZA-BRIANZA, PAVIA, SONDRIO, VARESE e relative province
Simona Solenne Inside Sales
Cell. 338 6766038
s.solenne@elidentgroup.it

LAVORA CON NOI

ELI-DENT RICERCA AGENTI

per inserirli nella propria rete vendita in alcune province d'Italia, inquadramento Enasarco e trattamento economico di sicuro interesse. Esperienza nel settore costituirà motivo preferenziale.

Inviare Curriculum Vitae a: **ELI-DENT GROUP S.p.A.** via Guido Rossa, 24 A/B/C - 50032 - Borgo San Lorenzo (FI) oppure via E-mail a: sacomani.f@elidentgroup.it

ELI-DENT GROUP S.p.A.

DEPOSITI RESPONSABILI DI ZONA

PALERMO, TRAPANI e Province



1

Via Ruggero Marturano, 45/47 - 90142 Palermo (PA)
Tel/Fax **091 6371386**
assidental@gmail.com - www.assidental.it

**CALTANISSETTA, ENNA, RAGUSA
SIRACUSA e Province**



5

Via Cairoli, 286 - 93012 Gela (CL)
Tel/Fax **0933 908905** - Cell. **340 6929719**
dentalshop@tiscali.it

**BRINDISI, LECCE e Province
BARI solo Provincia**



2

S.P. SALENTO IMPRESA
Via Lombardia, 15 - 73013 Galatina (LE)
Tel. **0836 210023** - WhatsApp **349 7777542**
dcpdivision@alice.it

**MESSINA, REGGIO CALABRIA,
VIBO VALENTIA e Province**

**EURODENT
Crisafulli**



6

FORNITURE DENTALI
Via Stazione, 90 - 98060 Oliveri (Me)
Tel/Fax **0941 313155** - Cell. **340 5629590**
eurodentdidamore@tiscali.it

VENEZIA e Provincia



CEMADENT snc
FORNITURE DENTALI

"Ordina, risparmia, sorridi! Siamo vicini a te."

orario continuato: **8,30-15,30 dal lunedì al venerdì**

CEMADENT S.N.C.

Via Roviego, 2/b - 30030 Maerne (VE)
Tel/Fax **041 641681** - Cell. **331 3566684 - 338 7088803**
info@cemadent.it - www.cemadent.com

3

FERRARA e Provincia



7

ASSISTENZA TECNICA **340 6574483** - FORNITURE DENTALI **349 3047746**

Via Bulgarelli, 15 - 44122 Ferrara (FE)
farinaimpiantis@libero.it - www.farinaservice.com

PARMA e Provincia



DENTAL-C

Materiale Odontoiatrico e Odontotecnico

di **Cristina Corradi**

Stefano Vitale Attrezzatura e Assistenza Tecnica

DENTAL C

Via Viotti, 9/b - 43100 Parma (PR)
Tel/Fax **0521 241719**
cristinacorradi@dental-c.it - www.dental-c.it

4

LIVORNO e Provincia

CHIARUGI S.N.C.

di Chiarugi Andrea & C.

FORNITURE DENTALI

Via della Rondinella, 15 - 57125 Livorno (LI)
Tel/Fax **0586 899024** - Cell. **338 2909862**
chiarugigerini@gmail.com

8

Vedi
riferimenti
su cartina
a pag. 13

I Responsabili di Zona sono depositi selezionati,
presso i quali il cliente può trovare
gli stessi prodotti pubblicati nel catalogo ELI-DENT Shop,
venduti con la consueta cortesia
e professionalità che caratterizzano la nostra Azienda.



IMPERIA, SAVONA e Province



9

Via Don Abbo, 16 - 18100 Imperia (IM)
Cell. **+39 3493352007** - Tel/Fax **0183 650352**
ordini@gmgmedical.it - www.gmgmedical.it

ASCOLI PICENO, MACERATA,
TERAMO e Province

MEDICAL SERVICE

Di Basili Sergio



13

Via L. Manara, 134/138 - 63074 S. Benedetto del Tronto (AP)
Tel. **0735 588307** Cell. **337 642182 - 340 5466702**
Fax **0735 579928** - medicalservicebasili@virgilio.it

REGGIO EMILIA, PIACENZA,
CREMONA e Province



10

Via V. E. Orlando, 30/A - 43126 Parma
Tel **0521 942233**
ordini@grossidentaltrade.it

COSENZA e Provincia

Medical Shop srl



**FORNITURE
ODONTOIATRICHE**

14

Via E. Martorelli, 30 - 87100 Cosenza (CS)
Tel/Fax **0984 482452**
Cell. **340 1826622 - 334 1597746**
medicalshop@hotmail.it

FROSINONE, LATINA,
CAMPOBASSO, ISERNIA e Province



11

Via Virgilio, 81/c - 03043 Cassino (FR)
Tel. **0776 270734** - Fax **0776 1931240**
ladentale@alice.it

TORINO e Provincia



15

Via Tommaso Grossi, 17/H
10126 Torino (TO)
Tel. **011 696 47 00/03**
Fax **011 6964700**
info@newellpharma.com

CATANIA e Provincia

MGR Dental
di Andrea Davide Maugeri

12

Largo Bordighera, 64 - 95127 Catania (CT)
Tel/Fax **095 505795** - Cell. **346 9696496**
info@mgridental.it

NAPOLI, CASERTA, SALERNO
AVELLINO, BENEVENTO e Province



16

Via Geronimo Carafa, 14/A - 80141 Napoli (NA)
Tel/Fax **081 7807939** - Cell. **335-5896135**
thdistribuzionidentali@gmail.com

WhatsApp
per Ordini e info
324 874 3816

ELI-DENT GROUP S.p.A.

è un'azienda certificata ISO 9001

possiede la Certificazione del proprio Sistema di Gestione per la Qualità secondo la norma internazionale UNI EN ISO 9001:2015.



La certificazione è stata rilasciata dal IMQ Spa, ente accreditato da Accredia, l'unico ente di accreditamento riconosciuto dallo stato italiano. Tutto il personale Eli-dent è coinvolto nell'applicazione delle procedure previste dal Sistema di Gestione per la Qualità ed ogni processo aziendale è tenuto costantemente sotto controllo. Tale sistema garantisce l'applicazione dei requisiti previsti dalla UNI EN ISO 9001:2015 all'intera organizzazione in modo sistematico, pianificato e documentato, teso al conseguimento dei seguenti obiettivi:

- OTTENIMENTO DELLA PIENA SODDISFAZIONE DEI CLIENTI
- MIGLIORAMENTO DEI RISULTATI DELLA GESTIONE
- CONSEGUIMENTO DI MIGLIORI LIVELLI DI COMPETITIVITÀ SUL MERCATO
- MIGLIORAMENTO COSTANTE E CONTINUO DELLA QUALITÀ DEL PRODOTTO E DEL SISTEMA QUALITÀ.

Determinante per il sistema di qualità è la selezione dei nostri fornitori e quindi il controllo continuo sulla qualità delle materie prime e componenti.

Di fondamentale importanza per il raggiungimento degli obiettivi della qualità è il contributo da parte dei nostri Clienti, poiché qualsiasi motivo d'insoddisfazione da parte di un nostro Cliente viene analizzato dalla Direzione Aziendale, al fine di individuarne le cause ed eliminarle.

La nostra attenzione focalizzata al cliente è fondamentale per garantire nel tempo il miglioramento continuo delle prestazioni aziendali e la soddisfazione dei nostri clienti.



INFORMATIVA PRIVACY

Gentile Cliente,

Lei può in qualunque momento chiedere la cancellazione dei propri dati, ed in questo modo non riceverà più il Catalogo ELI-DENT Shop e/o altre comunicazioni da parte nostra, semplicemente inviando una mail a: centralino@elidengroup.it oppure telefonando al numero verde 800-060254

INFORMATIVA CLIENTI secondo Art. 13- Regolamento (UE) 2016/679 (GDPR)

La società **ELI-DENT Group s.p.a.**, con sede legale in via Guido Rossa, 24 A/B/C - 50032 - Borgo San Lorenzo (Firenze), C.F. e P.I. 06290420485, Tel. 055 600545, e-mail: info@elidengroup.it in qualità di Titolare del trattamento, La informa, ai sensi dell'art. 13, Regolamento UE n. 2016/679 (in seguito, "GDPR"), che il trattamento dei Suoi dati personali sarà improntato ai principi di correttezza, liceità, trasparenza e tutela della Sua riservatezza e dei Suoi diritti. I Suoi dati saranno trattati, in accordo con la normativa sopra richiamata, con le modalità e per le finalità seguenti.

1. Finalità e modalità del trattamento cui sono destinati i dati A) Senza il consenso espresso, in accordo a quanto previsto dall'articolo 6, paragrafo 1, lettera b), del Regolamento Privacy

I Suoi dati personali, liberamente comunicati e da noi acquisiti in ragione dell'attività svolta da ELI-DENT Group s.p.a., verranno utilizzati per finalità istituzionali, connesse o strumentali all'attività di ELI-DENT Group s.p.a., connesse all'attuazione di adempimenti relativi ad obblighi legislativi e contrattuali, ed in particolare:

- adempimento di obblighi previsti dalla legge, da regolamenti e dalla normativa comunitaria; - soddisfacimento, prima della conclusione del contratto, di specifiche richieste del cliente o del fornitore; - selezione dei fornitori in rapporto alle necessità dell'impresa;
- acquisizione di informazioni preliminari alla conclusione dei contratti di fornitura; - esecuzione degli obblighi derivanti dal contratto concluso;
- assistenza post vendita; - amministrazione dei clienti e dei fornitori; - gestione degli ordini, spedizioni e fatture;
- adempimento degli obblighi fiscali e/o contabili previsti dalla legge; - gestione del contenzioso, compreso il recupero crediti;
- ricorso a vie legali, in caso di necessità.

Il trattamento dei dati funzionali per l'espletamento delle finalità di cui sopra è necessario per una corretta gestione del rapporto ed il loro conferimento è obbligatorio. Pertanto, i Suoi dati personali saranno trattati senza la necessità del Suo consenso in accordo a quanto previsto dall'Art. 6, paragrafo 1, lettera b) del GDPR.

Il Titolare rende altresì noto che l'eventuale non comunicazione, o comunicazione errata, di una delle informazioni obbligatorie, può causare l'impossibilità per il Titolare di garantire la congruità del trattamento stesso.

B) Con specifico e distinto consenso, come previsto dall'art. 7 del Regolamento Privacy

Solo per Suo specifico e distinto consenso (artt. 23 e 130 Codice Privacy e art. 7 GDPR), i Suoi dati saranno trattati per le seguenti finalità di marketing:

- inviare via e-mail, posta e/o sms e/o contatti telefonici, newsletter, comunicazioni commerciali e/o materiale pubblicitario su prodotti e/o servizi offerti dal Titolare e rilevazione del grado di soddisfazione sulla qualità dei servizi;
- inviare via e-mail, posta e/o sms e/o contatti telefonici comunicazioni commerciali e/o promozionali di soggetti terzi (ad esempio, business partner).

Il conferimento dei dati riguardo alle sopraindicate finalità è facoltativo ed un Suo eventuale rifiuto al trattamento non compromette la prosecuzione del rapporto o la congruità del trattamento stesso. Le segnaliamo che se siete già nostri clienti, potremo inviare comunicazioni commerciali relative a servizi e prodotti del Titolare analoghi a quelli di cui ha già usufruito, salvo Suo dissenso (art. 130 c. 4 Codice Privacy).

2. Modalità del trattamento - Legittimi interessi perseguiti dal Titolare del trattamento

Il trattamento dei Suoi dati personali sarà improntato a principi di correttezza, liceità e trasparenza, tutelando la Sua riservatezza e i Suoi diritti ed avverrà mediante strumenti e secondo procedure aziendali idonee a garantirne la sicurezza e la riservatezza. Le modalità di trattamento dei dati a Lei riferibili prevederanno l'utilizzo di strumenti manuali, informatici e telematici, con logiche strettamente correlate alle finalità sopra indicate. In particolare i Suoi dati personali potranno essere trattati nei seguenti modi:

- affidamento a terzi di operazioni di elaborazione; - creazione di profili relativi ai clienti ed ai fornitori;
- raccolta di dati durante eventi organizzati e/o fiere; - trattamento a mezzo calcolatori elettronici; - trattamento a mezzo archivi cartacei.

Ogni trattamento avviene nel rispetto delle modalità di cui agli artt. 6 e 32 del GDPR e mediante l'adozione delle adeguate misure di sicurezza previste.

3. Durata del trattamento

Il Titolare del trattamento, nel rispetto dei principi di liceità, limitazione delle finalità e minimizzazione dei dati, ai sensi dell'art. 5 del GDPR, conserva e tratta i dati personali per il tempo necessario ad adempiere alle finalità indicate. Come principio generale, dunque, i Dati personali verranno conservati per l'intero periodo di vigenza del rapporto contrattuale con il Titolare. Venuto meno il rapporto contrattuale e, con esso, le relative finalità del trattamento, il Titolare è comunque legittimato a conservare ulteriori dati personali, in tutto o in parte, per determinate finalità, come espressamente richiesto da specifiche previsioni di legge (ci si riferisce ad esempio all'obbligo di tenuta delle scritture contabili per un periodo di 10 anni, previsto dall'art. 2220 c.c.) o per far valere o difendere un diritto in sede giudiziaria.

4. Natura obbligatoria o facoltativa del conferimento dei dati

Il conferimento dei Suoi dati personali è necessario per l'instaurazione, l'esecuzione e la corretta gestione del rapporto contrattuale ed è altresì obbligatorio per l'adempimento degli obblighi di legge.

Pertanto il mancato conferimento dei dati comporta l'impossibilità di instaurare ed eseguire il contratto.

Il conferimento dei dati per le finalità di cui all'art. 1.B) è invece facoltativo. Può quindi decidere di non conferire alcun dato o di negare successivamente la possibilità di trattare dati già forniti: in tal caso, non potrà ricevere newsletter, comunicazioni commerciali e materiale pubblicitario inerenti ai Servizi offerti dal Titolare. Continuerà comunque ad avere diritto ai Servizi di cui all'art. 1.A).

5. Categorie di soggetti ai quali i dati personali possono essere comunicati

o che possono venire a conoscenza in qualità di responsabili.

I Suoi dati personali potranno essere resi accessibili a:

- a) singoli individui, dipendenti e/o collaboratori del Titolare, a cui sono state affidate specifiche attività di trattamento nella loro qualità di incaricati e/o responsabili interni del trattamento e/o amministratori di sistema. A tali individui sono state impartite specifiche istruzioni in tema di sicurezza e corretto utilizzo dei dati personali;
- b) soggetti terzi (istituti di credito, società di trasporto, professionisti e consulenti esterni, etc.) che svolgono parte delle attività di trattamento e/o attività connesse e strumentali alle stesse per conto del Titolare, nella qualità di titolari autonomi o responsabili del trattamento nominati dal Titolare.

Senza la necessità di un espresso consenso, secondo quanto previsto dall'art. 6 lett. b) e c) del GDPR, il Titolare potrà comunicare i Suoi dati personali alle competenti autorità, enti pubblici e/o privati, studi legali, notai, nonché a quei soggetti legittimati ad accedere in forza di disposizioni di legge, regolamenti, normative.

I Suoi dati non saranno in alcun modo diffusi.

6. Trasferimento dei dati

Il Titolare del trattamento non trasferisce i dati personali in paesi terzi o a organizzazioni internazionali.

Tuttavia, si riserva la possibilità di utilizzare servizi in cloud, nel qual caso, i fornitori dei servizi saranno selezionati tra coloro che forniscono garanzie adeguate, così come previsto dall'art. 46 del GDPR.

7. Diritti dell'interessato - modalità di esercizio del diritto

Nella Sua qualità di interessato, Lei gode dei diritti di cui all'art. 15 (diritto di accesso), 16 (diritto di rettifica), 17 (diritto alla cancellazione), 18 (diritto alla limitazione del trattamento), 20 (diritto alla portabilità), 21 (diritto di opposizione), 22 (diritto di opposizione al processo decisionale automatizzato) del GDPR, nonché del diritto di reclamo all'Autorità Garante, ed in particolare, dei seguenti diritti:

- chiedere l'accesso ai Suoi dati personali ed alle informazioni relative agli stessi; la rettifica dei dati inesatti o l'integrazione di quelli incompleti; la cancellazione dei dati personali che La riguardano (al verificarsi di una delle condizioni indicate nell'art. 17, paragrafo 1 del GDPR e nel rispetto delle eccezioni previste nel paragrafo 3 dello stesso articolo); la limitazione del trattamento dei Suoi dati personali (al ricorrere di una delle ipotesi indicate nell'art. 18, paragrafo 1 del GDPR);
- richiedere ed ottenere - nelle ipotesi in cui la base giuridica del trattamento sia il contratto o il consenso, e lo stesso sia effettuato con mezzi automatizzati - i Suoi dati personali in un formato strutturato e leggibile da dispositivo automatico, anche al fine di comunicare tali dati ad un altro titolare del trattamento (c.d. diritto alla portabilità dei dati personali);
- opporsi in qualsiasi momento al trattamento dei Suoi dati personali al ricorrere di situazioni particolari che La riguardano;
- revocare il consenso in qualsiasi momento, limitatamente alle ipotesi in cui il trattamento sia basato sul Suo consenso per una o più specifiche finalità e riguardi dati personali comuni (ad esempio data e luogo di nascita o luogo di residenza). Il trattamento basato sul consenso ed effettuato antecedentemente alla revoca dello stesso conserva, comunque, la sua liceità;
- proporre reclamo ad un'autorità di controllo (Autorità Garante per la protezione dei dati personali) - www.garanteprivacy.it

Potrà in qualsiasi momento esercitare i suoi diritti inviando:

- una raccomandata a.r. ad ELI-DENT Group, s.p.a. in via Guido Rossa, 24 A/B/C - 50032 - Borgo San Lorenzo (Firenze) o via Pec all'indirizzo info@pec.elidengroup.it
- un messaggio di posta elettronica al seguente indirizzo: cappelletti@elidengroup.it

8. Processi decisionali automatizzati

Il Titolare non effettua trattamenti che consistono in processi decisionali automatizzati sui dati trattati.

informativa completa sul sito Eli-Dent Group S.p.A.

Per l'evasione degli anestetici ad uso umano necessitiamo, per il solo primo ordine, di fotocopia del tesserino di iscrizione all'albo da inviare a mezzo Fax, Mail, oppure WhatsApp. Gli ordini debbono essere seguiti da ricetta inviata a mezzo fax o mail oppure WhatsApp. In caso di associazioni professionali o società deve essere comunicato il nome del Direttore Sanitario, il numero dell'iscrizione all'albo, e ci deve essere inviata copia del tesserino di iscrizione all'albo stesso.

Informiamo la Nostra Gentile Clientela che nel rispetto del Decreto Legislativo n. 219 24/04/06 - art. 115, le immagini relative ai Farmaci non saranno pubblicate né sul catalogo né nel nostro sito internet.



ATTENZIONE

I FARMACI e gli ANESTETICI (Contrassegnati dal titolo in rosso) saranno venduti solo con ricetta medica da far pervenire con l'ordine via fax oppure via E-mail a: ordini@elidentgroup.it
NON SI ACCETTANO RESI DI SPECIALITÀ MEDICINALI
 PER I PRODOTTI ANESTETICI SONO RIPORTATE UNICAMENTE LE DATE DI SCADENZA INFERIORI A 10 MESI

LIDOCAINA SPRAY 15%

Anestetico locale con vaporizzatore, a base di **Lidocaina base al 15% e cetrimide** per effettuare pre anestesie, piccoli interventi chirurgici e piccole operazioni di detartaggio.



Iva 10%

Conf. **50 g**
Flacone spray con canula dosatrice

€ 18,70
€14,50



Codice **101.0022**

ECOCAIN SPRAY

Anestetico locale ad azione rapida ed efficace a base di **Lidocaina Cloridrato al 10%** per uso topico.



Iva 10%

Conf. **60 ml.**
Flacone nebulizzatore

€ 33,11
€14,60



Codice **101.0017**

LIDOCAINA PASTA 5%

Lidocaina Cloridrato 5%. Anestetico desensibilizzante locale della mucosa orale prima delle iniezioni. Per anestesie, piccoli interventi chirurgici e detratraggi profondi.



Iva 10%

Conf. Tubetto **30 g**
Crema gengivale

€ 15,80
€12,85



Codice **101.0011**

XYLONOR SPRAY

Soluzione analgesica locale per uso topico di **Lidocaina al 15% associata ad un battericida (Cetrimonio bromuro)**.



Iva 10%

Conf. **36 g**
Flacone spray con erogatore a dose graduata

€ 40,00
€29,65



Codice **101.0014**

OPTOCAIN 2% - 3%

Anestetico iniettabile a base di **Mepivacaina Cloridrato**.



Conf. **50 tubofiale** in blister da 1,8 ml. cad.

3% senza vasocostr.		2% con adrenalina	
Codice	101.0008	Codice	101.0007

€ 37,20
€19,05

CITOCARTIN 100 - 200

Anestetico iniettabile a base di **Articaina Cloridrato con Adrenalina**.

Iva 10%

Conf. **50 tubofiale** in blister da 1,7 ml. cad. € 37,40

1:100.000		1:200.000	
Codice	101.0012	Codice	101.0013



SCANDONEST 2% - 3%

Anestetico iniettabile a base di **Mepivacaina Cloridrato**.
SCANDONEST 3% SENZA VASOCOSTRITTORE
SCANDONEST 2% CON ADRENALINA

Conf. **50 tubofiale** in blister da 1,8 ml. cad.



€ 32,00
€22,30

2% con adrenalina		3% senza vasocostr.	
Codice	101.0003	Codice	101.0004
	5936K		5931F

SEPTANEST

Anestetico locale iniettabile a base di **Articaina Cloridrato** al 4% con Adrenalina **1:100000** e **1:200000** indicato per interventi di routine e su pazienti affetti da problemi cardiaci e da ipertensione.



Iva 10%

Conf. **50 tubofiale** in blister da 1,7 ml. cad.

1:100.000		1:200.000	
Codice	101.0005	Codice	101.0006
	5932G		5933H

€ 32,00
€23,80

più ne acquisti più risparmi

Acquistando 3 Confezioni a scelta le paghi solo €22,70 Cad.



Farmaci e Anestetici

ARTICAINA 1:100000/1:200000

Articaina cloridrato+Adrenalina Il prodotto contiene articaina, anestetico locale di tipo amidico, che si caratterizza chimicamente per essere l'unico derivato tifenico tra gli anestetici locali finora in uso. Entrambe le formulazioni del prodotto sono anestetici locali per l'anestesia plessica e tronculare ad azione analgesica rapida e profonda (tempo di latenza da 1 a 3 minuti) con ottimale tollerabilità tessutale. La durata dell'anestesia superficiale con Articaina 40 mg/ml soluzione iniettabile con adrenalina 1:200.000 è in media di 45 minuti; con Articaina 40 mg/ml soluzione iniettabile con adrenalina 1:200.000 in media di 53 minuti.



La buona tollerabilità tessutale e la blanda vasocostrizione consentono la cicatrizzazione delle ferite senza complicazioni.

Conf. 40mg/ml
1:100000/1:200000 100
cart. 1,8 ml

€ 59,80

€46,80 -22%

Iva 10%

	1:100.000
Codice	101.0032

	1:200.000
Codice	101.0033

ARTICAINA 1:100000/1:200000



Iva 10%

Anestetico a base di **articaina 4%**.
Soluzione iniettabile in tubofiale con adrenalina 1:100.000 e 1:200.000.

Anestetico locale di tipo amidico con adrenalina, indicato per l'anestesia plessica e tronculare ad azione analgesica rapida e profonda, con ottima tollerabilità tessutale e blanda vasocostrizione che consente la cicatrizzazione delle ferite senza complicazioni. Particolarmente indicata per interventi chirurgici su mucose, osso o "polpa dentale; estrazione di denti e interventi chirurgici di lunga durata.

€ 28,90

€22,25 -23%

Conf. 50 tubofiale in blister da 1,8 ml. cad.

	1:100.000		1:200.000
Codice	101.0023	Codice	101.0024



CONTENITORE PER AGHI

Ottima stabilità con l'utilizzo di supporti a ventosa. Facilità di montaggio ad incastro Pratico sistema di apertura. Tacche di sganciamento aghi e penne da insulina. Ampia apertura per l'eliminazione di oggetti ingombranti. Indicazione livello massimo di riempimento. Nessuna emissione di gas nocivi in fase di incenerimento. Chiusura provvisoria e definitiva.

Conf. 10 pz.
capacità 0.7 lt.

€ 23,00

€16,88 -27%

Iva 22%



Codice 102.0005

Farmaci e Anestetici

AGHI HOGEN SPITZE CK DENTAL

Ago attacco plastica, super-elastico con punta smussata ricoperta di silicone, per una **penetrazione indolore**, senza danneggiare i tessuti e causare traumi.

Conf. 100 pz. non blisterati

G	Ø	Lunghez. mm	Codice
27	0,4	21	102.6421
27	0,4	25	102.6425
27	0,4	38	102.6438
30	0,3	12	102.6312
30	0,3	16	102.6316
30	0,3	21	102.6321
30	0,3	25	102.6325



€ 13,90

€6,80



Iva 22%

più ne acquisti, più risparmi!

Acquistando 5 Confezioni a scelta solo €5,95 Cad.



AGHI SEPTOJECT

Ago sterile monouso per qualsiasi procedura anestetica.



Ottima penetrazione nei tessuti ottenuta con un ago a tripla affilatura di alta qualità con cannula siliconata e levigata. Tubi di acciaio inossidabile di elevato grado chirurgico per ridurre il rischio di rottura.

Conf. 100 aghi sterili monouso

Super Offerta

€12,20

Iva 22%

G	Ø	Lunghez. mm	Codice
27	0,4	21	102.8421
27	0,4	25	102.8425
27	0,4	35	102.8435
30	0,3	10	102.8310
30	0,3	12	102.8312
30	0,3	16	102.8316
30	0,3	21	102.8321



AGHI SOPIRA CARPULE



Concepiti appositamente per anestesia intraligamentare presentano una particolare punta corta. Ciò impedisce che possano piegarsi all'interno dello spazio parodontale, riducendo al minimo il rischio di lesioni. Inoltre, la triplice sfaccettatura riduce il dolore iniziale. Acciaio di prima qualità e innovativo taglio.

- Ridotto dolore iniziale grazie alla triplice sfaccettatura
- Scivolamento ottimale attraverso il tessuto grazie alla siliconatura
- Sicura manipolazione anche con aghi molto lunghi grazie all'elevata elasticità

Conf. 100 pz. non blisterati

€15,95 Super Offerta

G	Ø	Lunghez. mm	Codice
27	0,4	25	102.9425
27	0,4	38	102.9438
30	0,3	12	102.9312
30	0,3	16	102.9316
30	0,3	21	102.9321



AGHI SOPIRA CARPULE FREE FLOW

Diametro interno dell'ago maggiorato permette di ridurre la pressione dell'anestetico ed un flusso più lento della soluzione che garantisce minor fatica per l'operatore, minor dolore per il paziente e maggiore rispetto dei tessuti.

- Diametro interno maggiore del 50% (in virtù della parete particolarmente sottile)
- Ridotta resistenza di iniezione per una manipolazione più sicura
- Più piacevole per il paziente perché la soluzione di iniezione penetra ancora più delicatamente nei tessuti

Conf. 100 pz.

€17,45 Super Offerta

G	Ø	Lunghez. mm	Codice
27	0,4	25	102.F425
30	0,3	12	102.F312
30	0,3	16	102.F316
30	0,3	25	102.F325



Iva 22%

AGHI JECT COLOR

Conf. 100 Aghi



TREND



Con colorazione per una facile individuazione

G	Ø	Lunghez. mm	Codice
27	0,4	21	102.4421
27	0,4	25	102.4425
27	0,4	38	102.4438
30	0,3	12	102.4312
30	0,3	16	102.4316
30	0,3	21	102.4321
30	0,3	25	102.4325

Aghi sterili monouso con codificazione colorata; tripla angolazione obliqua, estremità arrotondata, rivestimento siliconato, speciale trattamento termico.

€19,40 -51%
€9,50

TREND

Iva 22%

SIRINGA 3 ANELLI 0480-1

ASA DENTAL

Iva 22%

In ottone cromato ad aspirazione manuale.

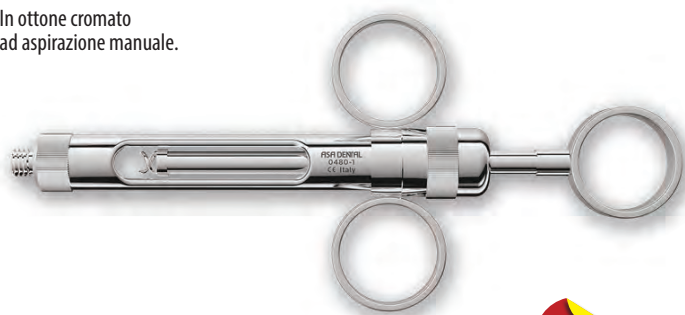

Codice 102.0001

€37,00

-39%

€22,70

PUNTALE A CAVATAPPI

SIRINGA 0480-3

In ottone cromato ad aspirazione manuale. Inserimento della tubofiala a baionetta.



Codice 102.0002

€35,00

-38%

€21,55

ASA DENTAL

ELI-DENT ELI-DENT ELI-DENT ELI-DENT

Iva 22%

SIRINGA 3 ANELLI

In ottone cromato ad aspirazione manuale.



Codice 102.E001

€35,00

€18,80

-46%

SIRINGA

In ottone cromato ad aspirazione manuale. Inserimento della tubofiala a baionetta.



Codice 102.E002

€32,50

€17,50

ELI-DENT

ELI-DENT

ELI-DENT

per info e ordini:

E-mail: ordini@elidentgroup.it

NUMERO VERDE 800 060 254 da Lunedì a Venerdì dalle 8:30 alle 18:00

FAX VERDE 800 078 866 24 ORE SU 24

SIRINGA INTRALIGAMENTALE 0481-8

In ottone con parti meccaniche in acciaio inox.

ASA DENTAL



€ 208,70

€127,90

-39%

Codice 102.0004



€ 254,50

€157,10

-38%

SIRINGA INTRALIGAMENTALE PERIPRESS 0481-7

In ottone con parti meccaniche in acciaio inox.

Codice 102.0003

INTRALIGAMENTARE

Iva 22%

SIRINGA SOPIRA CITOJECT N

KULZER



Codice 102.0022

Rende l'anestesia intraligamentare ancora più facile per il professionista e più confortevole per i pazienti. Eccezionale design innovativo con parte terminale angolata, per tubofiale in vetro da 1,8 ml

ECCEZIONALE DESIGN INNOVATIVO PER UN'ANESTESIA INTRALIGAMENTARE SELETTIVA

€ 363,00

€298,60

-18%



KULZER
MITSUBI CHEMICALS GROUP

E' bello poter offrire dei trattamenti ottimizzati:

- Distribuzione bilanciata del peso per una manipolazione sicura e interventi selettivi
- I modelli in acciaio inossidabile possono essere accuratamente puliti e sterilizzati insieme a tutti gli altri strumenti in acciaio inossidabile
- Il massimo della qualità e della durata
- Controllo dell'iniezione senza precedenti

Iva 22%

SIRINGA PERIPRESS ING. CARLO ALBERTO ISSOGLIO S.R.L.

Siringa in acciaio inox per anestesia intraligamentare con leva di dosaggio automatico dell'anestetico

Per anestesia intraligamentare:

utilizza i legamenti periodontici per raggiungere l'apice del nervo. Risulta efficiente per qualsiasi dente, che può essere trattato immediatamente dopo l'iniezione nei casi di estrazione, preparazione delle cavità, corone ed in endodonzia.

Il meccanismo assicura il dosaggio costante di anestetico ad ogni pressione della leva (0,2cc).

L'impugnatura è realizzata in lega leggera, il resto delle componenti sono in acciaio inossidabile.

Sterilizzabile in autoclave ad una temperatura non superiore ai 135°C.

€ 247,20

€169,31

-32%



In Dotazione 2 portatubofiale per aghi con attacco europeo e americano.

Codice 102.0016

Iva 22%

STRUMENTARIO ELI-DENT

ELI-DENT propone una vasta gamma di strumenti odontoiatrici in Acciaio Inox di alta qualità a prezzi vantaggiosi, prodotti con tutte le attenzioni e i requisiti necessari per affiancare i professionisti in ogni situazione di utilizzo, garantendo sicurezza ed affidabilità per il raggiungimento del successo clinico

ELI-DENT



ELI-DENT CE S220202

GHIACCIO ISTANTANEO

ELI-DENT ELI-DENT ELI-DENT ELI-DENT ELI-DENT

Iva 22%

Sacchetti ghiaccio istantaneo monouso

basta una lieve pressione sulla busta per ottenere istantaneamente una borsa del ghiaccio; mantiene la temperatura di 0° fino a 30 minuti

• ANTIDOLORIFICO • ANTI-EDEMA • MIORILASSANTE

Conf. **cartone da 25 Buste**
in buste TNT (tessuto non tessuto)
o PE (plastica).

€ 17,10

€ 9,25

più ne acquisti più risparmi

Per 3 Cartoni
stesso tipo TNT o PE
solo **€ 8,80** Cad.

-49%



**25 BUSTE
IN PLASTICA**

Codice 909.0003



**25 BUSTE
IN TESSUTO
NON TESSUTO**

Codice 909.0002

TNT

SACCO GELATINA DISPOGEL

Iva 22%

Gelatina riutilizzabile

caldo/freddo completamente atossica, adatta anche per uso medicale. Il sacco gelatina può essere utilizzato per due tipi di terapia: se messo in microonde o in acqua bollente, è adatto per la terapia al caldo; se messo in freezer è ideale per la terapia del freddo.

Conf. **25 pz.**

Misura **14 x 24 cm**



Dispo GEL è un dispositivo medico di Classe I

€ 32,50

Super Offerta

Codice 909.0032

PULP SPRAY

Spray per il test di vitalità pulpale disponibile in due profumazioni.

- VELOCE
- FACILE
- EFFICIENTE

Conf. **Flacone Spray 200 ml.**

€ 15,85

€ 9,67

-38%

GUSTO:	ARANCIA	MENTA
Codice	104.0019	104.0020



Iva 22%

CRIO SPRAY SZ KARL SANREMO

Iva 22%

Spray ipotermizzante ecologico a base di **idrogeno fluorocarbonato**, per test di vitalità pulpale.

Raggiunge una temperatura massima di 26,5 °C sotto zero.

Conf. **3 bombolette da 150 ml. cad.**
+ beccucci

€ 67,80

€ 51,20

-25%



Codice 104.0002



MAGIC ICE SPRAY

Lony's Line

Iva 22%

Spray ipotermizzante per test di vitalità. Gas medicale atossico idoneo all'uso orale. Arriva ad una temperatura di -50°C. Aromatizzato alla menta.

Conf. **Barattolo spray da 200 ml.**

€ 15,45

€ 10,55

più ne acquisti più risparmi

Per 3 Pezzi
solo **€ 8,05**
Cad.

-48%

Codice 104.0008



per info e ordini:



E-mail: ordini@elidentgroup.it

NUMERO VERDE
800 060 254

da Lunedì a Venerdì dalle 8:30 alle 18:00



FAX VERDE
800 078 866

24 ORE SU 24

BISTURI MONOUSO

Costituiti da una lama chirurgica fissata a un manico di plastica. Una protezione in plastica copre la lama, fornendo protezione ai bordi, previene danni all'imballaggio e consente uno smaltimento sicuro dopo l'uso.

Conf. 10 pz.
Sterili. Confezionati singolarmente.



sterilizzati con radiazioni Gamma

10	Codice	112.0010
11	Codice	112.0011
12	Codice	112.0012
15	Codice	112.0015
15C	Codice	112.015C

€ 9,80 **-51%**
€ 4,85

Kiato



LAME BISTURI

Sterili. Confezionati singolarmente.
Conf. 100 pz.

10	Codice	112.0001
11	Codice	112.0002
12	Codice	112.0003
15	Codice	112.0004
15C	Codice	112.0005



€ 28,40 **-53%**
€ 13,40

Iva 22%

Kiato Kiato Kiato

LAME STERILI MONOUSO PER BISTURI

Lame chirurgiche in acciaio inossidabile per bisturi.

Conf. 15 pz. Sterili

Hu-Friedy

How the best perform



LAME BISTURI 15

Codice	112.HF15
10-255-15	

€ 46,15 **-30%**
€ 32,50



LAME BISTURI 15C

Codice	112.HF15C
10-256-15	

€ 55,15 **-29%**
€ 39,00

Iva 22%

Hu-Friedy



ETHICON
a Johnson & Johnson company

Suture

SUTURE ETHIBOND EXCEL Sutura sintetica (poliestere) intrecciata, non assorbibile, di colore verde. Rivestita di polibutilato, è morbida, compatta, maneggevole ed ha minima reazione tissutale. Sostituisce la seta in tutte le applicazioni chirurgiche in cui è consigliato l'uso di un filo non assorbibile. Il rivestimento in Polibutilato impedisce alla placca di aderire all'intreccio dei fili. **ETHIBOND EXCEL INTRECCIATA VERDE:** sutura sintetica **non** assorbibile.

SUTURE IN SETA Fibra proteica non rivestita ricavata dai bozzoli del Bombyx mori. Il processo di decerazione rende questo materiale, oltre che maneggevole e di facile annodabilità, anche affidabile dal punto di vista della biocompatibilità e della non capillarità. Eccellente uniformità di calibro, elevata resistenza tensile (scompare in circa 1 anno) e atraumaticità nel passaggio attraverso i tessuti. Reazione tissutale moderata. **SETA INTRECCIATA NERA:** sutura naturale non assorbibile.

SUTURE VICRYL Sutura sintetica assorbibile intrecciata, a base di copolimero di acido glicolico ed acido lattico (Polyglactin 910), di colore viola. L'acido lattico e del dodecanolo garantiscono la massima resistenza tensile nei primi giorni d'impianto. Estremamente maneggevole, è caratterizzata da un'ottima scorrevolezza, grazie al particolare rivestimento (Polyglactin 370 e stearato di calcio) e risulta essere la sutura più versatile per le possibili applicazioni chirurgiche. **VICRYL INTRECCIATO VIOLA:** **assorbibile completamente** in 70 gg. per via idrolitica.



sutura ETHIBOND EXCEL

intrecciata VERDE:
sutura sintetica non assorbibile.

sutura IN SETA
seta intrecciata NERA:
sutura naturale non assorbibile.

sutura VICRYL
intrecciata VIOLA:
assorbibile completamente
in 70 gg. per via idrolitica.

Iva 22%

TIPOLOGIE AGHI:

Cilindrico

Tapercut

Punta di precisione
Dorso tagliente

3/8 di cerchio

1/2 cerchio

VISI-BLACK
VARIABILE (1/2-3/8)

Surf
punta cilindrica appiattita

AGHI VISI-BLACK:

Agli neri ottenuti con un esclusivo trattamento termico che garantisce un elevato rapporto spessore/resistenza. La finitura in nero opaco oltre all'ottima visibilità in campo operatorio, elimina ogni fastidioso riflesso della luce.

sutura ETHIBOND EXCEL

ETHICON

TIPO AGO	SUTURA	CALIBRO/EP	LUNGHEZZA AGO	Confezione Completa				Sutura Singola		
				Conf.	Codice	LISTINO	OFFERTA	Codice	LISTINO	OFFERTA
sutura ETHIBOND EXCEL AGO BI CURVE • PUNTA TAGLIANTE • TAPERCUT • VISI-BLACK • FILO 45 cm.										
☺	18535G	3-0 (2)	25 mm	12 pz.	111.0045	€ 112,48	-51% € 54,80	111.S045	€ 9,37	€ 7,26
☺	18536G	4-0 (1,5)	25 mm	12 pz.	111.0046	€ 118,09	-52% € 56,50	111.S046	€ 9,84	€ 7,26
☺	18537G	4-0 (1,5)	13 mm	12 pz.	111.0047	€ 129,90	-52% € 61,80	111.S047	€ 10,83	€ 9,92
☺	18538G	5-0 (1)	13 mm	12 pz.	111.0048	€ 129,90	-52% € 61,80	111.S048	€ 10,83	€ 9,92
sutura ETHIBOND EXCEL AGO CILINDRICO • PUNTA TAGLIANTE • TAPERCUT • 1/2 CERCHIO • FILO 75 cm.										
☺	EH7384H	4-0 (1,5)	17,4 mm	36 pz.	111.0049	€ 523,49	-40% € 314,90	111.S049	€ 14,54	€ 9,88
☺	E6953H	3-0 (2)	17,4 mm	36 pz.	111.0050	€ 498,56	-39% € 302,90	111.S050	€ 13,85	€ 9,40
sutura ETHIBOND EXCEL AGO DORSO TAGLIANTE • 3/8 CERCHIO • FILO 45 cm.										
☺	E6683H	4-0 (1,5)	19 mm	36 pz.	111.0051	€ 309,99	-52% € 149,58	111.S051	€ 8,61	€ 7,95

suture IN SETA

ETHICON

TIPO AGO	SUTURA	CALIBRO/EP	LUNGHEZZA AGO	Conf. Completa da 12 o 36 pz.				Sutura SINGOLA		
				Conf.	Codice	LISTINO	OFFERTA	Codice	LISTINO	OFFERTA
sutura IN SETA AGO CILINDRICO • 1/2 CERCHIO • FILO 75 cm.										
☺	K870H	5-0 (1)	17 mm	36 pz.	111.0052	€ 209,39	-33% € 139,40	111.S052	€ 5,82	€ 4,98
☺	K871H	4-0 (1,5)	17 mm	36 pz.	111.0012	€ 209,39	-52% € 99,90	111.S012	€ 5,82	€ 5,76
☺	K872H	3-0 (2)	17 mm	36 pz.	111.0013	€ 199,42	-51% € 97,90	111.S013	€ 5,54	€ 4,76
☺	K873H	2-0 (3)	17 mm	36 pz.	111.0014	€ 199,42	€ 97,90	111.S014	€ 5,54	€ 4,76
☺	7342H	4-0 (1,5)	21,8 mm	36 pz.	111.0021	€ 209,39	-52% € 99,90	111.S021	€ 5,82	€ 5,76
☺	7343H	3-0 (2)	21,8 mm	36 pz.	111.0018	€ 199,42	€ 97,90	111.S018	€ 5,54	€ 4,76
☺	7344H	2-0 (3)	21,8 mm	36 pz.	111.0019	€ 199,42	-51% € 97,90	111.S019	€ 5,54	€ 4,76
☺	K832H	3-0 (2)	25,9 mm	36 pz.	111.0022	€ 189,94	€ 92,30	111.S022	€ 5,28	€ 5,03
☺	K833H	2-0 (3)	25,9 mm	36 pz.	111.0023	€ 189,94	€ 92,30	111.S023	€ 5,28	€ 5,03
sutura IN SETA AGO CILINDRICO • PUNTA TAGLIENTE • TAPERCUT • 1/2 CERCHIO • FILO 75 cm.										
☺	K951H	5-0 (1)	17,4 mm	36 pz.	111.0024	€ 251,29	-43% € 143,82	111.S024	€ 6,98	€ 6,23
☺	K952H	4-0 (1,5)	17,4 mm	36 pz.	111.0015	€ 251,29	-52% € 119,90	111.S015	€ 6,98	€ 6,23
☺	K953H	3-0 (2)	17,4 mm	36 pz.	111.0016	€ 239,31	-51% € 118,00	111.S016	€ 6,65	€ 5,98
☺	K954H	2-0 (3)	17,4 mm	36 pz.	111.0020	€ 239,31	€ 118,00	111.S020	€ 6,65	€ 5,98
☺	K963G	3-0 (2)	26,0 mm	12 pz.	111.0036	€ 75,97	-48% € 39,70	111.S036	€ 6,65	€ 5,98
☺	K964H	2-0 (3)	26,0 mm	36 pz.	111.0037	€ 239,31	-47% € 126,00	111.S037	€ 6,65	€ 5,98
☺	K942H	4-0 (1,5)	17,0 mm	36 pz.	111.0055	€ 251,29	-43% € 143,82	111.S055	€ 6,98	€ 6,23
sutura IN SETA AGO DORSO TAGLIENTE • 3/8 CERCHIO • FILO 45 cm.										
☺	683H	4-0 (1,5)	19,0 mm	36 pz.	111.0017	€ 218,81	-52% € 104,90	111.S017	€ 6,08	€ 5,76
☺	P683H	3-0 (2)	19,0 mm	36 pz.	111.0025	€ 208,40	€ 99,90	111.S025	€ 5,79	€ 5,61
sutura IN SETA AGO DORSO TAGLIENTE • 1/2 CERCHIO • FILO 45 cm.										
☺	632H	3-0 (2)	22,0 mm	36 pz.	111.0039	€ 208,40	-52% € 99,90	111.S039	€ 5,79	€ 5,53
☺	737H	2-0 (3)	22,0 mm	36 pz.	111.0040	€ 208,40	€ 99,90	111.S040	€ 5,79	€ 5,53

sutura VICRYL

ETHICON

sutura VICRYL AGO DORSO TAGLIENTE • 3/8 CERCHIO • FILO 45 cm.										
☺	V385H	5-0 (1)	13 mm	36 pz.	111.0031	€ 458,47	-48% € 237,68	111.S031	€ 12,74	€ 11,48
☺	V384H	6-0 (0,7)	13 mm	36 pz.	111.0043	€ 479,75	-47% € 256,60	111.S043	€ 13,33	€ 11,86
sutura VICRYL AGO DORSO TAGLIENTE • 3/8 CERCHIO • FILO 70 cm.										
☺	V397H	4-0 (1,5)	19 mm	36 pz.	111.0030	€ 383,90	-42% € 221,50	111.S030	€ 10,66	€ 8,39
☺	V398H	3-0 (2)	19 mm	36 pz.	111.0041	€ 365,61	-48% € 191,52	111.S041	€ 10,16	€ 9,40
sutura VICRYL AGO CILINDRICO • PUNTA TAGLIENTE • TAPERCUT • 1/2 CERCHIO • FILO 70 cm.										
☺	V994H	4-0 (1,5)	17 mm	36 pz.	111.0035	€ 418,80	-50% € 209,61	111.S035	€ 11,63	€ 9,80
☺	V272H	3-0 (2)	17 mm	36 pz.	111.0032	€ 398,85	-52% € 189,60	111.S032	€ 11,08	€ 10,43
sutura VICRYL VISI-BLACK • 1/2 CERCHIO • FILO 70 cm. RB-1 Plus										
☺	V3040H	4-0 (1,5)	17 mm	36 pz.	111.0054	€ 383,90	-33% € 256,87	111.S054	€ 10,66	€ 10,57
sutura VICRYL VISI-BLACK • 1/2 CERCHIO • FILO 70 cm. SH-1 Plus										
☺	V3110H	3-0 (2)	21,8 mm	36 pz.	111.0053	€ 365,61	-48% € 191,52	111.S053	€ 10,16	€ 9,40
sutura VICRYL AGO CILINDRICO • 1/2 CERCHIO • FILO 70 cm.										
☺	V303H	5-0 (1)	17,4 mm	36 pz.	111.0033	€ 349,00	€ 179,60	111.S033	€ 9,70	€ 8,85
☺	V304H	4-0 (1,5)	17,4 mm	36 pz.	111.0034	€ 349,00	-49% € 179,60	111.S034	€ 9,70	€ 8,85
☺	V305H	3-0 (2)	17,4 mm	36 pz.	111.0042	€ 332,37	-53% € 155,90	111.S042	€ 9,23	€ 8,87
☺	V311H	3-0 (2)	21,8 mm	36 pz.	111.0044	€ 332,37	-41% € 196,10	111.S044	€ 9,23	€ 7,78



SURGISPON

Spugna sterile in cubetti riassorbibile con un alto effetto emostatico composta da gelatina di prima scelta altamente purificata e sterilizzata mediante irradiazione gamma. SURGISPON rappresenta un passo avanti nella gestione dell'emostasi in chirurgia orale e dentale: la sua versatilità consente l'utilizzo sia in forma asciutta che inumidita, adattandosi alle condizioni specifiche dell'intervento e alle preferenze del chirurgo. La rapidità e completezza dell'assorbimento entro 4 settimane distinguono SURGISPON, contribuendo a un recupero efficiente e senza complicazioni per i pazienti. Questo prodotto si integra perfettamente nella pratica chirurgica, fornendo un ausilio affidabile per garantire un controllo ottimale dell'emostasi. Inoltre, la compatibilità con la soluzione isotonica rende l'esperienza chirurgica più fluida e sicura.



€ 17,50
€12,90

Scegli **SURGISPON** per migliorare la tua pratica chirurgica ed offrire ai tuoi pazienti un percorso di guarigione ottimale.

più ne acquisti più risparmi!
Per 3 Conf. -31%
solo €12,00 Cad.

Iva 22%

Conf. **32 pz.**
10x10x10 mm
in **singoli blister sterili**

Codice **108.0002**

ANTEMA

Emostatico con collagene nativo tipo I liofilizzato, estratto da tendine equino, assicura un rapido ed efficace controllo delle emorragie capillari a livello locale. Indicato nei pazienti con difetti di emocoagulazione.

Conf. **50 feltri blisterati**
formato 1x1x0,5 cm



€ 88,64
€66,20 -25%

Codice **108.0007**

Iva 22%

CUTANPLAST FAST DENTAL

Assorbe nel primo minuto, una quantità di liquido pari a 60 volte il suo stesso peso.

Spugna riassorbibile in gelatina di origine animale e NaCl che, grazie alla sua particolare struttura, è in grado, utilizzato a secco, di assorbire velocemente una grande quantità di liquidi. Grazie a questa proprietà CUTANPLAST FAST è in grado di controllare ed arrestare la maggior parte delle emorragie, arteriose e venose, difficilmente gestibili con i tradizionali metodi di emostasi.



Conf. **24 pz.** 10x10x 4 mm
in **singoli blister sterili**

€ 70,00

€45,47 -35%

Codice **108.0011**
07610101

Iva 22%

SPONGOSTAN DENTAL

ETHICON

Spugna a base di gelatina di origine animale (suina), per il 99.3%, ad azione emostatica. Facilmente riassorbibile, sterile, monouso.

Conf. **24 pz.**
10x10x10 mm
in **singoli blister sterili**



€ 36,30

€16,50 -55%

Codice **108.0003**

Iva 22%

HEMOCOLLAGENE

Spugne emostatiche riassorbibili con collagene bovino per un'emostasi locale affidabile dopo interventi chirurgici dentali. Totalmente riassorbibili per favorire la rigenerazione naturale dei tessuti.



Conf. **24 spugnette monouso**
in blister singoli e sterilizzate mediante radiazioni beta

€ 72,00

€52,58 -27%

Codice **108.0006**
01170

Iva 04%

CUTANPLAST DENTAL

OGNA
LABORATORI FARMACEUTICI

Spugne sterili in cubetti monouso a rapido effetto emostatico, completamente riassorbibili, per l'emostasi nei siti post estrattivi e nei casi che necessitano un controllo del sanguinamento.

Conf. **24 pz.**
in **singoli blister sterili**

€ 14,20

€11,45

più ne acquisti più risparmi!

Per 3 Conf.

solo €10,95 -23%
Cad.

Codice **108.0010**
DD021037



Iva 22%

GELATAMP roeko COLTENE

Spugna emostatica di gelatina riassorbibile. Garantisce una cicatrizzazione ottimale delle ferite.

Proprietà: Emostasi iniziale rapida. Stabilizzazione del coagulo. Riassorbimento completo e regolare. Ampio spettro antibatterico (argento colloidale), con effetto ritardante di lunga durata.

€36,05

Super Offerta

Conf. **50 pz.**
14 x 7 x 7 mm

Codice **108.0009**



Iva 22%

TABOTAMP

Garza Sterile a base di cellulosa ossidata rigenerata

Sterile.
Azione emostatica e batteriostatica.
Assorbimento in 7-14 giorni per via idrolitica.

Conf. 1 pz. sterile, misura 5 x 1.25 cm



€ 20,25

€14,50

Iva 22%

Codice 108.0008
ET1906IT

BIFLUORID 10 SINGLE DOSE

Vernice al fluoruro per il trattamento dell'ipersensibilità dentale consente un'isolazione termica ed una fluorizzazione efficiente, profonda e duratura.

- Formazione di uno strato protettivo contro le influenze termiche e meccaniche
- Trasparente - nessuna decolorazione del dente
- La particolare base della vernice rinforza l'effetto a lungo termine e la profonda fluorizzazione
- Asciuga velocemente
- Desensibilizzazione immediata
- Senza colofonia
- Economico e semplice
 - elevata resa, basso costo, applicazione rapida

contenuto di fluoruro 22600 ppm

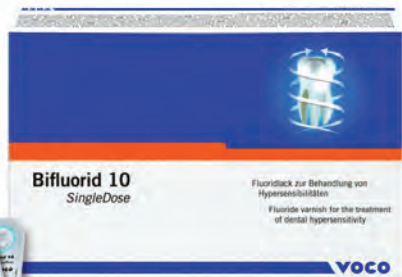

Conf. 50 blister monodose + accessori

Codice 104.0005 € 80,80
1618

€67,80 -16%

Conf. Flacone da 10gr.

Codice 104.0015 € 124,20
1616

€105,20 -15%



Iva 04%

ALVEOYL

Medicazione alveolare impregnata di eugenolo

Per il trattamento dell'alveolite secca.
Facilità d'uso grazie alla consistenza delle sue fibre di Penghawar: rimane facilmente nell'alveolo; favorisce un'azione calmante sui tessuti alveolari attenuando rapidamente il dolore.
Comodo e facile da usare: Alveogyl si elimina gradualmente da solo e non richiede altre attenzioni speciali se non quelle del processo di cicatrizzazione.
Può essere usato per medicazioni post-operatorie in pazienti con predisposizione alle alveoliti secche.

Conf. Barattolo da 10 gr.

€ 45,00 -28%
€32,30

Codice 108.0005
5712U



Iva 22%



CHARMSENSY



Agente desensibilizzante fotopolimerizzabile nanoriempito.

Sigillazione permanente dei tubuli dentali. Sigilla i tubuli, rinforza la struttura e previene la carie grazie ad un rilascio di fluoro. (Contenuto di fluoro: 0,1%.)

Conf. Flacone da 5 ml. + accessori

Codice 104.0007

€ 112,60 -33%
€74,93

Modalità di applicazione:

Applicare sulla superficie del dente precedentemente pulita, far asciugare per 20 secondi. Polimerizzare con lampada per 20 secondi.

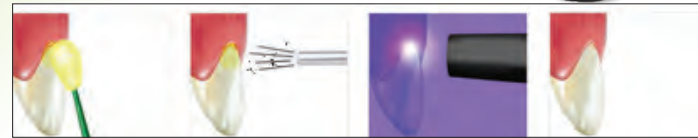

GLUCOSITE GEL E LIQUIDO

Soluzione per il trattamento delle tasche gengivali.

Ideale per pulire e disinfettare le tasche gengivali e altre aree della mucosa difficili da trattare. Previene l'infiammazione dei tessuti causata da infiltrazione di cibo o altre sostanze.

contiene:
- Clorexidina Digluconato (0,2%)
- Perossido di Idrogeno (3%)

Conf. Siringa da 2 ml. + applicatori

GEL
Codice 107.0010

€ 8,50 -32%
€5,74

Conf. Siringa da 2 ml. + applicatori

LIQUIDO
Codice 107.0016

€ 4,85 -40%
€2,95



TCA DENT

Preparazione a base di Acido tricloroacetico 35%

Per la cauterizzazione locale delle mucose, per il trattamento ed il condizionamento dentinale nelle tasche parodontali e prima dell'impiego degli adesivi dentali; eliminazione di tessuti epiteliali e di granulazione a seguito interventi di Apicectomia o di asportazioni di cisti.

- Accelera la guarigione
- Blocca l'emorragia

AL SAPORE DI CAMELLO

Conf. Flacone da 10 ml. + applicatori monouso

Codice 138.0024

€ 37,50 -48%
€19,50



Iva 22%

per info e ordini:



E-mail: ordini@elidentgroup.it

NUMERO VERDE 800 060 254

da Lunedì a Venerdì dalle 8:30 alle 18:00



FAX VERDE 800 078 866

24 ORE SU 24

GLUMA DESENSITIZER



Iva 04%

A base di HEMA e di glutaraldeide, realizza immediatamente una cementazione intracanalicolare che blocca qualsiasi movimento di fluido. Applicazione semplice e rapida: assenza di fotopolimerizzazione, nessuna mordenzatura obbligatoria, compatibile con tutti gli adesivi dentali.

Conf. **Flacone da 5 ml**

€ 105,00 **-22%**
€82,40



Codice **104.0012**
65872354

SOLUZIONE FISIOLÓGICA

Soluzione fisiologica salina sterile. Sodio cloruro 0,9%

- Per irrigazione e lavaggio di ferite e ustione o durante interventi chirurgici
- Per inumidimento di medicazioni, tessuti, vestiti, strumenti e apparecchiature
- Per la pulizia e il risciacquo di cateteri vescicali
- Per la pulizia e il risciacquo di stomie
- Per irrigazione meccanica nasale e degli occhi

Iva 10%

- SENZA ADDITIVI



■ **500 cc.** Conf. **20 pz.**
FLACONE IN POLIETILENE
con occhiello per aggancio verticale

€ 32,40 **solo €1,14 a flacone** **-30%**
€22,80

Codice **105.0006**

■ **1000 cc.** Conf. **10 pz.**
in SACCA PVC con occhiello per aggancio verticale

€ 34,00 **-28%**
€24,50 **solo €2,45 a sacca**

Codice **105.0005**

PERIOCID ESSENTIAL

SIMIT PHARMA

Iva 22%

Soluzione filmogena per uso odontoiatrico

È indicato per il trattamento delle tasche parodontali, prevenzione e trattamento della parodontite al fine di arrestarne la progressione, lesioni post estrattive e protezione di ferite e siti chirurgici; la presenza di oli essenziali, a rilascio prolungato, lo rende ideale per applicazioni topiche, attivo contro batteri GRAM+ e GRAM- aerobi e anaerobi; il meccanismo d'azione ad alta performance ne garantisce la massima rapidità e sicurezza: la soluzione solidifica rapidamente con l'evaporazione dell'alcool e rimane nel sito di applicazione creando un film protettivo ad alta tollerabilità; effetto costante e prolungato, grazie alle resine permeabili all'acqua che rimangono per lungo tempo nella cavità orale (7-10 giorni). **Il prodotto presenta una totale biodegradabilità:** il film degrada naturalmente dopo 10-12 giorni. Protegge le ferite fino a completa guarigione e non deve essere rimosso.

Il flacone è già pronto all'uso e non necessita di solubilizzazione della polvere (più rapido e facile da applicare). Può essere conservato a temperatura ambiente.



- Confezione monopaziente:
- **1 flacone da 1,5 ml** contenente oli essenziali;
 - **1 siringa sterili da 2,5 ml con ago perforante;**
 - **1 ago in acciaio monouso a punta smussa sterile**

€ 71,43 **-16%**

€59,80

Codice **107.0015**



DEFLUSSORI



Iva 22%

Linee di irrigazione meccanica, a 1 o 2 vie complete di perforatore, roller o clamp per il controllo del flusso, raccorderia e sezione pompa peristaltica integrata. Il pratico puntalino finale agevola il raccordo della linea di irrigazione sul manipolo.

Conf. **10 pz.**

Scegli il codice in base alla compatibilità

Suni Satelec 2000/3000, Suni Max, Surgi set basic; Surgi set pro 500, Dental Surgery Unit, Dental Unit DSC Electronic, Goof Osseo System, MiniUniko, Sky unit

€ 80,00 **-19%**

€65,10

Codice **113.U001**

32.F0001



Bien Air-Hersel, Chiropro 980 / PIEZON MASTER surgery/ Piezosurgery II / Surgisonic I / UBS- Ultrasonic bone surgery/ Surgybone - Acrobone - Easybone Silfradent

Codice **113.B001**

32.F0170

De Giorgi

Codice **113.D001**

32.F0112

W&H Elcomed 200/100, Astratech Elcomed 100

Codice **113.E001**

32.F0006

NSK, Surgic XT, Surgic XT Plus, Osseocision, VarioSurg, Implanter Neo, Aseptico Aeu 7000, Aseptico Aeu 6000

Codice **113.S001**

32.F0134

Astratech, Implant Med SI 923, Dentium ICT Motor, Nobel Biocare OsseoCare, Nobel Biocare OsseoSetTM 100, Nobel Biocare OsseoSetTM 200 SI-915 / SI-923, W&H DU900, W&H Elcomed SA-310, W&H Frios Unit S - for Dentsply, W&H Frios Unit S/i - for Dentsply, W&H Implantmed, W&H Implantmed new design, W&H Implantmed SI-923, W&H Piezomed, W&H Surgical Motor System - for Zimmer Dental

Codice **113.N001**

32.F0139

€ 80,00 **-19%**

€65,10

ON LINE Sconto 3%

DEFLUSSORI

ELI-DENT

Set per irrigazione meccanica:

fiisodispenser e chirurgia piezoelettrica.
Perforazione diretta del tappo dei flaconi.
Valvola di regolazione del flusso.
Sezione perforante con filtro d'aria.

Conf. 10 pz. in blister sterili

€ 79,95

€37,60

-53%

*scegli il deflussore
in base al tuo
micromotore chirurgico*



- ATR PHYSIO PLUS; ATR 3000 PLUS; 3000 NEW; 3000 KRUGG

Codice 113.AT01

- ACTEON GROUP- SATELEC SUNI MAX; SUNI SATELEC 2000/3000
- BIEN AIR CHIROPRO 980 - BIOSAFIN EASY SURGERY; MyTUTOR
- EMS PIEZON MASTER SURGERY - IDIEVOLUTION TMM2
- RESISTA ULTRASONIC BONE SURGERY
- SILFRADENT SURGYBONE; ACROBONE;
EASYBONE (VECCHIO MODELLO); EASYBONE 4

Codice 113.BN01

- ASTRATECH ELCOMED 100 - W&H ELCOMED 100 / 200
- W&H IMPLANTMED; IMPLANTMED SI 923; IMPLANTMED SI 95;
IMPLANTMED SI 915; ELCOMED SA-310; DU 900; PIEZOMED;
IMPLANTMED NEW DESIGNE - FRIADENT FRIOS UNIT S/SI

Codice 113.WH01

- DE GIORGI STERIL INTRAPLANT; INTRAMATIC 2; INTRAMAX PLUS
- SYMPLA PROIMPLA - TISSI DENTAL IMPLAMAX

Codice 113.DG01

ELI-DENT

Iva 22%

- ASTRATECH IMPLANTMED SI 923
- NOBEL BIOCARE OSSEOSSET 100;
OSSEOSSET 200 SI-915; SI-923 OSSEOCARE

Conf. 10 pz. in blister sterili

€ 79,95

-39%

€48,70

Codice 113.NB01

- ASEPTICO AEU-7000E-70V; AEU-7000L-70V; AEU-6000-70V;
AEU-17BV2; AEU 260 S; AEU 707AV2
- BONART PIEZO SURGICAL SYSTEM
- DE GIORGI INTRASURGERY; INTRASURGERY 2
- DENTIUM ICT MOTOR - KYOCERA IMPLANTOR NEO
- NSK SURGIC XT; SURGIC XT PLUS; OSSOCISION; VARIOSURG; VARIOSURG 3; SURGIC PRO
- SAESHIN TRAUS SIP 10, X-CUBE; TRAUS SUS 10; X CUBE

Codice 113.NS01

- NOUVAG MD10; MD10-S; MD 11; MD 20 CON RUBINETTO;
MD 20; MD 30; SM 12; SEM 2; SU 100; CBM; MD 7000; TCM 3000
- NOVAXA ASSISTANT 2
- NOVAXA NEW ASSISTANT; ASSISTANT -I-XT
- STRAUMANN ZIMMERDENTAL; LIFECORE; CENTRAL PLUS-INNOVACORP

Codice 113.NV01

- MECTRON PIEZOSURGERY; PIEZOSURGERY II; PIEZOSURGERY 3;
PIEZOSURGERY TOUCH; PIEZOSURGERY

Codice 113.MC01

- BRENT SKY UNIT - FRIATEC IMPLANTOLOGY SURGICAL UNIT
- MARIOTTI MINIUNIKO; MINIUNIKO C; MINIUNIKO F - SIRONA DENTAL UNIT TENE0

Codice 113.BR01

Farmaci e Anestetici Farmaci e Anestetici

VENDIBILE SOLO CON RICETTA MEDICA

Iva 10%

LIGOSAN

ANTIBIOTICO LOCALE PER LA MODERNA TERAPIA PARODONTALE.

Ligosan è un **farmaco contenente doxiciclina al 14%** (140 mg/g), un antibiotico del gruppo delle tetracicline.

Facile da usare:

è molto semplice da applicare.

Alta biocompatibilità:

agisce in modo controllato e delicato.

Efficacia ottimizzata:

assicura una riduzione significativa della profondità delle tasche.

Conf. 2 cartucce cilindro di gel da 260 mg con stantuffo in LPDE

Rif. 66059807

Codice 101.0027

€151,00

Super Offerta

KULZER
MITSUI CHEMICALS GROUP



KULZER
MITSUI CHEMICALS GROUP

APPLICATORE PER CARTUCCE LIGOSAN



€ 219,00

€179,35

-18%

Rif. 66019748

Codice 107.0014

Iva 22%

CONSERVAZIONE E TRASPORTO LIGOSAN Non appena LIGOSAN arriverà presso il vostro studio dovete immediatamente riporre le confezioni in frigorifero a temperature comprese tra 2°C e 8°C. Comuniciamo che la spedizione del prodotto potrà avvenire tramite trasporto

standard per farmaci al di fuori della catena del freddo, facendo attenzione che arrivi a destinazione in un intervallo di tempo di **massimo 72 ore**. Questa modalità di trasporto è stata validata da Kulzer GmbH appositamente per facilitare il trasferimento di LIGOSAN.



BIO-GEN Granuli

Granuli in flacone a rimodellamento osteoclastico totale. Rimodellamento in 4/6 mesi per la spongiosa e 8/10 mesi per la corticale.

BGS-05s	Granuli spongiosi	1 flacone	0.5g=1cc	0.25-1mm
BGS-09s	Granuli spongiosi	1 flacone	0.5g=1cc	1-2mm
BGS-11s	Granuli spongiosi	1 flacone	1g=2cc	1-2mm
BGC-05s	Granuli corticali	1 flacone	0.5g=1cc	0.25-1mm
BGM-10s	Granuli mix corticali-spongiosi	1 flacone	0.25g=0.5cc	0.25-1mm
BGM-05s	Granuli mix corticali-spongiosi	1 flacone	0.5g=1cc	0.25-1mm
BGM-100s	Granuli mix corticali-spongiosi	1 flacone	1g=2cc	0.25-1mm



BIO-GEN Granuli in gel

Granuli in siringa pronti all'uso. Miscela costituita da granuli cortico spongiosi a rimodellamento totale in 4/6 mesi.

BGM-GEL02n	Granuli mix corticali-spongiosi	1 siringa / 0.25ml	0.25-1mm
BGM-GEL05s	Granuli mix corticali-spongiosi	1 siringa / 0.5ml	0.25-1mm
BGM-GEL1s	Granuli mix corticali-spongiosi	1 siringa / 1ml	0.25-1mm



BIO-GEN Putty

Pasta modellabile composta da microgranuli dispersi in collagene a rimodellamento totale in 4/6 mesi. Particolarmente indicato nei siti post estrattivi.

BGP-01s	Pasta ossea liofilizzata	1 pz	0.5cc
---------	--------------------------	------	-------



BIOCOLLAGEN Membrana in Collagene

Membrana di collagene riassorbibile a protezione degli innesti. Effettivo tempo barriera 4 settimane.

BCG-01s	Membrana in Collagene	1 pz	25x25x0.2 mm
BCG-02s	Membrana in Collagene	1 pz	15x20x0.2 mm



HEART Membrana in Pericardio

Membrana di pericardio riassorbibile. Effettivo tempo barriera 4 mesi. A sx membrana in trazione con filo di sutura.

HRT-003n	Membrana in Pericardio	1 pz	15x20x0.2 mm
HRT-005n	Membrana in Pericardio	1 pz	20x20x0.2 mm



Calcitos Granuli

Innesto osseo trattato termicamente a lentissimo riassorbimento.

OMC-029n	Granuli spongiosi	1 flacone	0,25g=0.5cc	0,25-1mm
OMC-030n	Granuli spongiosi	1 flacone	0,50g=1cc	0,25-1mm
OMC-031n	Granuli spongiosi	1 flacone	1g=2cc	0,25-1mm



Flex Cortical Sheet

Lamine ossee corticali flessibili a completo rimodellamento.

Immagine gentilmente concessa dal Dr. L. Sbricoli - Padova

OSP-0X03	Lamine ossee corticali flessibili	25x27x0.2 mm
OSP-0X08	Lamine ossee corticali flessibili	25x27x0.9 mm
OSP-0X09	Lamine ossee corticali flessibili	25x27x0.5 mm



PeriAcryl[®] 90HV

PeriAcryl 90HV ad alta viscosità
Colla Chirurgica
Confezione da n. 10 pipette predosate

Ozosan[®] gel

Per le promozioni in corso, contattare il vostro fornitore di fiducia.

Ozono stabilizzato
in gel ad uso
odontoiatrico



ALVEOLITI • APICECTOMIE • GRANULOMI • MUCOSITI • GENGIVITI • PERIMPLANTITI • PARODONTITI • OSTEOINFECZIONI • OSTEOITIS

Iva 04%

GRANULI BIO-GEN

I Granuli BIO-GEN sono un **sostituto osseo a rimodellamento osteoclastico totale**.

Caratteristiche: impiegabile per ogni tipologia di difetto osseo.
Applicazioni cliniche: Difetti ossei di dimensioni contenute e a più pareti (spongiosa o mix) • difetti ossei di dimensioni maggiori e a ridotto numero di pareti (corticale o mix) **Tempo di rimodellamento:** 4 - 6 mesi (spongiosa) 8 - 12 mesi (corticale)



Peso 0,5 g - Volume 1cc - Granuli 0,25/1 mm:

Spongiosa

Codice	109.0022
	BGS-05S

Mix Cortico Spongioso

Codice	109.0001
	BMG-05S

Corticale

Codice	109.0010
	BGC-05S

€ 85,00

€68,00

-20%

BIOCOLLAGEN

Membrana per rigenerazione guidata in collagene di tendine di Achille naturale. Impiegata a protezione di innesti ossei o per contenere innesti granulari in cavità.

Caratteristiche: • può essere applicata idratata o "a secco"
 • particolarmente adesiva • emostatica. **Indicazioni:** • protezione siti d'innesto • contenimento innesti granulari in cavità.

Tempo di protezione: 4 - 6 settimane (poi inizia la sua degradazione).

BIOTECK

The science of bone tissue

Membrana:

altezza 25 mm - larghezza 25 mm - spessore 0,2 mm

Codice	109.0002
	BGC-01

€ 85,00

€68,00

altezza 15 mm - larghezza 20 mm - spessore 0,2 mm

Codice	109.0024
	BGC-02

€ 75,00

€60,00



Super Offerta

Granuli	+	Membrana (cod. 109.0002)	CODICE KIT
cod. 109.0022	BGS-05 spongiosa	+ BCG-01	109.KIT1
cod. 109.0010	BGC-05 corticale	+ BCG-01	109.KIT2
cod. 109.0001	BGM-05 mix cortico/spongiosa	+ BCG-01	109.KIT3

PREZZO SPECIALE

€ 119,00



BIO-GEN MIX GEL

Granuli in Gel in siringa: miscela costituita da granuli cortico-spongiosi e gel a base acquosa.

• estrema praticità e semplicità d'impiego
 • applicazione diretta nel sito d'innesto.

Consigliato per ogni tipologia di difetto: ottimo per rialzo seno mascellare (Summers), ottimo per difetti parodontali. **Tempo di rimodellamento:** 4 - 6 mesi (spongiosa) 8 - 12 mesi (corticale)



BIOTECK

The science of bone tissue

Mix Cortico Spongioso:

Volume: 0,5 ml - Granuli 0,25/1 mm

Codice	109.0025
	BGM-GEL05S

€ 90,00

€72,00

-20%

Volume: 1 ml - Granuli 0,25/1 mm

Codice	109.0026
	BGM-GEL1S

€ 140,00

€112,00

BIO-GEN PUTTY

Pasta modellabile composta da BIO-GEN spongiosa disperso in collagene di tendine di Achille naturale.

Applicazioni cliniche: • consigliato per piccoli-medi difetti a più pareti
 • ottimo come riempitivo per alveoli • post-estrattivi e cisti

Caratteristiche: • facilmente malleabile • emostatico • adesivo al tessuto osseo
Tempo di rimodellamento: 4 - 6 mesi

BIOTECK

The science of bone tissue

Spongioso

disperso in collagene

Peso: 0,5 gr.

Volume: 1cc

Codice	109.0021
	BGP-01

€ 100,00

€80,00

-20%

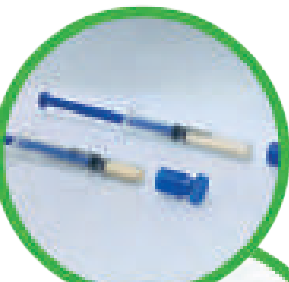

HEART MEMBRANA IN PERICARDIO

ottenuta da pericardio naturale deantigenato

presenta una struttura in cui sono mantenuti i legami presenti tra fibre di collagene ed elastina. **Il tempo di protezione:** raggiunge i 3 - 4 mesi. Dopo questo periodo inizia la degradazione della membrana e si riduce la sua capacità protettiva.

Possiede un tempo di protezione maggiore rispetto alle comuni membrane in collagene. Tuttavia presenta la stessa facilità di utilizzo. Non necessita di essere fissata ed è riassorbibile ma si consiglia il fissaggio quando la stabilità non è certa.

BIOTECK

The science of bone tissue



Conf. 2 membrane
 Misura 20 x 20 x 0,2 mm

€ 195,00

€156,00

Codice	109.0031
	HRT 005

-20%

OZOSAN GEL

il primo prodotto a base di ozono totalmente naturale dall' indiscutibile efficacia a livello antibatterico. L'ozono è considerato il disinfettante più potente in natura.

Conf. 3 Siringhe da 2 ml.

€ 215,00 **€182,75**

Codice	109.0033
--------	----------

Per la ricerca nella cura dei tessuti danneggiati dall'assunzione di bifosfonati è il trattamento di elezione. Poter disporre della giusta concentrazione di Ozosan Gel direttamente sul sito da trattare offre un vantaggio per il medico, per il paziente e per l'ambiente. Utilizzare Ozosan Gel sul sito in cui agire è semplicissimo grazie alla pratica siringa con ago ricurvo garantendo un utilizzo sicuro e comodo, senza dispersione di prodotto.

Endodonzia

Devitalizzazioni
 Pulpiti acute e gangrenose
 Granulomi apicali e tragitti fistolosi
 Ascessi - Alveoliti
 Ritrattamenti canalari anche in presenza di lesioni

Parodontologia

Gingiviti - Gingiviti acute siero purulente
 Tasche gengivali - Malattia parodontale
 Interventi di chirurgia parodontale
 Parodontopatia da precontatto

Chirurgia Orale

Avulsioni dentarie - Apicectomie
 Rialzi del seno mascellare
 Asportazioni chirurgiche di neoformazioni

Implantologia

Impianti
 Periimplantiti



Iva 10%

-15%



per info e ordini:



E-mail: ordini@elidentgroup.it

NUMERO VERDE 800 060 254

da Lunedì a Venerdì dalle 8:30 alle 18:00



FAX VERDE 800 078 866

24 ORE SU 24

GRUPPO ELI-DENT SHOP

COLLA CHIRURGICA ADESIVA AD ALTA VISCOSITÀ PERIACRYL 90HV

Iva 22%

Specifica in chirurgia orale, la formulazione è progettata per adattarsi perfettamente al cavo orale ovvero in ambiente umido ed è una miscela particolare di: cianoacrilato di n-butile e cianoacrilato di 2 ottili. Il cianoacrilato di n-butile contribuisce alla caratteristica rapidità di cristallizzazione, mentre la componente a 2 ottili rende il dispositivo più agevole da utilizzare. Laddove possibile, PeriAcryl 90HV è una valida alternativa alle classiche suture e può essere utilizzato in infinite situazioni chirurgiche odontoiatriche come ad esempio:

- pellicola protettiva alle suture preservandole dall'accumulo di placca
- copertura della ferita post prelievo palatale
- sigillo dei lembi in parodontologia
- pellicola protettiva nelle socket preservation
- per sostituire suture in specifici interventi chirurgici parodontali
- come agente sigillante e sostenendo prodotti per il mantenimento della conservazione
- per la protezione e stabilizzazione di membrane
- sigillo del solco gengivale a seguito di igiene profonda



Conf. **Flacone da 5 ml**
Pipette per l'applicazione del prodotto (50 pz)
Pluri dappen per dosare il prodotto

Super Offerta

€228,80

Codice	108.0014
--------	----------



Super Offerta

Conf. **10 Pipette precaricate monouso pronte all'uso**

Codice	108.0013
--------	----------

€174,00



SURGIPLASTER

Iva 04%

Mantenitore di spazio biocompatibile e completamente riassorbibile, in un periodo che va dalle 4 alle 12 settimane, lasciandosi i sostituire totalmente da tessuto osseo.

Riassorbimento totale e rigenerazione ossea



16%

■ SURGIPLASTER P 30 Dimensione tra 500 e 1000 µm.

Indicato in piccoli difetti, come deiscenze e fenestrazioni, impianti immediati e siti post-estrattivi, come mantenitore di spazio sotto le membrane e come adesivo negli innesti ossei. Può essere usato da solo o miscelato con FISOGRAFT GEL.

SURGIPLASTER P 30 Flacone da 2 gr.

Codice	109.0004	€ 63,15	€53,00
--------	----------	--------------------	---------------

PFSU0030

■ SURGIPLASTER G 170 Dimensioni comprese tra 250 e 500 µm.

Indicato per lesioni più estese (indicativamente maggiori di 5 mm), quali le cavità ossee post-cistectomia, disinclusione dei III molari, in interventi di split crestale o come mantenitore di spazio al di sotto delle membrane. Può essere usato da solo o miscelato con FISOGRAFT GEL.

SURGIPLASTER G 170 Flacone da 2 gr.

Codice	109.0005	€ 63,15	€53,00
--------	----------	--------------------	---------------

PFSU0020

■ SURGIPLASTER SINUS Dimensioni comprese tra 1000 e 2000 µm.

È particolarmente indicato come riempitivo nel grande rialzo del pavimento del seno mascellare e nel riempimento di grosse cavità ossee. 1 siringa con 2,5 g di Calcio solfato in granuli porosi realizzati senza spigoli vivi e compattati. Può essere usato da solo o miscelato con FISOGRAFT GEL.

SURGIPLASTER SINUS Flacone da 2,5 gr.

Codice	109.0006	€ 102,25	€86,00
--------	----------	---------------------	---------------

PFSU0010

FISOGRAFT SPUGNA E GEL

Biomateriale di sintesi, utilizzato nella chirurgia dentale e maxillo-faciale per il riempimento di cavità ossee naturali o patologiche a base di acido polilattico e acido poliglicolico (PLGA). Totalmente riassorbito entro 4 - 6 MESI

FISOGRAFT GEL
5 siringhe da 500 mg cad.

Codice	109.0007
--------	----------

PFOF0035

- Completamente sostituito da OSSO NEOFORMATO MINERALIZZATO CELLULARE
- PRIVO DI RISCHI CROCIATI: BSE - HIV - HBV - SARS
- NON RADIO-OPACO
- ELEVATA BIOCOMPATIBILITÀ
- ADERISCE CON FACILITÀ ALLE PARETI IRREGOLARI DELLE CAVITÀ



€175,25
€136,90



FISOGRAFT SPUGNA
1 flacone 0,86 ml cc ca.

Codice	109.0040
--------	----------

PFOF0016

- Completamente sostituito da OSSO NEOFORMATO MINERALIZZATO CELLULARE
- PRIVO DI RISCHI CROCIATI: BSE - HIV - HBV - SARS
- NON RADIO-OPACO
- ELEVATA BIOCOMPATIBILITÀ
- La spugna se idratata con FISOGRAFT GEL, soluzione fisiologica o sangue, può essere collocata, senza compattare, nel sito ricevente
- Fisiograft Spugna, inserito in alveoli postestrattivi, RIDUCE IL RIASSORBIMENTO DELLA CRESTA ALVEOLARE



NOVITA
la catalogo!

Super Offerta

€36,20

FISOGRAFT NANO H.A. REINFORCED

Il primo materiale che grazie alle nanotecnologie si integra con la struttura mineralizzata dell'osso. Costituito da granuli realizzati in materiale composito nanoidrossiapatite-destrano, utilizzando come veicolante una miscela di copolimeri polilattico-poliglicolici. I costituenti sono da anni utilizzati in mantenitori di spazio destinati alla rigenerazione guidata del tessuto osseo. FISOGRAFT nano-H.A. reinforced si lascia permeare dal sangue proveniente dall'osso diventando così, grazie alla presenza di idrossiapatite nanometrica, nucleo di ossificazione di nuovo tessuto osseo nel sito di applicazione.

2 siringhe da 1 ml cad.

Codice	109.0012
--------	----------

PFOF0040

€ ~~87,10~~
€72,60

17%



Granulato in siringa che ne consente l'applicazione diretta nel difetto osseo.

Dopo 6 mesi il 100% di osso neofornato



FISIOGRAFT BONE GRANULAR



Mantenitore di Spazio di Sintesi per la rigenerazione ossea guidata. Particolarmente indicato per il grande rialzo del seno mascellare.

• **DI SINTENSI**
Nessuna implicazione legale

• **RIMANEGGIABILE**
Adeguate densità

• **EFFICACE** Rigenerazione più simile al tessuto naturale

Flacone da 1,3 gr.
(1 pezzo da 1 cc)

	LARGE
Granulometria	0,50 - 1,0 mm
Codice	109.0029

€ 101,65 **-21%**
€80,70



PF0F0120

CHLO-SITE



Gel plastico di xantano con clorexidina coadiuvante nel trattamento delle tasche parodontali e perimplantari. L'azione occludente e l'effetto umettante del gel, unitamente all'azione accessoria di due tipi di clorexidina, sfavoriscono la ricolonizzazione batterica; in tal modo l'organismo potrà re-instaurare il processo di guarigione.

Chlosite può trovare utile applicazione nei casi di grave ed estesa parodontopatia cronica perché, grazie all'azione occludente del gel, limita la ricolonizzazione delle tasche dopo strumentazione meccanica, nonché in corso di perimplantiti. Chlosite può così proteggere meccanicamente per almeno due settimane le tasche trattate favorendone la guarigione.



■ 4 siringhe monouso da 1 ml cad.
+ 4 aghi speciali a punta arrotondata e foro laterale

Codice	107.0011
	PFME001

SOLUZIONE
NON CHIRURGICA
PER LA RIDUZIONE
DELLE TASCHE
PARODONTALI



■ 6 siringhe monouso da 0,25 ml cad.
+ 6 aghi speciali
a punta arrotondata e foro laterale

Codice	107.0012
	PFME001

€ 81,95 **-21%**
€64,90

R.T.R.+

Iva 22%

Materiale bifasico da innesto osseo destinato ad essere utilizzato per ricostruire la perdita o il difetto osseo nelle applicazioni maxillo-facciali. Dopo l'estrazione del dente. In difetti intraosseo-periodontali/periodontali/peri-impianto. Per l'aumento della cresta. Sollevamento del seno. Riempimenti nelle cavità cistiche.



Caratteristiche e vantaggi:

Formulazione bifasica che associa il fosfato β -tricalcio bioattivo e l'idrossiapatite stabile che permette un riassorbimento nel tempo giusto e porta alla creazione di un nuovo osso forte e di qualità. Disponibili due formulazioni per controllare il ritmo delle procedure di innesto osseo:
R.T.R.+ 80/20 (80% β - Fosfato tricalcico / 20% Idrossiapatite)
R.T.R.+ 40/60 (40% β - Fosfato tricalcico / 60% Idrossiapatite)
Adeguate struttura micro e macroporosa che stabilisce un ambiente appropriato per la colonizzazione cellulare.

Sostituto osseo sterile,
completamente riassorbibile



Conf. siringa da 0,5 CC.

	80/20	40/60
Codice	109.8020	109.4060
	10420Y	10419X

€ 148,00 **-15%**
€123,50

COE-PAK



Iva 22%

Materiale a due componenti per impacco chirurgico, per coprire punti di sutura o stabilizzare denti mobili.

Impacco parodontale a base di ossido di zinco senza eugenolo; per la medicazione di ferite, per coprire punti di sutura e stabilizzare denti mobili. Presa normale, facilmente modellabile, Consistenza elastica. Favorisce il processo di guarigione, privo di eugenolo e quindi compatibile con le resine, non si attacca ai guanti.



Conf. 90gr. di pasta Base, € 58,70
90 gr. di Catalizzatore

Codice	413.0001
	135801

€43,15

Ben tollerato dal paziente:
nessuna sensazione
di calore, nessun gusto
sggradevole

GAPSEAL GEL SIGILLANTE PER IMPIANTI

Gel sigillante antibatterico per impianti

impedisce la penetrazione dei germi negli spazi vuoti e l'infezione del tessuto perimplantare, eliminando la causa principale della perimplantite. Facile da utilizzare grazie allo speciale applicatore.

Da usare subito dopo l'applicazione dell'impianto, con il primo avvvitamento della vite di chiusura.

L'impianto risulta così protetto fin dall'inizio e in modo duraturo contro le infiammazioni da batteri, virus e funghi.



Set (applicatore + 10 tips)

Codice	409.0012
	H152-041

€ 168,00 **-29%**
€119,76

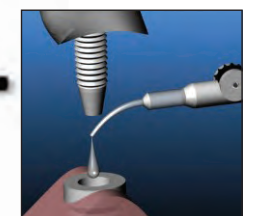

Iva 04%

per info e ordini:

E-mail: ordini@elidentgroup.it

NUMERO VERDE
800 060 254
da Lunedì a Venerdì dalle 8:30 alle 18:00

FAX VERDE
800 078 866
24 ORE SU 24

AGHI ENDODONTICI ENDO-TOP

Con foro laterale e punta arrotondata. Molto flessibili. Permettono un sicuro inserimento nel canale e nelle tasche. Irrigazione senza rischio traumatico. Lunghezza 25 mm. Attacco universale Luer Lock. Ø 0,3 mm.
Conf. 100 Aghi Sterili € 55,20



Iva 22%

€35,50

-42%

Per 3 pz. solo €32,20 Cad.

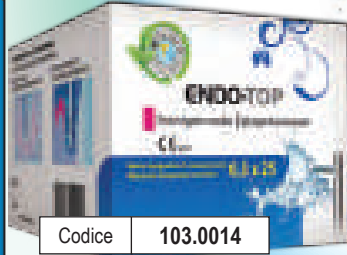

Codice 103.0014

IRRIFLEX

Produits Dentaires
Smart products for endo lovers

Design innovativo per l'irrigazione avanzata dei canali radicolari

Canulla con Fori bilaterali contrapposti in prossimità della punta, per fornire una potente irrigazione laterale, e una forma affusolata per adattarsi alla preparazione del canale radicolare; il corpo in polipropilene morbido non danneggia la dentina e si adatta facilmente all'anatomia di qualsiasi canale radicolare. Compatibile con tutte le siringhe dentali standard.

Conf. 20 pz.

€39,50

Super Offerta

una nuova generazione di aghi per irrigazione chiusi in punta per eseguire la pulizia e la disinfezione dei canali radicolari in modo più efficace, pratico e sicuro

Codice 103.0022



prodotto in Svizzera

AGHI PER IRRIGAZIONE ENDODONTICA

CK DENTAL

Aghi sterili con punta arrotondata e FORO LATERALE.

Attacco Luer Lock.

Misura: 0,3 x 25

Conf. 25 pz. € 41,50

-63%

€15,20



Iva 22%

Codice 103.0006

Aghi sterili con punta arrotondata e DOPPIO FORO LATERALE.

Attacco Luer Lock

Conf. 25 pz.

€ 41,50

-61%

€16,10



Misura 0,5 x 25

Codice 103.0008

Misura 0,5 x 32

Codice 103.0007

CAPILLARY TIPS

Beccucci monouso flessibili, per lavaggi.

Ideali per siringhe con attacco Luer Lock.

Ø 0,5 x 25 mm.

Conf. 50 pz.

Codice 103.0009

€20,83

Super Offerta



Iva 22%

APPLICATORI FLESSIBILI

Attacco Luer Lock

Raggiungono l'inclinazione di 90°, facilitando l'applicazione di materiali di consistenza e densità diverse. Possono essere utilizzati perfettamente come endo-aspiratori e sono consigliati con le siringhe luer-lock.

Conf. 10 pz.

Codice 316.0013

€ 9,70

€6,30

-35%

ACIDO CITRICO 40%

Liquido per lavaggio canalare a base di acido citrico 40%, ideale per la rimozione delle paste di preparazione e la rilevazione dei tubuli dentinali.

Favorisce la penetrazione dei sigillanti.

Flacone da 200 g € 16,80

Flacone da 200 g

€12,05

Codice 105.0010

-27%



Iva 22%

AGHI PER LAVAGGI

OGNA
LABORATORI FARMACEUTICI

Aghi sterili per lavaggi Endodontici e Parodontali.

Punta smussata atraumatica. Ago flessibile a punta tronca sterilizzato ad ossido di Etilene.

Misura 0,5 x 32.

Conf. 50 pz.

-22% € 28,80

€22,51

Codice 103.0004

DD021029



Iva 22%

ENDO-ASPIRATOR

Sistema di aspirazione dei trattamenti canalari.

Si utilizza nelle fasi di risciacquo ed asciugatura del canale per rimuovere tutte le soluzioni irriganti utilizzate. Grazie al beccuccio ultrafine (0,29mm) si usa anche nei canali più sottili.

Conf. 5 aspiratori monouso.

Terminale per aspirazione, tubo flessibile, adattatore per l'aspirasaliva

Codice 103.0011

€32,00
€20,24

-37%



Istruzioni d'uso:

Collegare ENDO-ASPIRATOR alla canula dell'aspiratore chirurgico tramite il raccordo per aspirasaliva, avviare l'aspiratore inserendo il beccuccio nel canale.

2 Siringa per innesto beccuccio

1 Beccuccio intraorale

3 Tubo di aspirazione

4 Terminale per collegamento aspiratore

Iva 22%

ENDO-STATION GO EASY 1

Dispenser in plexiglass per flaconi da 200 gr.
Ideale per appendere ai servo-mobili o al muro.

Dimensioni
Altezza: 14 cm - Larghezza: 6 cm
- Profondità: 6.5 cm

€ 14,70

€ 10,50 **29%**



Codice 138.STGO1

ENDO-STATION GO EASY 2

Dispenser in plexiglass con ventose
per flaconi da 200 gr
con 6 fori porta siringhe
e 6 porta aghi.

Dimensioni
Profondità: 13 cm
Altezza: 13 cm - Larghezza: 11.5 cm

€ 38,85

€ 25,65 **34%**



Codice 138.STGO

CHLORAXID 2% EXTRA

Liquido per risciacquo
del canale radicolare
a base di **Ipcolorito di sodio al 2%**.

Conf. da 200 g

€ 11,50

€ 7,52 **35%**



Codice 105.0019

N5 SIMIT PHARMA

Sodio Ipcolorito titolato al 5% in cloro attivo
per lavaggi canalari. Ottimo solvente dei residui
organici. Elevata capacità di dissoluzione della
componente organica grazie all'elevata concen-
trazione e l'elevato ph; Elevate attività antimicro-
biche anche per Enterococcus Faecalis.

Conf. Flacone 250 ml.

€ 15,45

€ 10,70 **31%**



Codice 105.0017

CHLORAXID 5,25%

Soluzione per lavaggi canalari
a base di **Ipcolorito di sodio al 5,25%**.

L'effetto alcalino dell'ipoclorito di sodio dissolve la parte organica del fango dentinale e agisce nel canale principale e nei canali laterali, inaccessibili allo strumento. Durante l'alesatura del canale rimuove tutti i detriti. Pulisce il canale e rimuove il fango dentinale lasciando i tubuli esposti per l'otturazione. Pulisce e sbianca i tessuti duri del dente. Previene la discolorazione del dente. Raccomandato per l'irrigazione dei canali con polpa infiammata.

La confezione comprende il pratico **adattatore con tappino richiudibile**, utilizzabile con la maggior parte delle siringhe Luer-lock e coniche standard, oltre una siringa dispenser vuota.

Conf. 200 gr.
+ Siringa Vuota
+ Adattatore

€ 9,60

€ 6,41 **33%**



Codice 105.0009

W-A-CHL5200

Conf. 400 gr.
+ Siringa Vuota
+ Adattatore

Codice 105.0008

W-A-CHL5400

€ 11,10

€ 10,36 **39%** solo € 2,59 ogni 100 gr.

Praticità di utilizzo



NICLOR 5

Ipcolorito di sodio al 5% in cloro attivo.
Soluzione titolata per lavaggi canalari.
Ottimo solvente dei residui organici.

Conf. Flacone 250 ml.

€ 13,00

€ 10,40 **20%**



Codice 105.0001

HYPOCLEAN SOLUZIONE

Soluzione per l'irrigazione canalare, composta da una miscela di ipoclorito di sodio al 5% in cloro attivo, potenziata da agenti tensioattivi, da utilizzare nelle fasi di sagomatura e detersione del trattamento endodontico. Efficace rimozione dei batteri, corretta rimozione della componente organica dello smear layer, ottima dissoluzione del tessuto organico.

Conf. Flacone da 45 ml
+ attivatore da 1,8 ml

€ 16,10

€ 13,60 **16%**



Codice 105.0021

DG001053

ACQUA OSSIGENATA 12V

Soluzione a base di perossido di idrogeno.

Conf. Flacone 250 ml.

€ 7,70

€ 5,95 **23%**



Codice 105.0002

per info e ordini:

E-mail: ordini@elidentgroup.it

NUMERO VERDE 800 060 254 da Lunedì a Venerdì dalle 8:30 alle 18:00

FAX VERDE 800 078 866 24 ORE SU 24

AMUCHINA PMC

Soluzione per lavaggi canalari.
Sodio Ipcloclorito 1,15 g.
Conf. 1 lt.

€ 15,20
€10,40

-32%



Iva 22%

Codice 105.0013

TUBULICLEAN

Soluzione a base di EDTA al 10%
per la detersione delle pareti canalari
e la liberazione dei tubuli dentinali dai
deiezioni organico minerali.

€ 27,90
€20,90

-25%



Iva 22%

Conf. Flacone 250 ml

Codice 105.0003

LARGAL+

Soluzione chelante
a base di EDTA al 17%
per trattamenti canalari.

€43,50

Super Offerta



Iva 22%

Conf. Flacone 100 ml

Codice 105.0022

EDTA 17% SOLUZIONE

Soluzione acquosa di acido etilendiammi-
notetracetico (E.D.T.A.) al 17% tamponata
a pH neutro. Detergente per canali radicolari
in grado di rimuovere il fango dentinale che si
forma sul fondo delle cavità e sulle pareti dei
canali radicolari a seguito delle varie procedure
operative.

Conf. Flacone 50 gr. € 29,50
€24,50

-17%



Iva 22%

Codice 105.0016

DC015035

NOSTRESS

Crema a base di EDTA
per la lubrificazione canalare.
**Senza perossido
di idrogeno ed urea.**

Conf. 2 siringhe
da 7 gr.

Codice 138.0009



€ 52,90
€33,00

-38%

Iva 22%

E.D.T.A. 17% GEL SIRINGA

Gel idrosolubile. Indicato per il trattamento ed il condizionamento delle pareti del
canale radicolare prima della cementazione del perno. PH leggermente alcalino gar-
antisce una detersione e lubrificazione eccellenti del canale radicolare.
Posizionamento preciso ed atraumatico con aghi applicatori monouso flessibili.

Conf. Siringa da 2,5 gr.
+ applicatori

€16,07

Super Offerta



Iva 22%

Codice 105.0020

DC015036

E.D.T.A. MD-CLEANSER

Soluzione di EDTA al 17%
per la detersione finale
delle pareti canalari.

€ 44,30
€20,76

-53%



Iva 04%

Conf. Flacone 100 ml

Codice 105.0015

MD-CHELCREAM

Crema a base di EDTA per la lubrificazione in fase
di utilizzo di strumenti canalari.

NON CONTIENE IDROSSIDO DI UREA.

Conf. 2 siringhe da 7 gr. € 51,80

Codice 138.0011



Iva 22%



€28,35

-45%

ENDO-PREP

A base di **EDTA** per la lubrificazione del canale in fase di utilizzo di strumenti canalari.

Conf. **siringa GEL** da 10 ml.

€ 37,95

€26,31 -31%

Codice 138.0015

Conf. **siringa CREMA** da 10 ml.

€ 67,40

€39,83 -41%

Codice 138.0018

RC-PREP

premier Inspired solutions for daily dentistry™

Preparatore canalare a base di glicolo, di perossido di urea e di EDTA.

Facilita il cateterismo e la formatura dei canali.
- Base idrosolubile: si elimina facilmente. - Posizionamento facile. - Lubrifica gli strumenti, facilitandone la penetrazione e l'azione. - Rende solubili i frammenti organici e minerali, contribuendo alla loro eliminazione. - L'effervescenza che si viene a creare a contatto con l'ipoclorito di sodio permette l'eliminazione dei residui.



€ 45,15

€25,80 -43%

Vasetto 18 gr.

Codice 138.0005

2 siringhe x 9 gr.

Codice 138.0004

50%

€ 68,05 **€34,20**



ENDOSOLV

Solvente di cementi endodontici, indicato per ammorbidire sia i cementi a base di ossido di zinco/eugenolo che quelli a base di resine fenoliche.

Conf. Flacone 13 ml

Codice 411.0025

Super Offerta
€42,50



METHYLENE CHLORIDE

Solvente organico per la rimozione della guttaperca.

Conf. Flacone da 10 ml + **pinzetta applicatrice**

€ 22,43

€15,39 -31%

Codice 135.0002



CANAL DETECTOR

Soluzione che consente di identificare facilmente i canali nascosti o calcificati ed indicare le microfessure.

Conf. siringa da 2 ml. + applicatori

€ 25,95

€13,84 -47%

Codice 138.0013



GLYDE FILE PREP INTROKIT

Gel per il trattamento canalare a base di EDTA e Perossido di Carbanmide.

Lubrificante per canali radicolari:
- Riduce i rischi di frattura dello strumento agendo da lubrificante.
- Aiuta a lavare via i residui. - Pareti canalari prive di fango dentinale grazie all'EDTA e alla sua demineralizzazione. - Pulisce chimicamente e rimuove il fango dentinale grazie al perossido di carbammide contenuto.
- Rimozione completa per risciacquo grazie alla sua formulazione completamente solubile in acqua.



Dentsply Sirona



INTRO KIT A0902

Conf. 2 siringhe x 3ml. cad. + 25 puntali applicatori

€51,96 Super Offerta

Codice 138.0010

GLYDE REFIL

Conf. 3 siringhe x 3ml. cad.

€ 53,65 -16%

€45,00

Codice 138.0023

A0901

Dentsply Sirona



EUCALYPTOL

Olio di Eucalipto al 100% naturale per sciogliere la guttaperca.

Conf. 10 ml + **pipette applicatrici**

€ 16,40 -30%

€11,43

Codice 135.0001



ENDO-Z

Carburo di tungsteno.

Indicate per l'apertura della camera pulpare sui pluriradicolati, senza rischio di lesioni del pavimento pulpare grazie alla loro punta smussata (N° 152), lunghezza di taglio 9 mm.

Conf. 1 strumento



Iva 22%



GAMBO TURBINA FG		€ 10,87	RA	
21 mm	25 mm		25 mm	
134.0152	134.L152	€ 9,35	134.L152RA	

*più ne acquisti
più risparmi!*

**Se acquisti 5 Frese
solo € 8,71 Cad.** **-20%**

ENDO-Z

Frese coniche extralunghe per l'apertura della camera pulpare.

Lunghezza 23 mm. Lunghezza testa 14 mm. Diam. 0,9

Gambo turbina FG.



Iva 22%



Conf. 1 strumento

Codice	134.0001	€ 18,50	€ 10,85	-53%

*più ne acquisti
più risparmi!*

**Se acquisti 4 Frese
solo € 8,70 Cad.**

GATES

Per svasare ed allargare i canali radicolari.

Lunghezza 32 mm.

Conf. 6 strumenti



Iva 22%

€ 24,78

€ 19,00 **-23%**



GATES

N° 1	134.0081
N° 2	134.0082
N° 3	134.0083
N° 4	134.0084
N° 5	134.0085
N° 6	134.0086

Confezione Assortiti

N° 1/6	134.08AS
--------	----------



LARGO

Fresa endodontica allargacanal in acciaio inox, per contrangolo. Lunghezza 32 mm.

Conf. 6 strumenti

€ 26,01

€ 19,25 **-26%**



LARGO

N° 1	134.0091
N° 2	134.0092
N° 3	134.0093
N° 4	134.0094
N° 5	134.0095
N° 6	134.0096

Confezione Assortiti

N° 1/6	134.09AS
--------	----------



GATES

Lunghezza 32 mm.

Conf. 6 strumenti

€ 28,85

€ 18,00 **-38%**



GATES

N° 1	134.GR01
N° 2	134.GR02
N° 3	134.GR03
N° 4	134.GR04
N° 5	134.GR05
N° 6	134.GR06

Confezione Assortiti

N° 1/6	134.GRAS
--------	----------



**Sterilizzabili
a 200°C
QUALITÀ
GARANTITA**

PEESO REAMER

Fresa per l'allargamento della porzione cervicale del canale e la preparazione dell'imbocco canalare. Indicate anche per la rimozione della guttaperca nelle preparazioni per perni.

Lunghezza 32 mm.

Conf. 6 strumenti

€ 28,85

€ 18,00 **-38%**



PEESO

N° 1	134.PR01
N° 2	134.PR02
N° 3	134.PR03
N° 4	134.PR04
N° 5	134.PR05
N° 6	134.PR06

Confezione Assortiti

N° 1/6	134.PRAS
--------	----------



STRUMENTI CANALARI

Strumenti manuali in acciaio inox.
Manico in plastica. Conicità 2%.
Colorazione ISO.
Lunghezza 21 - 25 - 31 mm.

-38%

€ 9,58

Conf. Sterili
da **6 strumenti**

€5,90

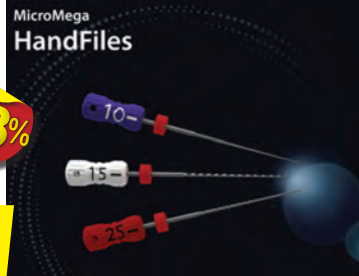

COLTENE
MicroMega

K Reamers

	Codice	Reamers
21 mm	131.1__R	06 08 10 15 20 25 30 35 40
25 mm	131.5__R	06 08 10 15 20 25 30 35 40
31 mm	131.9__R	08 10 15 20 25 30 35 40

COLTENE
MicroMega

COLTENE MicroMega

Iva 22%

K files

	Codice	K-File
21 mm	131.1__K	06 08 10 15 20 25 30 35 40
25 mm	131.5__K	06 08 10 15 20 25 30 35 40
31 mm	131.9__K	08 10 15 20 25 30 35 40

Hedstroem

	Codice	Hedstroem
21 mm	131.1__H	08 10 15 20 25 30 35 40
25 mm	131.5__H	08 10 15 20 25 30 35 40
31 mm	131.9__H	08 10 15 20 25 30 35 40

COLORINOX

Reamers - KFile - Hedstroem
Lunghezza 21 - 25 - 28 - 31 mm.

Conf. da **6 strumenti**

Misure:

06 - 08 - 10 - 45 - 50 - 55 - 60 - 70 - 80

€ 18,18

€13,80

-24%

Misure:

15 - 20 - 25 - 30 - 35 - 40

€ 14,45

€12,00

-17%



	Codice	Reamers
21 mm	131.R1__	08 10 15 20 25 30 35 40 45 50 55 60
25 mm	131.R5__	08 10 15 20 25 30 35 40 45 50 55 60 70 80
28 mm	131.R8__	08 10 15 20 25 30 35 40
31 mm	131.R3__	08 10 15 20 25 30 35 40 45 50 55

	Codice	K-File
21 mm	131.K1__	06 08 10 15 20 25 30 35 40 45 50 55 60
25 mm	131.K5__	06 08 10 15 20 25 30 35 40 45 50 55 60 70 80
28 mm	131.K8__	06 08 10 15 20 25 30 35 40 45
31 mm	131.K3__	06 08 10 15 20 25 30 35 40 45 50 55 60

	Codice	Hedstroem
21 mm	131.H1__	08 10 15 20 25 30 35 40 45 50 55 60
25 mm	131.H5__	08 10 15 20 25 30 35 40 45 50 55 60 70 80
28 mm	131.H8__	08 10 15 20 25 30 35 40
31 mm	131.H3__	08 10 15 20 25 30 35 40 45 50 55 60

Iva 22%

PER ORDINARE LE CONFEZIONI ASSORTITE

inserire il n° 14 per gli assortimenti dalla misura 15 alla 40
oppure il n° 48 per gli assortimenti dalla misura 45 alla 80
a completamento del codice del tipo e lunghezza voluti.

STRUMENTI CANALARI FKG

Reamers - KFile - Hedstroem in Acciaio.
Lunghezza 21 - 25 - 31 mm.

Conf. da **6 strumenti**

€ 17,50

€13,80

-21%



Misure:

06 - 08 - 10 - 15 - 20 - 25 - 30 - 35 - 40 - 45 - 50 - 55 - 60

assortiti 15/40 - 45/80



	Codice	Reamers
21 mm	131.1R__	06 08 10 15 20 25 30 35 40 45 50 55 60
25 mm	131.5R__	06 08 10 15 20 25 30 35 40 45 50 60
31 mm	131.3R__	06 08 10 15 20 25 30 35 40 45 50 55

	Codice	K-File
21 mm	131.1K__	06 08 10 15 20 25 30 35 40 45 50
25 mm	131.5K__	06 08 10 15 20 25 30 35 40 45 50
31 mm	131.3K__	06 08 10 15 20 25 30 35 40 45 50 55 60

	Codice	Hedstroem
21 mm	131.1H__	08 10 15 20 25 30 35 40 45 50 60
25 mm	131.5H__	08 10 15 20 25 30 35 40 45 50
31 mm	131.3H__	08 10 15 20 25 30 35 40 45 50 55 60

PER ORDINARE LE CONFEZIONI ASSORTITE

inserire il n° 14 per gli assortimenti dalla misura 15 alla 40
oppure il n° 48 per gli assortimenti dalla misura 45 alla 80
a completamento del codice del tipo e lunghezza voluti.

per info e ordini:



E-mail:
ordini@elidentgroup.it

NUMERO VERDE
800 060 254

da Lunedì a Venerdì dalle 8:30 alle 18:00



FAX VERDE
800 078 866

24 ORE SU 24

HyFlex EDM - Sequenza OGSF

Il Controllo nelle Tue Mani



**Avete detto rapidi e sicuri?
Scoprite la nuova soluzione in sequenza!**

Il sistema di file HyFlex EDM offre una soluzione su misura per la preparazione rapida e affidabile di anatomie canalari semplici e complesse.

- ✓ Trattamento efficiente con elevate prestazioni di taglio
- ✓ Elevata resistenza a frattura e flessibilità
- ✓ Preparazione canalare centrata
- ✓ Un solo file di sagomatura
- ✓ Blister sterile
- ✓ 2 lunghezze: 21 e 25 mm



REMOVER MICRO MEGA



Iva 22%

Sistema di ritrattamento di nuova generazione

Un file singolo (unico strumento) progettato per i ritrattamenti canalari per consentire la rimozione del materiale da otturazione (Guttaperca, MTA, etc).

È un file a rotazione continua la cui lega, trattata termicamente, garantisce una migliore flessibilità dello strumento.

REMOVER si integra perfettamente nella linea esistente di file endodontici adottando il concetto del taglio a tripla elica Coltene-MicroMega.

Alternativa a: ProTaper Universal Retreatment (Dentsply-Sirona); Reciproc Blu (VDW); D-Race - X-Endotreatment (FKG)

un solo file per rimuovere GP e bioceramici



Semplice e facile da usare - un solo file per rimuovere qualsiasi tipo di materiale
Sicuro - prodotto con le più recenti tecnologie
Facile da utilizzare - non è necessario cambiare la tecnica e gli strumenti di sagomatura

Conf. Placchette da 5 strumenti sterili

Super Offerta

€56,90



	19 mm	23 mm
N. 30 - 7% classic	132.0120	132.0121
	20952301	20952311

HyFLEX EDM NiTi

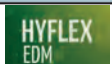

Iva 22%

Files NiTi con Memoria Elastica Controllata il file che si rigenera!

Hanno proprietà completamente nuove grazie al loro innovativo processo di produzione, che utilizza l'elettroerosione. Combinazione di flessibilità e resistenza alla frattura, unica nel suo genere, rende possibile la riduzione del numero di strumenti necessari per la detersione e la sagomatura durante i trattamenti endocanalari senza sacrificare il mantenimento dell'anatomia del canale radicolare.

- Resistenza alla frattura fino al 700% più elevata
- Superficie sensibilmente compatta ed omogenea
- Meno strumentazione necessaria per un trattamento di successo

HyFLEX EDM NiTi Finisher File

Sagomatura Canali Medi.

Conf. Placchette da 3 pz Lunghezza 25 mm

€ 50,00

€35,10



25 mm	10/.05	20/.05	25/~
Codice	132.0093	132.0094	132.0095
	Rif. 6001 9594	Rif. 6002 2276	Rif. 6001 9595

30%

HyFLEX EDM NiTi Finisher File

Rifinitura opzionale.

Conf. Placchette da 3 pz. Lunghezza 25 mm

€ 50,00

€35,10

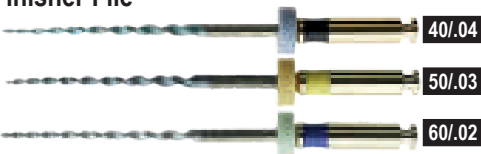

25 mm	40/.04	50/.03	60/.02
Codice	132.0096	132.0097	132.0098
	Rif. 6001 9597	Rif. 6001 9598	Rif. 6001 9599

PROGLIDER

per un glide path semplice e veloce



Iva 22%



Files in lega di NiTi M-WIRE® che assicura flessibilità ed elevata resistenza contro la fatica ciclica. Dimensione della punta 16 .02, con una conicità progressiva variabile. Rotazione continua a 300 rpm / 2Ncm, regolabile fino a 5.2Ncm in base all'esperienza del clinico.

- un solo file PROGLIDER™ è sufficiente per creare un glide path che rispetti l'anatomia radicolare e permetta al clinico di lavorare più velocemente rispetto all'uso di strumenti manuali o di soluzioni rotanti alternative per glide path.
- adatto alla maggior parte dei canali radicolari
- preserva maggiormente l'anatomia canalare rispetto agli strumenti manuali per glide path.

pro • glider™



Conf. Blister 3 files PUNTA 016 .02

€ 62,07

€46,80

25%

	21 mm	25 mm	31 mm
Codice	132.PR21	132.PR25	132.PR31
	A092322100103	A092322500103	A092323100103

HyFLEX EDM NiTi Finisher File

Sagomatura Canali Medi.

Conf. Placchette da 3 pz Lunghezza 25 mm

€ 50,00

€35,10



25 mm	10/.05	20/.05	25/~
Codice	132.0093	132.0094	132.0095
	Rif. 6001 9594	Rif. 6002 2276	Rif. 6001 9595

30%

HyFLEX EDM NiTi Finisher File

Rifinitura opzionale.

Conf. Placchette da 3 pz. Lunghezza 25 mm

€ 50,00

€35,10



25 mm	40/.04	50/.03	60/.02
Codice	132.0096	132.0097	132.0098
	Rif. 6001 9597	Rif. 6001 9598	Rif. 6001 9599

HyFLEX EDM NiTi Orifice Opener 25/.12

Apertura dell'accesso opzionale.

Conf. Placchetta da 3 pz. Lunghezza 15 mm

€ 50,00

€35,10



15 mm	25/.12
Codice	132.0099
	Rif. 6001 9596

PUNTE DI CARTA HyFLEX EDM



■ STERILI ■ ALTAMENTE ASSORBENTI ■ SENZA COLLANTI
 Flessibili ma stabili per un facile inserimento. Punta bianca, parte superiore colorata. Consentono il controllo della pulizia e dell'asciugatura del canale.

Conf. da 100 pz. Lunghezza 28 mm

€13,10

Super Offerta

28mm	20/.05	25/~	40/.04	50/.03	60/.02
Codice	136.TC20	136.TC25	136.TC40	136.TC50	136.TC60
	Rif. 60022742	60022743	60022676	60022741	60022740

PUNTE DI GUTTAPERCA HyFLEX EDM

Conf. Slide box da 60 pz. Lunghezza 28 mm

€ 24,20

€19,50

19%

≥28mm	20/.05	40/.04	50/.03	60/.02
Codice	135.0021	135.0022	135.0023	135.0024
	Rif. 60022706	60022708	60022709	60022710



per info e ordini:



E-mail: ordini@elidentgroup.it

NUMERO VERDE 800 060 254

da Lunedì a Venerdì dalle 8:30 alle 18:00



FAX VERDE 800 078 866

24 ORE SU 24

PROTAPER RETREATMENT

Strumenti endodontici Ni-Ti specifici per una facile rimozione dell'otturazione. Tre lunghezze e tre conicità progressive per adattarsi alle tre parti del canale (terzo coronale, terzo medio, terzo apicale). Una sequenza operativa facile da ricordare, dallo strumento più corto a quello più lungo:

- **D1**: 16 mm Ø30 9% Rimozione otturazioni nel terzo coronale
- **D2**: 18 mm Ø25 8% Rimozione otturazioni nel terzo medio
- **D3**: 22 mm Ø20 7% Rimozione otturazioni nel terzo apicale

Conf. da **6 strumenti** € ~~85,14~~

€57,10 **-33%**



Iva 22%

D1	D2	D3	KIT ASSORTITO (2xD1-2xD2-2xD3)
132.25D1	132.25D2	132.25D3	132.D123

PROTAPER NEXT

L'esclusivo movimento di "swaggering" e la **maggior flessibilità degli strumenti** permettono di sagomare anche i canali molto stretti e curvi. Allo stesso tempo il **rischio di rottura dello strumento è significativamente ridotto**; il rispetto dell'anatomia originale del canale radicolare è notevolmente maggiore.

Effetto Swaggering: La rotazione della sezione eccentrica genera uno spazio più ampio per la raccolta dei detriti. L'effetto "swaggering" permette anche l'ottimale tracciatura del canale. Il materiale NiTi M-WIRE® migliora la flessibilità dello strumento, mantenendone nel contempo l'efficienza di taglio ed assicura anche una maggior resistenza al lavoro ciclico.

Conf. da **6 strumenti Sterili**

	X1	X2	X3	X4	X5	ASSORTITI X1(2)-X2(2)-X3(2)
21 mm	132.21X1	132.21X2	132.21X3	132.21X4	132.21X5	132.21XS
25 mm	132.25X1	132.25X2	132.25X3	132.25X4	132.25X5	132.25XS
31 mm	132.31X1	132.31X2	132.31X3	132.31X4	132.31X5	132.31XS



PROTAPER NEXT™



Iva 22%

€ 116,93 **€79,98** **-32%**

PUNTE CARTA PROTAPER NEXT

Lunghezza **28 mm.** Conf. da **180 pezzi**

ASSORTITE			
X2	X3	X2/X3	X4/X5
136.X2	136.X3	136.X23	136.X45

PROTAPER NEXT™

€ 28,91 **€22,30** **-23%**



Iva 22%

PUNTE GUTTA PROTAPER NEXT

Lunghezza **23 mm.**

Conf. da **60 pezzi**

ASSORTITE			
X2	X3	X2/X3	X4/X5
135.X2	135.X3	135.X23	135.X45

PROTAPER NEXT™

€ 20,06 **€15,05** **-25%**



Iva 04%

PATHFILE

una nuova soluzione NiTi per uso meccanico per PREFLARING & GLIDE PATH essenziale per: - Una piena comprensione e valutazione dell'anatomia del canale da trattare. - Ridurre il rischio di rottura degli strumenti rotanti.

L'utilizzo dei PathFile™ permette all'odontoiatra di ottenere un Glide Path di qualità migliore rispetto agli strumenti manuali tradizionali, indipendentemente dall'esperienza dell'utilizzatore. Disponibili in 3 misure ISO e 3 lunghezze (21, 25 e 31mm).

Conf. da **6 pezzi**

	0,13	0,16	0,19	ASSORTITE
21 mm	132.2113	132.2116	132.2119	132.PF21
25 mm	132.PF13	132.PF16	132.PF19	132.PFAS
31 mm	132.3113	132.3116	132.3119	132.PF31



Iva 22%

€ 85,63 **€62,35** **-27%**

ENDO MINI BOX

Box porta strumenti canalari manuali in alluminio autoclavabile a 72 fori. Misure 104 x 44 x 54 mm. Produzione Italiana.

Codice **137.0001**



€ 40,40

€30,29 **-25%**

Iva 22%

PROTAPER GOLD FILES

Le geometrie di PROTAPER con una metallurgia innovativa.

Gli strumenti PROTAPER GOLD hanno la stessa semplicità e forme gradualmente coniche del noto e comprovato sistema PROTAPER UNIVERSAL. Performance affidabili e sagomature predicibili. Maggiore flessibilità dall'inizio alla fine. Maggiore resistenza alla fatica clinica.



Iva 22%

Conf. da 6 strumenti GOLD

€ 69,98

€47,83

-32%

SX 19 mm 132.25SXG

	S1	S2	F1	F2	F3	F4	F5	KIT ASSORTITO
21 mm	132.21S1G	132.21S2G	132.21F1G	132.21F2G	132.21F3G	132.21F4G	132.21F5G	132.21KTG
25 mm	132.25S1G	132.25S2G	132.25F1G	132.25F2G	132.25F3G	132.25F4G	132.25F5G	132.25KTG
31 mm	132.31S1G	132.31S2G	132.31F1G	132.31F2G	132.31F3G	132.31F4G	132.31F5G	132.31KTG



PROTAPER GOLD PAPER POINTS

Coni Carta specifici per ProTaper GOLD.

Conf. 180 pz.

F1	F2	F3	F4	F5	ASSORT. F1/F5
136.F1G	136.F2G	136.F3G	136.F4G	136.F5G	136.ASSG

€ 27,16

-21%

€21,50



Iva 22%

PROTAPER GOLD GUTTA-PERCHA POINTS

Coni gutta specifici per ProTaper GOLD.

Conf. 60 pz.

F1	F2	F3	ASSORT. F2/F3	ASSORT. F4/F5
135.F1G	135.F2G	135.F3G	135.ASS23	135.ASSG

€ 19,78

-20%

€15,75



Iva 04%

PROTAPER GOLD OBTURATOR

Otturatori endontici di guttaperca con anima in plastica,

grazie alla loro corrispondenza con gli strumenti di sagomatura, garantiscono un'ottima otturazione tridimensionale.

Conf. da 6 pezzi da 25 mm

F1	F2	F3	F4	F5
135.F1G03	135.F2G03	135.F3G03	135.F4G03	135.F5G03

€ 30,12

-22%

€23,35



Iva 04%



Ricambi per motore endodontico **x-smart plus** pre-impostato per il movimento reciprocante.

La semplicità di wave•one con nuovi vantaggi GOLD: Maggiore resistenza alla fatica ciclica, adatto ad una gamma maggiore di orlogie canalari, Tempi di sagomatura più brevi.

FILES A MOVIMENTO RECIPROCANTE wave•one GOLD

21, 25, 31 mm. Conf. da 6 strumenti € 104,89

-19%
€84,55

	Small	Primary	Medium	Large
21 mm.	132.G21SM	132.G21PR	132.G21ME	132.G21LA
25 mm.	132.G25SM	132.G25PR	132.G25ME	132.G25LA
31 mm.	132.G31SM	132.G31PR	132.G31ME	132.G31LA

Conf. 4 pezzi Assortiti

	Assortiti
21 mm.	132.G21AS
25 mm.	132.G25AS
31 mm.	132.G31AS



€ 72,10
-17%
€59,50

Iva 22%

PUNTE CARTA wave•one GOLD

Conf. da 180 punte sterili

Small	Primary	Medium	Large
136.GWOSM	136.GWOPR	136.GWOME	136.GWOLA

€24,70

Iva 22%

Super Offerta

PUNTE GUTTA wave•one GOLD

Conicità variabile dedicate a wave•one GOLD

Conf. da 60 pezzi

Small	Primary	Medium	Large
135.GWOSM	135.GWOPR	135.GWOME	135.GWOLA

€16,10

Iva 04%



OBTURATORS THERMAFIL

wave•one GOLD Conf. 6 pezzi

Small	Primary
135.GWOOS	135.GWOOP
Medium	Large
135.GWOOM	135.GWOOL

€ 34,90
-20%
€28,00

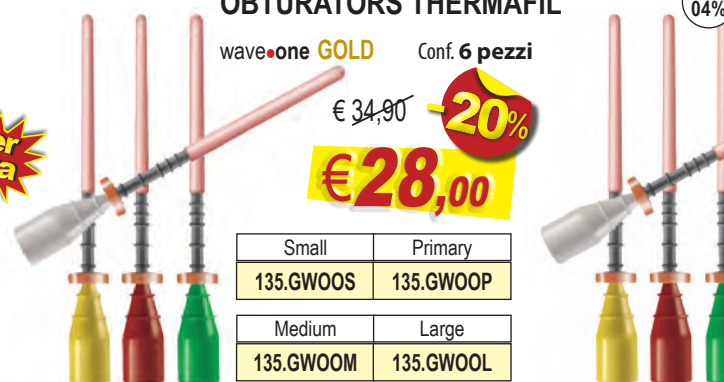

Iva 04%

per info e ordini:

E-mail: ordini@elidentgroup.it

NUMERO VERDE 800 060 254 da Lunedì a Venerdì dalle 8:30 alle 18:00

FAX VERDE 800 078 866 24 ORE SU 24

ONE RECI

COLTENE

sistema di strumenti reciprocanti mono paziente.

L'utilizzo mono paziente esclude la possibilità di contaminazione crociata, riduce il rischio di frattura e facilita il lavoro di smaltimento.



Strumenti monouso con movimento reciprocante per la sagomatura del canale radicolare durante il trattamento endodontico.

Iva 22%

Ecco alcuni significativi benefici offerti al clinico da MicroMega One RECI:

- **Sistematica completa:** grazie all'introduzione di conicità e diametri ridotti (25/04);
- **Sicurezza:** elevata resistenza alla fatica ciclica;
- **Flessibilità:** il trattamento termico C.Wire unitamente alla geometria, fornisce la necessaria flessibilità, il controllo della memoria e la possibilità di pre-curvare lo strumento;
- **Mini-invasività:** grazie al diametro del filo di 1mm, One RECI consente di preservare l'area peri cervicale e di ridurre al minimo l'impatto meccanico sui tessuti dentali duri.

Conf. Blister sterile da 5 strumenti

	4%	
	25 mm	31 mm
N.20	132.0122	132.0127
N.25	132.0123	132.0128
N.35	132.0125	132.0130
N.45	132.0126	132.0131

€ 58,10 -16%
€49,05

	6%	
	25 mm	31 mm
N.25	132.0124	132.0129

ASSORTITI 5 STRUM.

	25 mm	31 mm
	132.0132	132.0133



COLTENE

ONE CURVE MINI

COLTENE

Un unico strumento per la sagomatura!

Conf. Blister sterile da 5 strumenti

	4%	
	25 mm	31 mm
N.25	132.OC42525	132.OC43125
N.35	132.OC42535	132.OC43135
N.45	132.OC42545	132.OC43145

	6%	
	25 mm	31 mm
N.25	132.OC62525	132.OC63125

One Curve mini
€ 57,90 -30%
€40,80

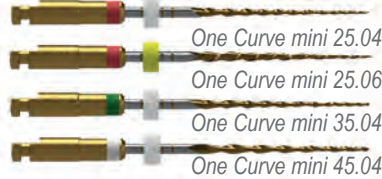

One Curve diventa One Curve mini

COLTENE

Filo NiTi più piccolo : 1mm

per:

- Massimizzare le possibilità di successo del trattamento
- Ridurre significativamente l'impatto meccanico.

Coltene, è costantemente impegnata a soddisfare le aspettative dei dentisti e ad aggiornare i propri prodotti secondo le raccomandazioni degli specialisti in endodonzia e grazie ad un approccio razionale alla preparazione canalare, si prefigge l'obiettivo di rispettare quanto più possibile la struttura sana del dente, consentendo di effettuare un trattamento endodontico efficace ed efficiente. Pertanto, ha messo in campo la sua esperienza e il suo know-how per raccogliere diverse caratteristiche chiave dei suoi strumenti endodontici, quali il filo NiTi di 1 mm, i diametri e le conicità inferiori, il trattamento termico e l'efficienza di taglio.

Il Nuovo One Curve MINI, preserva la dentina Peri-cervicale

- Rimuove una minima parte di struttura dentale
- Rispetta l'anatomia del canale
- Crea lo spazio ottimale per una detersione profonda ed un'otturazione corretta.



2SHAPE MINI

COLTENE

2Shape diventa 2Shape mini

INNOVAZIONE - FLESSIBILITÀ - SEZIONE ASIMMETRICA

2Shape mini TS1 25.04

2Shape mini TS2 25.06

2Shape mini F35 35.06

2Shape mini F40 40.04



2Shape mini
Super Offerta
€43,80

Filo NiTi più piccolo : 1mm per:

COLTENE

- Massimizzare le possibilità di successo del trattamento
- Ridurre significativamente l'impatto meccanico.

Approccio Minimamente Invasivo

- Preserva la dentina Peri-cervicale
- Rimuove una minima parte di struttura dentale
- Rispetta l'anatomia del canale
- Crea lo spazio ottimale per una detersione profonda ed un'otturazione corretta.

Conf. Blister sterile da 5 strumenti

	21 mm	25 mm	31 mm
TS1 4%	132.0081	132.0071	132.0073
TS2 6%	132.0082	132.0072	132.0074
F40 4%	132.0083	132.0084	132.0085
F35 6%	132.0086	132.0087	132.0088

ONE FLARE

One Flare



Iva 22%

Svasatore di nuova generazione trattato termicamente

Efficiente e sicuro grazie alla sua elevata flessibilità: 50% più flessibile.

- Strumento multifunzionale
- Con sezione a tripla elica
- Conicità 9%
- Pulizia efficace



Conf. Blister sterile da 5 strumenti
Lunghezza 17 mm

€ 47,80

-21%
€37,60

Codice	132.0075
--------	----------

ONE G

One G



Iva 22%

Strumenti NiTi con sezione a tre profili di taglio su tre raggi differenti.

Rotazione continua per realizzare cateterismi utili in modo sicuro e rapido.

Resistente alla frattura e alla despiralizzazione, sicuro nella progressiva e delicata attività di negoziazione delle curve.

Indicato anche in presenza di canali stretti e molto curvi.

Conf. Blister sterile da 5 strumenti

	21 mm	25 mm	29 mm
Codice	132.0G21	132.0G25	132.0G29

€49,70
Super Offerta

RECIPROC one file endo
 Conf. blister sterile da **6 strumenti**
€101,00 Super Offerta

	R25	R40	R50	ASSORTITI 3 X R40 - 3 X R50
21 mm	132.R21025	132.R21040	132.R21050	132.R21233
25 mm	132.R25025	132.R25040	132.R25050	132.R25233
31 mm	132.R31025	132.R31040	132.R31050	132.R31233

Iva 22%

RECIPROC

Strumenti in NI-TI M-Wire® garantisce una straordinaria resistenza alla fatica ciclica. Monouso, sono concepiti per essere semplicemente gettati dopo l'utilizzo, rendendo il flusso di lavoro più efficiente.



CONI CARTA RECIPROC

Tacche a 18, 20 e 22 mm., mantengono una buona consistenza anche se totalmente saturate. Senza additivi chimici.

Conf. blister sterili **144 pz.**



	R25	R40	R50	€20,90
Codice	136.R25	136.R40	136.R50	

PUNTE GUTTA RECIPROC

28 mm. Conf. **60 pz.**

€19,30 Super Offerta



Iva 04%

	R25	R40	R50	ASSORTITI R25 R40 R50
Codice	135.R25	135.R40	135.R50	135.R237

GUTTAFUSION RECIPROC OBTURATOR

Semplici da usare, con uno speciale design del manico adatto alla pinzetta per facilitare posizionamento e rimozione.



Conf. **6 pz.** €36,20

Iva 04%

	R25	R40	R50
Codice	135.R253	135.R403	135.R503

Conf. **30 pz.**

€115,00 Super Offerta



RECIPROC blue
 Efficienza costante
 Semplicità di utilizzo senza paragoni
€101,00 Super Offerta



RECIPROC BLUE

combina il concetto di "one file endo" del sistema RECIPROC® con la maggiore sicurezza e flessibilità del nuovo strumento. L'innovativo trattamento termico lo rende particolarmente flessibile e garantisce una progressione più dolce e sicura all'interno del canale radicolare, oltre a conferire alla lega il suo caratteristico colore blu.

RECIPROC® blue
 Conf. blister sterile da **6 strumenti**

€101,00

	R25	R40	R50
21 mm	132.B21025	132.B21040	132.B21050
25 mm	132.B25025	132.B25040	132.B25050
31 mm	132.B31025	132.B31040	132.B31050

MTWO STRUMENTI NITI

STRUMENTI PER LA PREPARAZIONE CANALARE A CONICITÀ AUMENTATA

- In NiTi: eccezionalmente flessibile, con memoria di forma, resistente a frattura e corrosione. - Uno studio meticoloso sulle combinazioni di conicità e calibri di punta crescenti per ottimizzare in pochi passaggi operativi la sequenza di preparazione del canale.

LA TECNICA SIMULTANEA Un approccio rivoluzionario al canale: 3 o 4 strumenti usati in progressione consentono di preparare il canale fino all'apice senza modificarne in modo sostanziale la morfologia. La sequenza proposta consente un allargamento graduale di tutto il canale in modo apico-coronale, è valida per tutti i tipi di canale e permette, già con il primo strumento (il 10/.04), la creazione di una troncoconicità immediata fino all'apice.



SEQUENZA BASE

10/.04 15/.05 20/.06 25/.06

Conf. **6 Strumenti**

€58,10 Super Offerta



Iva 22%

Lunghezza	Codice			
	10/.04	15/.05	20/.06	25/.06
21 mm	132.0100	132.0101	132.0102	132.0103
25 mm (16 mm parte lavorante)	132.0104	132.0105	132.0106	132.0107
25 mm (21 mm parte lavorante)	132.0112	132.0113	132.0114	132.0115
31 mm	132.0108	132.0109	132.0110	132.0111

MTWO PUNTE DI CARTA STERILI E PUNTE DI GUTTAPERCA

Punte di carta sterili assorbenti, ideali per l'asciugatura dei canali preparati grazie all'aiuto degli strumenti Mtwo.
Punte di guttaperca realizzate con misure specifiche per l'otturazione di canali preparati con gli strumenti Mtwo.

PUNTE DI CARTA Conf. 144 punte in blister sterili

Conf. ASSORTITI **48 x 25 / .06; 24 x 30 / .05,35 / .04,40 / .04,25 / .07**

Lunghezza	Codice					ASSORTITI
	25/.06	25/.07	30/.05	35/.04	40/.04	136.MTASS
29 mm	136.MT2506	136.MT2507	136.MT3005	136.MT3504	136.MT4004	

€24,30 Super Offerta



PUNTE DI GUTTAPERCA Conf. 60 punte

Lunghezza	Codice			
	25/.06	25/.07	35/.04	40/.04
28 mm	135.MT2506	135.MT2507	135.MT3504	135.MT4004

€19,85 Iva 04%



per info e ordini:

E-mail: ordini@elidentgroup.it

NUMERO VERDE 800 060 254
 da Lunedì a Venerdì dalle 8:30 alle 18:00

FAX VERDE 800 078 866
 24 ORE SU 24



META BIOMED

Absorbent Paper Points

PUNTE di CARTA

PUNTE DI CARTA ISO

Terminale colorato.

€ 22,50

Conf. 200 pz.

€ 7,46

più ne acquisti più risparmi!

Acquistando

3 confezioni a tua scelta

solo € 6,70 Cad.

META BIOMED

Misura	10	15	20
Codice	136.1007	136.1507	136.2007

Misura	25	30	35	40
Codice	136.2507	136.3007	136.3507	136.4007

Misura	45	50	55	60
Codice	136.4507	136.5007	136.5507	136.6007

ASSORTITI 15/40
Codice 136.AS07

ASSORTITI 45/80
Codice 136.AS48



KIT PUNTE CARTA ISO 15/80.

Conf. 400 pz.

€ 58,80

-73%

€ 15,90

Codice 136.KIT7

META BIOMED

META BIOMED

META BIOMED

META BIOMED

PUNTE DI CARTA STERILI

In blister, standardizzati.

€ 20,50

€ 8,81

Conf. 200 pz.

-57%

Misura	X-FINE	FINE	MEDIUM	COARSE
Codice	136.XF07	136.F007	136.M007	136.C007



Sterilized Absorbent Paper Points

META BIOMED

META BIOMED

META BIOMED

META BIOMED

PUNTE CARTA A CONICITÀ 4% - 6%

Terminale colorato.

Conf. 60 pz.

€ 31,50

€ 8,81

più ne acquisti più risparmi!

Acquistando 3 confezioni a tua scelta

solo € 7,74 Cad.

-75%

	15	20	25	30	35	40
4%	136.C415	136.C420	136.C425	136.C430	136.C435	136.C440
6%	136.C615	136.C620	136.C625	136.C630	136.C635	136.C640





META BIOMED

Gutta Percha Points

CONI di GUTTAPERCA

CONI GUTTAPERCA ISO

Guttapercha rosa. Terminale colorato.

Conf. 120 pz. € 29,00 **€ 8,80**

più ne acquisti più risparmi!

Acquistando 3 confezioni a tua scelta solo € 7,40 Cad.



Misura	15	20	25	30	35	40
Codice	135.1507	135.2007	135.2507	135.3007	135.3507	135.4007

Misura	45	50	55	60
Codice	135.4507	135.5007	135.5507	135.6007

ASSORTITI 15/40	
Codice	135.AS07



KIT

GUTTAPERCA

ISO 15/80.

Conf. 240 pz.

Codice 135.KIT7

€ 66,00

€ 15,20



CONI GUTTAPERCA

Non standardizzati.

Conf. 120 pz.

€ 29,00 **€ 8,80**



Endodontic Gutta Percha Points Non-Standardized

Misura	XF	FF	MF	F	FM	M
Codice	135.XF07	135.FF07	135.MF07	135.F007	135.FM07	135.M007



CONI GUTTA A CONICITÀ 4% - 6%

Guttapercha Rosa con terminale colorato.

Conf. 60 pz. € 27,40 **€ 11,66**

più ne acquisti più risparmi!

Acquistando 3 confezioni a tua scelta solo € 10,69 Cad.



	15	20	25	30	35	40
4%	135.G415	135.G420	135.G425	135.G430	135.G435	135.G440
6%	135.G615	135.G620	135.G625	135.G630	135.G635	135.G640

GUTTAPERCA BARS

Bastoncini di guttaperca rosa.

Conf. 100 pz. € 72,00 **€ 48,10**

Codice 137.0014



per info e ordini:

E-mail: ordini@elidentgroup.it

NUMERO VERDE 800 060 254 da Lunedì a Venerdì dalle 8:30 alle 18:00

FAX VERDE 800 078 866 24 ORE SU 24

HyFLEX CM NiTi

COLTENE

Iva 22%

Files NiTi con Memoria Elastica Controllata fino al 300% più resistenti alla fatica ciclica (stress), ciò consente di ridurre in misura sostanziale il rischio di rottura del file. Rispondono all'eccessiva resistenza incontrata lungo il percorso, attuando una estensione delle spirali, che evita l'adesione alle pareti e ne aumenta la resistenza a frattura. Questo adattamento della forma può essere invertito rapidamente mediante trattamento termico (durante sterilizzazione in autoclave o con una sterilizzatrice a l quarzo), **riportando gli strumenti alla loro forma originale.**

Questa capacità di rigenerarsi rafforza i files rendendoli molto più resistenti alla fatica ciclica agendo come un indicatore per verificare costantemente il grado di usura del file.

**Sterili
Pronti all'uso**



... il file che si rigenera!

Fino al 300 % più resistente

Riprende la propria forma a seguito di trattamento termico = multiuso

Nessun ritorno elastico + estrema flessibilità = superiore adattamento al canale

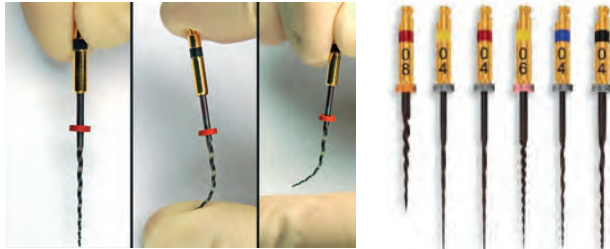

KIT assortito 6 pz.

Rif. 60011079

Conf. Placchette da **6 pz.** - 1 pz. cad.

(04-20/25/30/40 25 mm; 06-20 25 mm;
08-25 19 mm)

Codice **132.H5AS**

Conf. Placchette da **6 pz.** Lunghezza 25 mm

COLTENE

€ 76,08 **-30%**
€53,35

conicità 4%	
25 mm	132.H4 __ 15 20 25 30 35 40
conicità 6%	
25 mm	132.H6 __ / 20 25 30 35 40



CONI DI CARTA

ALTISSIMA QUALITÀ

PRECISION

Iva 22%

Creati con carta ad alto assorbimento e arrotolati manualmente, garantiscono una dimensione perfetta e una presa ottimale, anche grazie alla sommità zigrinata e appiattita. La codificazione ISO colorata ne facilita il riconoscimento.

€ 13,20 **€8,30**

Conf. **200 pz.**

Codice	136.___01	15	20	25	30	35	40	45	50	60
--------	-----------	----	----	----	----	----	----	----	----	----



-37%

PUNTE GUTTAPERCA

ALTISSIMA QUALITÀ

PRECISION

Iva 04%

Radiopachi, privi di Cadmio. Presentano un'ottima plasticità e lavorabilità. Hanno la sommità zigrinata, per garantire una maggiore precisione, e colorata per facilitarne il riconoscimento.

€ 16,50 **€10,50**

Conf. **120 pz.**

Codice	135.___02	15	20	25	30	35	40	45	50
--------	-----------	----	----	----	----	----	----	----	----



-36%

CONI DI CARTA STERILI

PRECISION

Iva 22%

In blister, non standardizzati.



-36%

Conf. **200 pz.**

€ 16,50 **€10,55**

	X-Fine	Fine	Medium	Coarse
Codice	136.X002	136.F002	136.M002	136.C002

PUNTE GUTTAPERCA 4% - 6%

PRECISION

Iva 04%

Speciali cono di gutta che presentano una conicità di 0.04 e 0.06. La sommità del cono riporta la colorazione ISO per facile individuazione.

Conf. **60 pz.** € 22,70

€14,30

conicità 4%	
Codice	135.04 __ 20 25 30
conicità 6%	
Codice	135.06 __ 20 25 30



-37%

PUNTE DI CARTA HyFLEX CM

roeko

Iva 22%

Conf. da **100 pz.** Lunghezza 28 mm



Super Offerta

€13,10

COLTENE

conicità 4%	
≥28mm	20/04 25/04 30/04 35/04
Codice	136.GT20 136.GT25 136.GT30 136.GT35
	Rif. 60022672 60022673 60022674 60022675

conicità 6%	
≥28mm	20/06 25/06 30/06 35/06 40/06
Codice	136.GT206 136.GT256 136.GT306 136.GT356 136.GT406
	Rif. 60022682 60022683 60022684 60022685 60022686

GUTTAPERCA HyFLEX CM

roeko

Iva 04%

Lunghezza 28 mm

Conf. Slide box da **60 pz.**

€ 24,20 **-19%**
€19,50

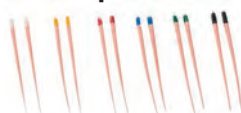

conicità 4%	
≥28mm	20/04 25/04 30/04 35/04 40/04
Codice	135.GT204 135.GT254 135.GT304 135.GT354 135.GT404
	Rif. 60022689 60022690 60022691 60022692 60022693

conicità 6%	
28mm	20/06 25/06 35/06
Codice	135.GT206 135.GT256 135.GT356
	Rif. 60022697 60022698 60022700

COLTENE

BROKEN TOOL REMOVER PEN

Innovativo strumento per la rimozione degli strumenti canalari accidentalmente rotti durante l'uso



Super Offerta



- Conf. 1 Strumento BTR Pen
- 1 Calibratore per BTR Pen
- 5 Terminali con passante per BTR Pen
- 2 Molla (morbida e dura) per BTR Pen (terza molla con durezza media applicata in BTR Pen)
- 3 O-ring in silicone per BTR Pen

Codice 137.0026

€790,00

in Sconto Merce
2 Confezioni di DIGA DENTALE EXTRARESISTENTE colore Verde (Media)

PUNTALI DI RICAMBIO BTR PEN

con anello in Nitinol.

Ø 0,3 mm	137.0028	€47,65
Ø 0,4 mm	137.0029	€62,90
Ø 0,5 mm	137.0030	€69,80

THERMAFIL OBTURATORS

Otturatori endodontici con anima in plastica, ricoperti di guttaperca, lunghezza 25mm. L'azione combinata della gutta percha riscaldata e di un carrier flessibile permette di ottenere un'eccellente otturazione del canale e delle ramificazioni laterali.



Conf. Placchetta da 6 otturatori

€ 29,96 **€21,35** 6 pz.

Codice 135._03 20 25 30 35 40 45 50 55 60

Conf. Placchetta da 30 otturatori

€ 141,96 **€102,80** 30 pz.

Codice 135._30 20 25 30 35 40

SOFT-CORE OTTURATORI

SISTEMA DI OTTURAZIONE A CALDO
Sistema di otturazione a caldo caratterizzato da otturatori estremamente sottili e flessibili che ben si adattano alle curvature dei canali. Alta densità di riempimento grazie alla quantità di gutta presente. Con conicità universale e gutta percha di fase alfa, possiedono la giusta plasticità per garantire otturazioni sicure e realizzate in tempi brevi. Il sistema prevede anche verificatori flessibili per la valutazione dello spazio e la scelta dell'otturatore.



Conf. 6 Otturatori

€17,60

Codice 135._12 20 25 30 35 40 45 50 60

SOFT-CORE VERIFICATORI

verificatori flessibili per la valutazione dello spazio e la scelta dell'otturatore.

Conf. 6 Verificatori

€ 17,25 **€11,00**

Codice 135._13 20 25 30 35 40 45 50 60

THERMO-GP

Sistema di otturazione a caldo permette la realizzazione di un vero sigillo tridimensionale di qualsiasi sistema canalare, anche in presenza di curve molto accentuate, il manico è munito di un corto perno metallico piegabile (90°).

Conf. 6 pz.

€ 39,50 **€17,90** -55%

135._05 20 25 30 35 40



GUTTACORE OBTURATOR

Otturatore costituito da guttaperca crosslinked.

Eccellente radiopacità. Otturazioni 3D di qualità superiore e facilità di trattamento.

Conf. Blister 6 otturatori

€ 36,47 **€27,90** -23%

Codice 135._11 20 25 30 35 40 45 50



SOFT-CORE OTTURATORI

SISTEMA DI OTTURAZIONE A CALDO
Sistema di otturazione a caldo caratterizzato da otturatori estremamente sottili e flessibili che ben si adattano alle curvature dei canali. Alta densità di riempimento grazie alla quantità di gutta presente. Con conicità universale e gutta percha di fase alfa, possiedono la giusta plasticità per garantire otturazioni sicure e realizzate in tempi brevi. Il sistema prevede anche verificatori flessibili per la valutazione dello spazio e la scelta dell'otturatore.



Conf. 6 Otturatori

€17,60

Codice 135._12 20 25 30 35 40 45 50 60

SOFT-CORE VERIFICATORI

verificatori flessibili per la valutazione dello spazio e la scelta dell'otturatore.

Conf. 6 Verificatori

€ 17,25 **€11,00**

Codice 135._13 20 25 30 35 40 45 50 60

MISURATORE PER CANALI

In alluminio anodizzato sterilizzabile.

€ 68,00 **€51,72** -24%

Codice 137.0007



CALIBRATORE PER GUTTA

Calibratore per la misurazione delle punte di guttaperca. Autoclavabile fino a 180°C.

€ 40,00 **€33,64** -16%

Codice 137.0022



PLUGGERS/SPREADERS MAGIC COLOR

La linea è prodotta nelle parti lavoranti con acciai estremamente resistenti all'usura e alla corrosione, caratteristiche peculiari soprattutto per strumenti che richiedono un'affilatura ad intervalli regolari. L'impugnatura ergonomica e ben bilanciata, è rivestita in materiale plastico antiscivolo (di diametro 10,5/8,5) con codifica cromatica per consentire una rapida identificazione dello strumento. Autoclavabili fino a 180°.

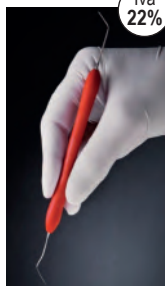

Iva 22%

Conf. 1 pz.

€ 21,40

€12,95

39%

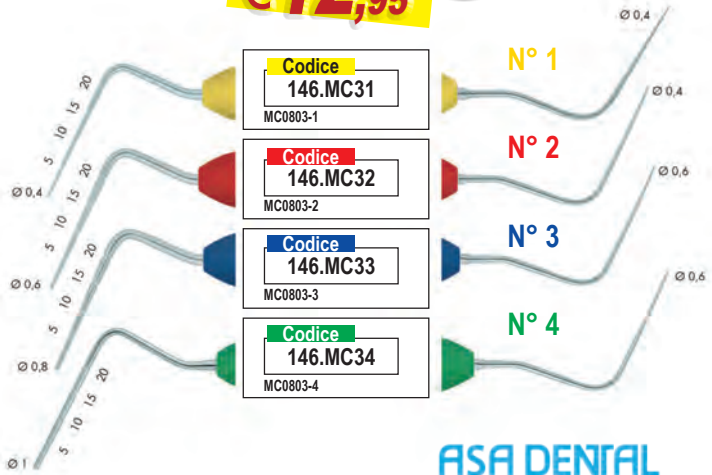

Codice
146.MC31
MC0803-1

N° 1

Codice
146.MC32
MC0803-2

N° 2

Codice
146.MC33
MC0803-3

N° 3

Codice
146.MC34
MC0803-4

N° 4

ASA DENTAL

DX CONDENSER

KIT CONDENSATORI MANUALI

Manico in alluminio colorato super leggero, spreader in nichel titanio e pluggers in acciaio inox.

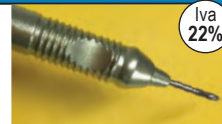

Iva 22%

Leggerissimi
Kit 3 diverse misure



DX-CO-35: DX Condensatore - 35/70
punta 0,35mm punta 0,7mm



DX-CO-40: DX Condensatore - 40/80
punta 0,4mm punta 0,8mm



DX-CO-50: DX Condensatore - 50/100
punta 0,5mm punta 1mm

Kit 3 pezzi
1 per Tipo

Super Offerta

€104,80

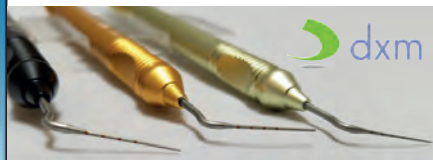

Codice 146.DXKT

SPREADER

Strumenti per trattamenti canalari.

€ 8,90

€5,60

37%

Iva 22%

Codice	146.0001	146.0002	146.0003	146.0004
	0800-1	0800-2	0800-3	0800-4

OTTURATORI PLUGGER

Strumenti canalari vertical condenser "LASER SYSTEM".

€ 10,50

€6,50

38%

Codice	146.0011	146.0012	146.0013	146.0014
	0802L-1	0802L-2	0802L-3	0802L-4

ASA DENTAL

TIRANERVI

In acciaio inox sterilizzabili fino a 200°C.

Conf. 10 pz.

€ 8,50

€6,90

19%

Iva 22%

Codice	133.BL	__	00	01	02	03	04	05	06
--------	--------	----	----	----	----	----	----	----	----

LENTULI

Spingipasta LENTULO per cementi canalari. Senza molla.

Conf. 4 pz.

€ 14,52

€12,20

16%

Iva 22%

	N°1	N°2	N°3	N°4
21 mm	133.2101	133.2102	133.2103	133.2104
25 mm	133.2501	133.2502	133.2503	133.2504

MICROPIPETTE IN PLASTICA

Flessibili e resistenti, con punta ultrafine, trasparenti con anello di codifica colori assortiti. Inattaccabili da acidi e solventi. Capacità 1 ml.

Produits Dentaires
Smart products for endo lovers

Iva 22%



Super Offerta

€14,51

Conf. 5 pz.

Codice	103.0019
--------	----------

SPINGIPASTA

Spingipasta in acciaio inox, a filo conico con molla di congiunzione ad effetto ammortizzatore, antirottura.

Conf. 4 pz. € 24,70

€16,05

35%

Iva 22%

	25	30	35	40
21 mm	133.2125	133.2130	133.2135	133.2140
25 mm	133.2525	133.2530	133.2535	133.2540

ENDO ORGANIZER

Porta strumenti endodontici in plastica, con misuratore canalare e supporto spugnetta.

€ 22,00 **-26%**
€ 16,19

Iva 22%



Codice 137.0002

ENDO CLEAN TEST

Contenitore rotondo per 16 strumenti, con misuratore di lunghezza e spugnetta per pulizia. Colore Azzurro. Sterilizzabile in autoclave.

€ 34,00 **-27%**
€ 24,94

Iva 22%



Codice 137.0020

PULITORE PER STRUMENTI

In alluminio anodizzato. Ø 40 mm H 30 mm.

€ 7,85 Super Offerta

Iva 22%



Codice 137.0004

SPUGNETTE ENDO

Spugnette ricambio Ø 50 mm, spessore 0,5 cm. € 14,15 **€ 4,90**
Conf. 50 pz.

Per 3 Conf. solo € 4,25 Cad. **-70%** 0,5 cm

Spugnette ricambio Ø 50 mm, spessore 1 cm. € 14,15 **€ 4,90**
Conf. 25 pz.

-65% 1 cm

Codice 137.0025

ZINC OXIDE

Ossido di zinco puro. Mix 3~5 sec. indurimento 30 min. Conf. 50 gr.

€ 12,90 **-33%**
€ 8,59

Iva 22%



Codice 411.0019

CALCIPAST

Pasta radiopaca a base di idrossido di calcio (pH≈12.5.)

Indicazioni:

- Otturazione provvisoria canalare.
- Otturazione di carie profonde con il metodo di copertura indiretta e diretta.

Caratteristiche:

- Azione remineralizzante sui tessuti del dente grazie ad un alto contenuto di idrossido di calcio.
- Aiuta la ricostruzione dei tessuti periapicali danneggiati.

Composizione:

Idrossido di calcio, idrossiapatite, solfato di bario, eccipienti.



Iva 04%

■ Conf. 1 Siringa da 2,1 gr. + set aghi applicatori

€ 34,40 **€ 28,55**

■ MEGA PACK 4 SIRINGHE Conf. 4 siringhe da 2,1 gr. + set aghi applicatori

€ 114,40 **€ 79,95** **-30%**



IODOFORMICA IN POLVERE

Iodoformio puro. Lunga durata anti-batterica, leggero effetto anestetico ed emostatico, non irrita i tessuti periapicali. Di per sé non ha proprietà antisettiche, solo a contatto con i tessuti danneggiati con secrezione sierosa o purulenta, si decompone lentamente emettendo iodio libero. Miscelabile con soluzione fisiologica.

Conf. Polvere da 30 gr.

€ 40,10 **€ 30,16** **-25%**

Iva 22%



IODOFORMICA RADIOPACA

Pasta antisettica radiopaca, riassorbibile.

Conf. 15 gr.

€ 51,70 **€ 39,50** **-24%**

Iva 22%



CALIFORM

Pasta radiopaca per trattamenti intermedi a base di iodoformio e calcio idrossido.

La sua consistenza permette l'applicazione della pasta direttamente nel canale grazie all'utilizzo di particolari tips endodontici monouso.

Conf. 1 siringa da 2,5 g + 20 puntali applicatori monouso

€ 58,40 **€ 46,85** **-20%**

Iva 22%



CREOSOTO M.D.



Gel coadiuvante nel trattamento delle pulpiti.
Per pronto intervento in caso di pulpiti acute e di periodontiti da medicamento o traumatiche.

COMPOSIZIONE:

Eugenolo – Creosoto di faggio
tintura di mirra – guaiazulene
eccipienti q.b.

Conf. flacone 15 gr

Codice 138.0001



Iva 22%

~~€ 49,40~~
€ 38,30 -22%

CRESATINA



Soluzione per trattamenti canalari a base di meta-cresil acetato rettificato.

Conf. 15 gr.

~~€ 63,10~~
€ 48,35 -23%

Codice 138.0006



Iva 22%

MEDICANAL



a base **Idrossido di calcio con solfato di bario**
idrosolubile di
consistenza
cremosa,
è ottimale
per contrastare,
in modo rapido,
le situazioni
infiammatorie.

Conf. Siringa da 2,2 gr.

Codice 411.0005



Iva 04%

~~€ 67,90~~
€ 42,80 -37%

CALCIUM HYDROXIDE

Polvere di idrossido di calcio
radiopaco, per otturazioni canalari provvisorie,
incappucciamenti diretti e indiretti
della polpa e medicazioni canalari.

Conf. Polvere

10 gr. € 8,84

€ 4,42 -50%

Codice 402.0039



Iva 04%

ADSEAL

Cemento canalare a base resinosa
per otturazioni canalari.

Conf. Siringa da 13,5 gr.

Base 9g Resina epossidica, Fosfato di calcio
Catalizzatore 4,5 g Ammine, sottocarbonato di bismuto



~~€ 96,80~~
€ 54,92 -43%

- ECCELLENTE BIOCOMPATIBILITÀ
- FACILE IMPASTO PASTE-PASTE
- PERFETTA SIGILLATURA ERMETICA
- NON MACCHIA I DENTI
- INSOLUBILE NEI FLUIDI TISSUTALI
- BUONA RADIOPACITÀ

Codice 411.0010

ADSEAL PLUS

Cemento canalare a base resinosa

MIGLIORAMENTO ESTETICO SENZA PARI

contiene ossido di zirconio che non provoca scolorimento
dei denti. (Senza bismuto)

ELEVATA BIOCOMPATIBILITÀ E MAGGIORE SICUREZZA

contiene fosfato di calcio

Conf. Siringa da 13,5 gr.



PUNTA EROGATRICE DI
COLORE VERDE PER UN
MIGLIOR CONTROLLO
NELL'APPLICAZIONE



~~€ 96,80~~
€ 54,92 -43%

Codice 411.0063



SICURA-SEAL



Cemento canalare a base resinosa
per otturazioni canalari. Sicuro ed affidabile.

Conf. Doppia Siringa
da 13,5 gr.



Codice 411.0009

Iva 04%

~~€ 112,30~~
€ 67,00 -40%

ROOT CANAL SEALER



Cemento canalare a base di ossido zinco eugenolo, radiopaco, compatibile con i tessuti, batteriostatico.

Materiale per otturazione endodontica,
biocompatibile, batteriostatico radiopaco,
per tutte le tecniche di otturazione definitiva
(tecnica Pressure syringe, spingipasta/
lentulo, condensazione laterale).

Indicato sia per denti decidui
che permanenti.

Conf. 15 gr polvere
+ 7,5 ml liquido
+ accessori

Codice 411.0043

~~€ 60,50~~
€ 49,50 -18%



Iva 04%

ARGOSEAL NEW SILVER FREE



Iva 22%

Cemento sigillante per otturazioni canalari, per chiusure definitive secondo la tecnica di Schilder.

Conf. Polvere 10 gr.
Liquido 6 gr.

+ Accessori € 72,20

€60,05

-17%



Codice 411.0039

N2 ENDO

Cemento canalare a base di ossido di zinco ed eugenolo, radiopaco, per l'otturazione definitiva dei canali di denti vitali e gangrenosi.

Conf. Polvere da 10 gr.
Liquido da 6 gr.

€ 61,42 **€32,70**

-47%

Iva 04%



Codice 411.0012

PULP CANAL SEALER

Cemento per otturazioni canalari. Normale o EWT.



€ 110,81 **€56,70**

-49%

Iva 04%

PRESA LENTA



Conf. Polvere 10,5 gr.
Liquido 4 ml

	NORMAL	EWT
Codice	411.0006	411.EWT6

ENDOMETHASONE N

Cemento endodontico con eugenolo per la sigillatura permanente del canale radicolare.

Radiopaco: facile follow-up a breve e lungo termine.

Dopo la solidificazione, non si riassorbe né si ritrae. Proprietà antisettiche e antinfiammatorie: meno complicazioni post-operatorie.

Conf. Polvere flacone da 42 gr.
+ misurino

Codice 411.0002

€ 137,00 **€85,40**

-38%

Iva 22%



Conf. Polvere flacone da 14 gr.
+ misurino

Codice 411.0003

€ 73,00 **€47,20**

-35%

Sostituisce ENDOMETHASONE C l'unica differenza è il colore avorio, mantenendo intatte le altre caratteristiche.

ROCANAL R2 / R3

LA MAISON DENTAIRE

Iva 04%

Cemento canalare per l'otturazione permanente dei canali, radiopaco, a base di zinco-eugenolo. Indicato per il trattamento di denti vitali.

Conf. Polvere 8 gr.
+ Liquido 5 ml.
1 pipetta

€ 85,75 **€64,90**

-24%



	R 2	R 3
Codice	411.R201	411.R301

STOMIDROS STOMYGEN

Pasta per disinfezione canalare a base di idrossido di calcio.

Conf. 30 fiale da 200 mg.
+ liquido miscelatore.

€ 57,85 **€43,50**

-25%

Codice 402.0023



STOMYLEX STOMYGEN

Pasta per disinfezione canalare a base di ossido di calcio da preparare all'uso.

Conf. 30 fiale monodose
+ liquido miscelatore

€ 77,18 **€60,05**

-22%

Codice 411.0018



AUREOSEAL

Cemento per la riparazione radicolare, costituito da ossidi minerali modificati (M.T.A.) a base di cemento Portland, privo di eugenolo.

Cemento di elezione per numerosi impieghi di difficile risoluzione clinica.

Per la riparazione di perforazioni radicolari, apicectomie, pulpectomie, incappucciamenti pulpari diretti e per il trattamento di apici riassorbibili o beanti.



Conf. 5 flaconcini monouso da 400 mg di polvere cad.,
5 contenitori monouso con dosatore da 0.6 ml di liquido cad.,
1 blocco per impasti

Codice 411.0058 € 148,70

€122,30

-18%

per info e ordini:



E-mail: ordini@elidentgroup.it

NUMERO VERDE 800 060 254



FAX VERDE 800 078 866

EUGENOL

Eugenolo puro.

Conf. Flacone da 20 ml.

€ 20,20

€14,32

Codice 411.0017

Iva 22%

EUSOL

Eugenolo purissimo bidistillato

Liquido catalizzatore bidistillato e purissimo per materiali a base di eugenolo.

Conf. Flacone 50 ml.

€23,10

Codice 411.0004

Conf. Flacone 15 gr

€9,10

Codice 411.0053

OGNA LABORATORI FARMACEUTICI

Iva 22%

AH PLUS

Sigillante canalare a due componenti a base di resina amino-epossidica:

- Capacità sigillante a lungo termine - Eccezionale stabilità dimensionale
- Proprietà auto-adesive - Altamente radiopaco

Otturazioni definitive dei canali radicolari di denti permanenti in combinazione con punte endodontiche.

AH Plus Kit

- 1 Pasta A da 4 ml
- 1 Pasta B da 4 ml
- 1 blocchetto

€ 134,97

€99,90

Codice 411.0007

60620110

AH PLUS JET

AH Plus Jet Starter Kit

- Conf. 1 siringa automisc. da 15 gr cad.
- 20 puntali miscelatori
- 20 terminali intraorali
- 1 blocchetto
- 1 istruzione d'uso

€ 126,27

€100,00

Codice 411.0040

60620115

AH Plus Jet

Ricambi Siringhe

- Conf. 2 siringhe automiscelanti da 15 gr cad.

Codice 411.0041

60620118

€ 187,80

€138,50

PUNTALI MISCELATORI 1:1 AH PLUS JET

Cannule di miscelazione per cemento con beccucci: corretta proporzione della miscela sempre garantita.

- Conf. 40 puntali + 40 beccucci intraorali

€ 54,47

€44,10

Codice 411.0062

60620116

Iva 22%

OGNA LABORATORI FARMACEUTICI

TUBLI-SEAL

Kerr

Sigillante canalare in formulazione pasta/pasta a base di ossido di zinco-eugenolo. Colore chiaro, non si decolora ed è radiopaco.

- Conf. 1 tubetto acceleratore da 3,5gr,
- 1 tubetto base da 10gr,
- 1 cartoncino d'impasto.

€52,60

Codice 411.0050

00340

Iva 04%

BIO-C SEALER

Sigillante endodontico bioceramico.

Cemento non-resinoso con ottime capacità di biocompatibilità, indicato per la sigillatura di canali e per il trattamento di riassorbimenti interni. Rispetto ai sigillanti tradizionali, è facile da utilizzare e non richiede miscelazione, favorendo il corretto posizionamento del prodotto. L'inserimento diretto nel canale radicolare attraverso una siringa dotata di beccucci intracanalari semplifica l'uso e fornisce un grande risparmio di tempo per il professionista. PRONTO ALL'USO.

- DIMENSIONE RIDOTTA DELLE PARTICELLE
- AZIONE BATTERICIDA
- BASSA SOLUBILITA'
- OTTIMA SIGILLATURA
- RILASCIO IONI Ca²⁺

- Conf. 4 siringhe da 0,5 g
- 20 puntali intracanalari

€ 164,80

Codice 411.0064

ANG003823

angelus

Iva 04%

BIO-C REPAIR

Cemento riparativo bioceramico.

Indicato nei casi di perforazione radicolare esterna e riassorbimenti interni, incappucciamento pulpale, otturazione retrograda, pulpotomia, apicificazione e apicogenesi. Presenta tutti i benefici della formulazione bioceramica come induzione della rigenerazione tissutale, azione battericida e inibizione dell'infiltrazione batterica. PRONTO ALL'USO.

- ALTO RILASCIO IONI Ca²⁺
- ELEVATA ALCALINITA' (PH > DI 12) PER UN'AZIONE BATTERICIDA LOCALIZZATA
- NON TOSSICO: PRIVO DI MATERIALI PESANTI

- Conf. 4 siringhe da 0,5 g

€ 154,50

Codice 411.0065

ANG003863

angelus

NOVITA
a catalogo!

€104,20

BIOROOT RCS

Sigillante endodontico bioattivo e biocompatibile,
a base di **silicato tricalcico; radiopaco.** Proprietà antimicrobiche - Proprietà bioattive - Posizionamento semplice e veloce
Otturazione canalare permanente

Conf. **1 Flacone contenente 15 g di polvere,**
35 contenitori monodose

€ 183,00

-23%

€140,50

Codice **411.0044**
9015Y



Otturazione canalare permanente, ma facile da rimuovere dal canale radicolare qualora si rendesse necessario un nuovo trattamento.

Iva 04%

MTA FLOW KIT



Iva 04%

Cemento endodontico a base di MTA (Minerale Triossido Aggregato), concepito per essere miscelato velocemente e facilmente, raggiungendo la consistenza ideale per differenti tipologie di procedure. MTAFlow assume una consistenza morbida grazie alla granulometria ultrafine della polvere e al gel brevettato. La sua formulazione aumenta la resistenza all'erosione, aiutando il composto a rimanere in situ. Inoltre può essere applicato tramite le siringhe e i puntali Ultradent, assicurando un posizionamento preciso per un trattamento efficace.

Il cemento MTA è un materiale bioattivo. L'idrossiapatite (HA) che si forma copre la superficie dell'MTA esposta ai fluidi corporei e le cellule viventi non riconoscono più questo strato di HA come materiale estraneo. Pertanto l'MTA favorisce la guarigione.



progettato per essere miscelato velocemente e facilmente, raggiungendo la consistenza ideale per differenti tipologie di procedure

Conf. **1 - Polvere MTAFlow (2 g)**
1 - Gel MTAFlow (2 ml)
1 - Cucchiaio misuratore
1 - Blocco da impasto
20 - Puntali Micro 20 ga
10 - Siringhe Skini
10 - Tappi Luer Lock

€ 178,50

-27%

€130,65

Codice **411.0056**

3980-1



SIGILLANTE ENDODONTICO BIOCERAMICO A BASE DI MTA
MTA FILLAPEX

Iva 04%

Combina i vantaggi di MTA con quelli di un cemento endodontico.



Il sistema consente un riempimento completo dell'intero canale radicolare, compresi i canali accessori e laterali.

STABILITÀ E RILASCIO DI IONI DI CALCIO
L'MTA, presente nella composizione di MTA Fillapex, è più stabile dell'idrossido di calcio, garantisce un rilascio costante di ioni calcio e stimola la formazione di dentina apicale.

PRIVO DI EUGENOLO
non interferisce con le procedure adesive all'interno del canale radicolare.

CARATTERISTICHE
- Per la sigillatura permanente dei canali radicolari

- Elevata radiopacità - Bassa espansione
- Bassa solubilità a contatto con i fluidi orali
- Eccellente fluidità per un inserimento ottimale nel canale radicolare



RADIOGRAFIA INIZIALE

CONTROLLO RADIOGRAFICO DOPO 17 MESI

■ **MTA FILLAPEX TUBO 30 GR**
Conf. **1 tubo di pasta da 12 gr,**
1 tubo di pasta catalizzante 18 gr,
1 mixing pad

-38%

€ 163,60

€101,80

Codice **411.0059**

ANG00826



■ **MTA FILLAPEX TUBO 12 GR**
Conf. **1 tubo di pasta da 7.2 gr,**
1 tubo di pasta catalizzante 4.8 gr,
1 mixing pad

-32%

€ 96,50

Codice **411.0060**

ANG008288

€65,60



PRO ROOT MTA



Iva 04%

Cemento per riparazioni cliniche radicolari.

Cemento per chirurgia endodontica. ProRoot MTA (minerale Triossido aggregato) è una sostanza in polvere radiopaca, composta da particelle fini idrofile. Indicato per apificazione, per otturazioni retrograde, per riparazioni delle perforazioni radicolari da terapia canalare, per riparazioni del riassorbimento radicolare e per incappucciamento della polpa.

Un materiale per la riparazione radicolare di tipo superiore:

- Materiale altamente idrofilo, indurisce anche in presenza di umidità
- Resistenza ad infiltrazione marginale e riduzione della migrazione batterica
- Normale risposta alla guarigione, senza infiammazione
- Facile manipolazione clinica
- Nuovo colore bianco più simile a quello dei denti
- Biocompatibilità.

€ 198,93

-20%

€159,35

Conf. **4 bustine da 0,5gr cad.**

Codice **411.0008**



Primo cemento canalare pasta-pasta a base di MTA con siringa automiscelante



■ **MTA FILLAPEX / AUTOMIX CON PUNTALE**
Conf. **1 doppia siringa da 4 gr,**
10 tips automix, 1 mixing pad,
1 puntale lungo



-32%

Codice **411.0061**

ANG008270

€ 69,80

€47,50

per info e ordini:



E-mail: ordini@elidentgroup.it

NUMERO VERDE **800 060 254**

da Lunedì a Venerdì dalle 8:30 alle 18:00



FAX VERDE **800 078 866**

24 ORE SU 24

Iva 04%



BIO MTA

Biomateriale per il riempimento e la ricostruzione dei canali radicolari. Contiene idrossiapatite, componente naturale dell'osso, ciò rende il prodotto **completamente riassorbibile**.
- Colore Bianco



PERFETTAMENTE BIOCOMPATIBILE

Conf. 3 dosi da 0,14 gr. + 1 liquido da 1 ml

Codice 411.0046 € 72,40

€46,55 -36%

MAXI PACK 10 DOSI

Conf. 10 dosi da 0,14 gr. + 2 ml. liquido

Codice 411.0048 € 133,00

€83,10 -38%

PRINCIPI ATTIVI: Bio MTA+ polvere: Ossido di calcio, idrossiapatite, ossidi di: silicio, ferro, alluminio, sodio, potassio, bismuto, magnesio, zirconio; Fosfato di calcio. Bio MTA+ liquido: acqua distillata, catalizzatore calcio.



- Riparazione delle perforazioni durante la terapia canalare
- Riparazione di riassorbimenti interni
- Otturazione retrograda
- Incappucciamento della polpa
- Apacificazione

PRINCIPI ATTIVI: Idrossido di calcio e silicio, ferro, alluminio, sodio, potassio, bismuto, ossido di magnesio, fosfato di calcio.

MINI PACK 3 DOSI

Conf. 3 dosi da 0,14 gr. + 1 ml. liquido

Codice 411.0031 € 57,10

€32,28 -43%

MAXI PACK 10 DOSI

Conf. 10 dosi da 0,14 gr. + 2 ml. liquido

Codice 411.0032 € 92,80

€69,56 -25%

ACCESSORI MTA+

STRUMENTI PER MTA+

2 Strumenti

Codice 411.0035 € 95,75

€69,00 -28%



Iva 22%



SIRINGA PER RETROGRADI

Disponibile con pistone da:

0,8 mm 1,2 mm

Codice 411.0036 411.0037

€65,30 -35%



DOSATORE MATRIX MTA+

Codice 411.0033 € 62,80

€36,80



SYNTEX

Materiale per otturazione e sigillatura dei canali radicolari, a base di resina epossidica con componenti inorganici.

- Il ritiro minimo e l'ottima adesione garantiscono la tenuta ermetica dell'otturazione.
- Eccellente biocompatibilità - Consistenza omogenea
- Eccellente contrasto nei raggi X - Tempo di presa ottimale
- Applicazione semplice e veloce

Siringa Automix 1:1 da 10 gr. € 106,50

€68,30 -36%



Comoda pasta bicomponente 1:1 pronta all'uso, in doppia siringa con puntali miscelatori

Codice 402.0031

Iva 04%



Iva 22%

SIRINGA 3 ANELLI

In ottone cromato ad aspirazione manuale.

Codice 102.E001

€ 35,00 **€18,80**



SIRINGA

In ottone cromato ad aspirazione manuale. Inserimento della tubofiala a baionetta.

Codice 102.E002

€ 32,50 **€17,50**



-46%

ELI-DENT ELI-DENT ELI-DENT

Iva 22%

LEVE PER RADICI

Acciaio Inox.

Conf. 1 Pz.

€ 32,80 **€17,90** **-45%**



Bein Fig. 1

Codice 142.EL01

ELI-DENT ELI-DENT ELI-DENT



- Bein Fig. 2
142.EL02
- Bein Fig. 3
142.EL03
- Bein Fig. 4
142.EL04
- Bein Fig. 5
142.EL05
- Bein Fig. 6
142.EL06
- Flohr Fig. 2
142.EL12
- Flohr Fig. 3
142.EL13
- Cryer Fig. 44
142.EL44
- Cryer Fig. 45
142.EL45

PINZE PER ESTRAZIONE

Acciaio Inox. Con profilo ritentivo.

Conf. 1 Pz.



€ 65,80 **€36,40** **-45%**

Fig. 1
Incisivi e Canini sup.

Codice 142.E001



Fig. 4
Incisivi e Canini inf.
142.E004

Fig. 46L
Radici inf.
142.E46L

Fig. 33
Radici inf.
142.E033

Fig. 51A
Radici sup.
142.E51A

Fig. 45
Radici inf.
142.E045

Fig. 145
Radici inf.
142.E145

Fig. 151
Radici sup.
142.E151

Fig. 7
Premol. sup.
142.E007

Fig. 8
Premol. inf.
142.E008

Fig. 13
Premol. inf.
142.E013

Fig. 86C
Molari inf.
142.E86C

Fig. 22
Molari inf.
142.E022

Fig. 18
Molari sup.
142.E018

Fig. 17
Molari sup.
142.E017

Fig. 67A
Giudizio sup.
142.E67A

Fig. 79
Giudizio inf.
142.E079

Iva 22%

ELI-DENT ELI-DENT ELI-DENT

ELI-DENT ELI-DENT ELI-DENT

per info e ordini:

E-mail: ordini@elidengroup.it

NUMERO VERDE 800 060 254 da Lunedì a Venerdì dalle 8:30 alle 18:00

FAX VERDE 800 078 866 24 ORE SU 24



Iva 22%

SPATOLE CEMENTO

Doppie.

Conf. 1 Pz.

€ 11,40
-45%
€ 6,30

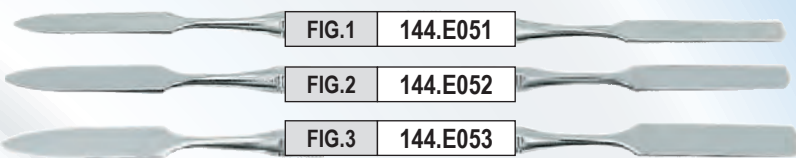

ELI-DENT ELI-DENT

ESCAVATORI

A unghietta.

Conf. 1 Pz.

€ 12,30
-45%
€ 6,80

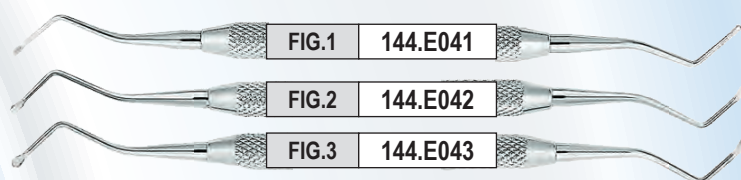

Iva 22%

ELI-DENT ELI-DENT

SONDE

Figura 23-6-16-9.

Conf. 1 Pz.

€ 6,00
€ 3,30

**acquistando 5 pezzi
 a tua scelta
 solo € 3,15 Cad.**

-48%

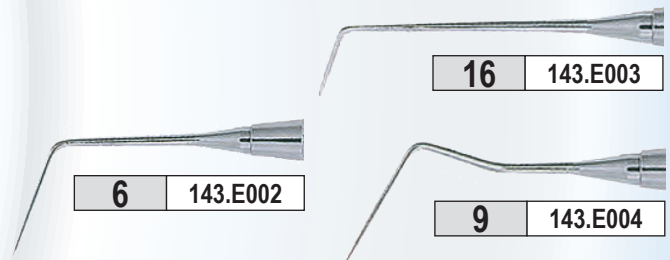
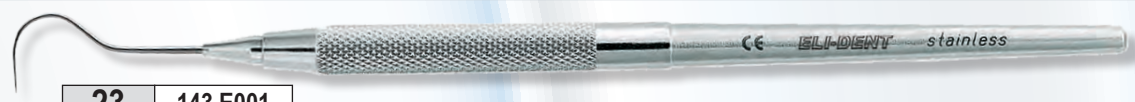

Iva 22%

ELI-DENT ELI-DENT

SPATOLE MEDICAZIONE

Modello Heidemann
 manico tondo anatomico.

Conf. 1 Pz.

€ 10,40
€ 5,50

**acquistando 5 pezzi
 a tua scelta
 solo € 5,35 Cad.**

-49%

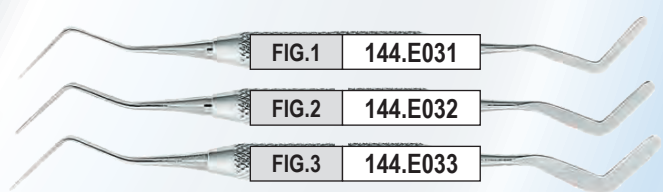

Iva 22%

ELI-DENT ELI-DENT

STRUMENTARIO ELI-DENT ELI-D

ELI-DENT propone una vasta gamma di strumenti odontoiatrici in Acciaio Inox di alta qualità a prezzi vantaggiosi, prodotti con tutte le attenzioni e i requisiti necessari per affiancare i professionisti in ogni situazione di utilizzo, garantendo sicurezza ed affidabilità per il raggiungimento del successo clinico

ELI-DENT



ELI-DENT ELI-DENT ELI-DENT ELI-DENT ELI-DENT ELI-DENT ELI-DENT ELI-DENT ELI-DENT ELI-DENT

OTTURATORI

A pallina.

Conf. 1 Pz.

€ 10,20

€5,65

-45%

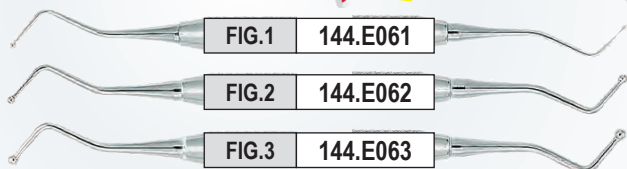

FIG.1 144.E061

FIG.2 144.E062

FIG.3 144.E063

OTTURATORI

Universali cilindrici a punta zigrinata.

Conf. 1 Pz.

€ 10,30

€5,70

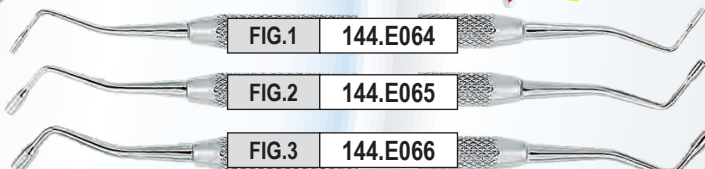

FIG.1 144.E064

FIG.2 144.E065

FIG.3 144.E066

Iva 22%

PINZETTE MEDICAZIONE

Lungh. cm 15. punta zigrinata. Conf. 1 Pz.

€ 10,00

€5,50



più ne acquisti più risparmi!

acquistando 5 pezzi dello stesso codice solo € 5,05 Cad.

-50%

Modello London-College

Codice 143.E021

Modello Meriam

Codice 143.E022

Modello Flagg

Codice 143.E060



Iva 22%

PORTA AGHI CASTROVIEJO

Lunghezza: 14 cm. Morsi in carburo di tungsteno.

Codice 141.E445

€ 212,80

€128,40

-40%



PORTA AGHI

Modello Mayo-Hegar cm 16.

Codice 141.E008

€ 52,40

€27,70

-47%



PORTA AGHI MATHIEU

14 cm, con punte molto sottili. Peso gr 56,3

€ 64,00

€35,10

-46%

Codice 141.E430

Iva 22%

FORBICI PER GENGIVA

Forbicine rette per gengive cm 12.

Conf. 1 Pz.

DRITTA

Codice 141.E001

€ 16,20

-46%

€8,75

CURVE

Codice 141.E002

€ 17,10

-46%

€9,25



FORBICI GENGIVE GOLDMAN-FOX

13 cm, con una punta dentata. Conf. 1 Pz.

DRITTA

Codice 141.E041

€ 32,90

€17,70

-46%

CURVE SPECIAL

Codice 141.E043

€ 37,50

€20,20

CURVE

Codice 141.E042

€ 34,40

€18,50



Iva 22%



PINZETTE EMOSTATICHE

Modello Mosquito.

Conf. 1 Pz.

DRITTA

Codice	L601.E05
--------	----------

€ 24,50

€13,20

-46%



CURVE

Codice	L601.E06
--------	----------

€ 25,40

€13,75

-46%



Iva 22%

ELI-DENT ELI-DENT ELI-DENT

SPREADER

Per condensazione laterale.

Peso gr 21,3.

Conf. 1 Pz.

€ 8,90

€5,25

-41%



Codice	146.E001
--------	----------

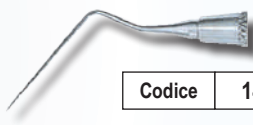

Codice	146.E003
--------	----------

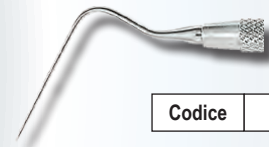

Codice	146.E006
--------	----------

Iva 22%

ELI-DENT ELI-DENT ELI-DENT

SCALER

Per la rimozione del tartaro sopragengivale nei settori posteriori.

Peso gr 21,3.

Conf. 1 Pz.

€ 16,00

€9,10

-43%

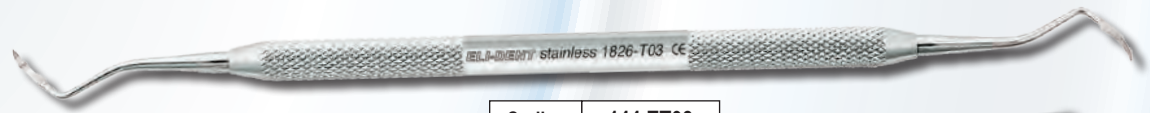

Codice	144.ET03
--------	----------



Codice	144.E204S
--------	-----------



Codice	144.ECK6
--------	----------

Iva 22%

ELI-DENT ELI-DENT ELI-DENT

CURETTE GRACEY



Manico pieno in acciaio inossidabile.

Conf. 1 Pz.

€ 15,20

€8,10

-47%

Fig.1/2

Codice	145.E001
--------	----------

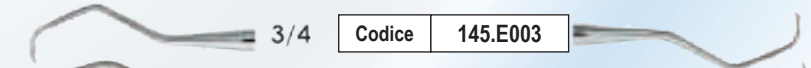

3/4

Codice	145.E003
--------	----------

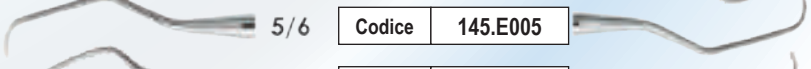

5/6

Codice	145.E005
--------	----------

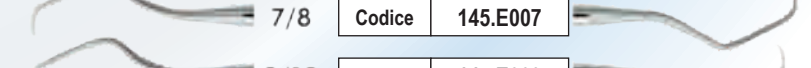

7/8

Codice	145.E007
--------	----------

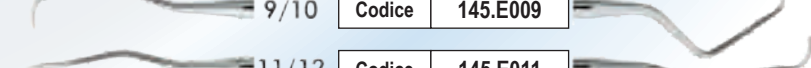

9/10

Codice	145.E009
--------	----------

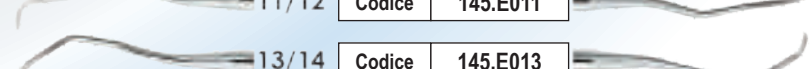

11/12

Codice	145.E011
--------	----------

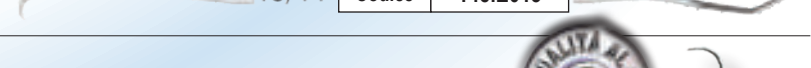

13/14

Codice	145.E013
--------	----------

Le curette di Gracey, come tutta la linea strumentario **ELI-DENT**, sono realizzate con materiali di alta qualità, specifiche per ogni area, consentono la rimozione di piccoli calcoli sotto-gengivali e la finitura delle superfici radicolari.

KIT 7 CURETTE GRACEY

Serie da 7 pz. di curette Gracey

Manico pieno

Assortimento 02 / 04 / 06 / 08 / 10 / 12 / 14

€ 99,90

€53,80

-46%



Codice	145.EKIT
--------	----------

Iva 22%

ELI-DENT ELI-DENT ELI-DENT ELI-DENT ELI-DENT ELI-DENT

Iva 22%

SPECCHIETTI HIGH QUALITY

Piani Alta qualità. € 20,00
 Conf. 12 pz. **€11,40**

n° 4 piani	143.X010
n° 5 piani	143.X011



acquistando 3 pezzi a scelta
 solo **€10,30** Cad. **-49%**

ELI-DENT ELI-DENT ELI-DENT ELI-DENT

Rodiati Alta qualità. € 41,80
 Conf. 12 pz. **€19,30**

n° 5 piani	143.0013
------------	----------



acquistando 2 pezzi
 solo **€18,40** Cad. **-56%**

Ingrandimento

Alta qualità. Concavi. **-42%**
 Conf. 12 pz. € 32,70
€18,85

4 Concavi	143.0026
5 Concavi	143.0025



MANICO PER SPECCHIETTI

Conf. 1 Pz. € 5,70 **€2,85**
 acquistando 5 pezzi
 solo **€2,59** Cad. **-55%**

Codice	143.E018
--------	----------



più ne acquisti più risparmi!

SPECCHIETTI PIANI AL RODIO



Superficie frontale riflettente rodiata.
 Attacco EU
 Conf. 12 pz. € 66,30 **-42%**

€38,30



M4C - SPECCHIETTO #4
 Ø 22 mm (7/8)

Codice	143.HFM4C
--------	-----------

M4C

M5C - SPECCHIETTO #5
 Ø 24 mm (15/16)

Codice	143.HFM5C
--------	-----------

M5C



How the best perform

Iva 22%

Tecnologia Pure Reflect



Superficie dello specchio ultra bianca;
 Importante riduzione di affaticamento per gli occhi;
 Tasso di riflessione vicino al 100%;
 Immagine eccezionalmente chiara e nitida;
 Rendimento di Alta fedeltà per tutta la gamma di colori.

QUANDO VEDERE BENE È UNA PRIORITÀ!

PURE REFLECT



SPECCHIETTI PURE REFLECT

Specchietti dentali con superficie ad alta definizione "pure reflect":
 riflessione maggiore del titanio, del cromo e del rodio.

Conf. 12 Pz. € 53,00 **-24%**
€40,20



Iva 22%

MICRO SPECCHIETTI PURE REFLECT

Piccoli specchietti dentali con superficie ad alta definizione "pure reflect".

Conf. 1 Pz. € 82,20 **-16%**
€69,10



Conf. 1 Pz. € 88,75 **-17%**
€73,55



	n°4 Ø 22 mm	n°5 Ø 24 mm
Codice	143.PR10	143.PR11

MANICO XL PER SPECCHIETTI

Manico "XL" per specchietti, lunghezza superiore con diametro largo,
 aiuta a prevenire la sindrome del Tunnel Carpale.
 Conf. 1 Pz. € 12,10 **-19%**
€9,80



Codice	143.0030
--------	----------



per info e ordini:

E-mail: ordini@elidentgroup.it

NUMERO VERDE 800 060 254
 da Lunedì a Venerdì dalle 8:30 alle 18:00

FAX VERDE 800 078 866
 24 ORE SU 24

STRUMENTI IN ALLUMINIO ANODIZZATO NERO PER COMPOSITO

premier

Facile POSIZIONAMENTO e MODELLAZIONE del composito
in tutte le aree senza attaccare o scolorire

La superficie nera in alluminio anodizzato di questi strumenti elimina il problema dell'appiccicosità dei compositi e non abrade o decolora le ricostruzioni.

- Suggerimento tecnico CMI
- Questo modellatore è utile nello stabilire i contorni anatomici, prima della modellazione

CMI technique



CMI 21B • 1003097

€ 35,80 -27% € 25,82

Codice 144.0106

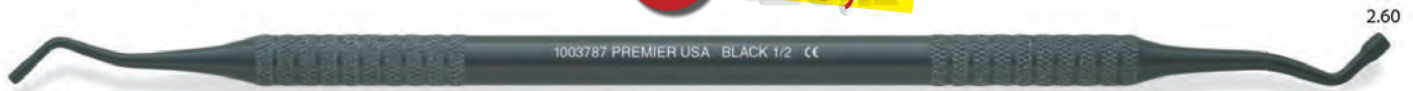

1.55

CMI Black 1/2 • 1003787

Codice 144.0107



CMI Spatula 24 • 1004365

Codice 144.0108

- Questa spatola nasce dall'esigenza clinica di prelevare correttamente il composito dal tubetto. Gli angoli smussi evitano di danneggiare il terminale del tubetto e quindi di includere frammenti di plastica nel composito. La sua ampia area di contatto con il materiale composito permette di compattarlo rendendo meno probabile l'inclusione di bolle.

premier

Strumenti per la manipolazione dei compositi



CMI 1 • 1003894

Codice 144.0109

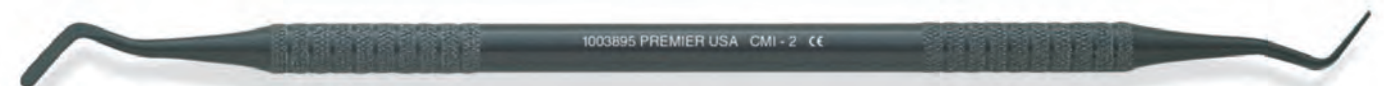

CMI 2 • 1003895

€ 35,80 -27% € 25,82

Codice 144.0110



CMI 3 • 1003896

Codice 144.0111



CMI 4 • 1003897

Codice 144.0112

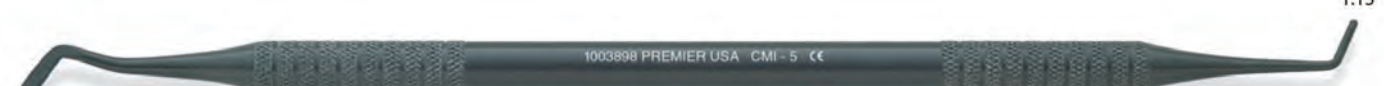

CMI 5 • 1003898

Codice 144.0113

Composite Manipulation Instruments

premier

Inspired solutions
for daily dentistry™

Iva 22%

STRUMENTI IN ALLUMINIO ANODIZZATO NERO PER COMPOSITO



Per una facile e veloce COMPATTAZIONE del composito senza attaccare o scolorire

La superficie nera in alluminio anodizzato di questi strumenti elimina l'appiccicosità dei compositi e non abrada o decolora le ricostruzioni.

Conf. 1 pz.

€ 35,00 -27%
€ 25,82

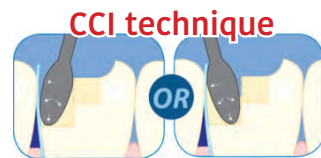

CCI technique

• Suggestivo tecnico CMI

Dopo aver posizionato il composito, inserire la punta dello strumento e applicare una leggera pressione sul dente adiacente per ottenere la compattazione. Fotopolimerizzare facendo attenzione a rimuovere lo strumento prima che sia bloccato dall'indurimento del materiale.

Composite Contact Instruments



Codice 144.0115

Codice 144.0116

Codice 144.0117



Strumenti per la compattazione del composito

Slix™

Strumento per la modellazione dei compositi con proprietà non adesive
UN MODELLO PER OGNI ESIGENZA

Iva 22%

Punte in acciaio inossidabile trattate con un rivestimento rivoluzionario che fornisce **proprietà non adesive** superiori per l'eliminazione virtuale dell'adesività dei compositi per un facile posizionamento, una facile pulitura e una durezza eccezionale. Il rivestimento metallico SLIX è stato ideato espressamente per dispositivi medici.

Approvato per USP Classe VI, soddisfa gli standard medici ISO 10993. Sicuro per autoclave, non si scheggia, sfalda o sbecca.

Maniglia ergonomica con impugnature in silicone di grado medico.

ULTRALEGGERI solo 16 gr

Inspired solutions for daily dentistry™



Slix™

Conf. 1 pz.

Codice 144.5702

IPC 05702

€ 60,06 -34%
€ 39,54



Codice 144.5708

mini IPC 05708

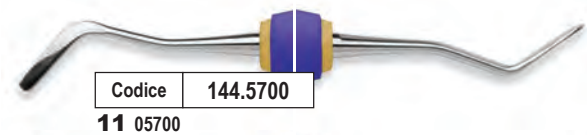

Codice 144.5700

11 05700

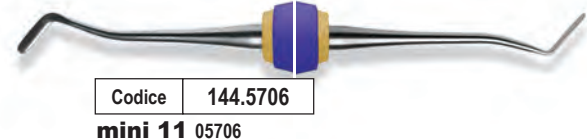

Codice 144.5706

mini 11 05706

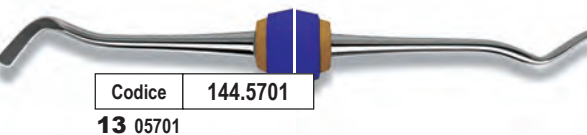

Codice 144.5701

13 05701

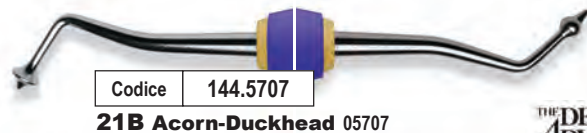

Codice 144.5707

21B Acorn-Duckhead 05707

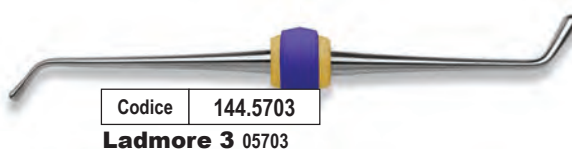

Codice 144.5703

Ladmore 3 05703

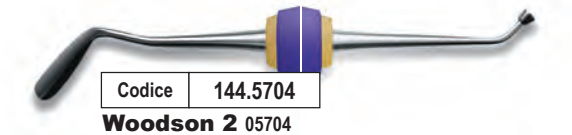

Codice 144.5704

Woodson 2 05704



Codice 144.5705

W3 05705

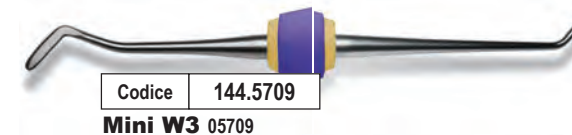

Codice 144.5709

Mini W3 05709

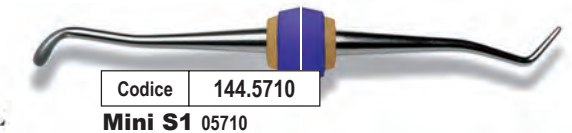

Codice 144.5710

Mini S1 05710



per info e ordini:



E-mail: ordini@elidentgroup.it

NUMERO VERDE 800 060 254

da Lunedì a Venerdì dalle 8:30 alle 18:00



FAX VERDE 800 078 866

24 ORE SU 24

GRUPPO ELI-DENT SHOP

Strumenti per estrazioni

DIRECTA directadental

Luxator®
Design by Dentists®



Molto meno traumatico per dentista e paziente: il metodo preferito per eseguire estrazioni. Minimo danno ai tessuti

Gli strumenti per estrazioni Luxator sono stati pensati e progettati da un odontoiatra svedese per rendere l'estrazione meno traumatica possibile. Questi strumenti sono caratterizzati da un livello di dettaglio e di precisione che solo il professionista è in grado di apprezzare. Grazie alle caratteristiche tecniche ed al design ergonomico gli strumenti Luxator si distinguono fra tutti.

I **periotomi Luxator** sono specificamente studiati per recidere il legamento parodontale e sono dotati di una sottile lama rastremata che comprime l'alveolo, reseca la membrana e rimuove senza traumi l'elemento dentario dalla propria sede. L'intero intervento viene effettuato con minimo danno ai tessuti. Le **leve Luxator Forte** sono dotate di una punta rafforzata, che permette di esercitare maggiore forza mantenendo il senso tattile.

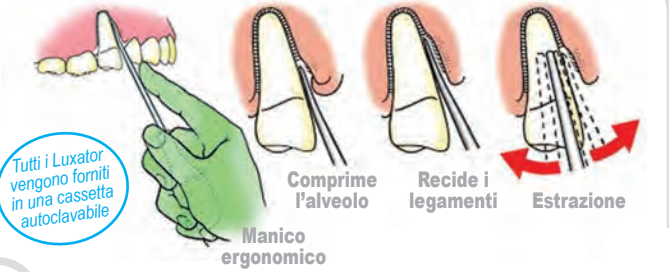

PINZETTA CURVA PER RADICI
ANGLED ROOTPICKER

Per rimuovere radici, residui di radici, frammenti di denti e maneggiare componenti implantari. La forma ergonomica consente l'impiego ovunque.



€ 93,00

-40%

€55,84

Codice 142.0003

Luxator® PERIOTOMO/BISTURI PARODONTALE

L1S

1mm Diritto Standard *Uso: Incisivi Estremamente affilato e delicato.*

€ 144,00

-32%

€97,95

Codice 142.L1S

Luxator® PERIOTOMI

L2S

2mm Diritto Standard *Uso: Apicale e/o interprossimale*

€ 128,00

-29%

€90,60

Codice 142.L2S

L3C

3mm Curvato Standard *Uso: Generale / inizio*

Codice 142.L3C

L3S

3mm Diritto Standard *Uso: Interprossimale*

Codice 142.L3S

L3CA

3mm Contrangolato Standard *Uso: Linguale e/o distale - Molari*

Codice 142.L3CA

L5C

5mm Curvato Standard *Uso: Radici molari grandi - generale*

Codice 142.L5C

L5S

5mm Diritto Standard *Uso: Interprossimale*

Codice 142.L5S

DIRECTA directadental

Luxator® LEVE FORTI

Forti ed ergonomiche

Uno strumento eccellente dalla punta rinforzata che consente lo **scollamento di denti e radici** senza rischio di danneggiare la punta. La sensibilità rimane inalterata. Sostituisce scollatori meno ergonomici.

€ 128,00

-29%

€90,50

F25 Forte

Lama 2.5mm - Diritto Standard
Uso: Scollamento

Codice 142.F25

F32 Forte

Lama 3.25mm - Diritto Standard
Uso: Scollamento

Codice 142.F32

F40 Forte

Lama 4mm - Diritto Standard
Uso: Scollamento

Codice 142.F40

DIRECTA directadental

Luxator® PERIOTOMI DUAL EDGE

Punta innovativa a doppia funzione

Per sondare e lussare. Funzioni integrate di periotomo e lussatore. Inserimento graduale più sicuro, riduce il rischio di scivolamento. Ideale **per denti fratturati in profondità e radici cariate.**

€ 144,00

-32%

€97,95

DE3 Dual Edge

Lama 3/1.5mm - Diritto Standard
Estremamente affilato e delicato. Periotomo e/o bisturi parodontale.

Codice 142.DE3

DE5 Dual Edge

Lama 5/3mm
Diritto Standard
Periotomo e/o bisturi parodontale

Codice 142.DE5

Luxator® P-series

PERIOTOMI LUXATOR P-Series

DIRECTA
directadental

I nuovi **Luxator P-Series** offrono il vantaggio di lavorare con un'impugnatura sottile "a penna" che ne aumenta la tattilità, una caratteristica importante per questi nuovi periotomi più sottili e affilati rispetto agli strumenti Luxator originali. P-series recide i legamenti nella fase iniziale della procedura semplificando notevolmente l'estrazione. Tutte le lame sono larghe 3mm. Autoclavabili 134-137°C per 3 min.

Luxator-P SERIE RICAMBI

Conf. 1 pz. € 128,00

€90,60 **29%**



DIRECTA
directadental

Conf. LUXATOR P-KIT 4 pezzi Assortiti:

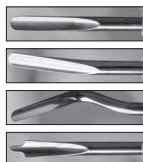

Luxator P1, lama dritta,

Luxator P2, lama curva invertita,

Luxator P3, contrangolo,

Luxator P4, doppia punta

€ 439,00

37%

DIRECTA
directadental

Codice 142.LUXK

506635

€277,81

Luxator-P1

Lama Dritta

Codice 142.LUXP1

506631



Iva 22%

Luxator-P2

Lama Curva invertita

Codice 142.LUXP2

506632



Luxator-P3

Contrangolo

Codice 142.LUXP3

506633



Luxator-P4

Doppia Punta

Codice 142.LUXP4

506634



SINDESMOTOMI

KIT S0296-1

40%

Conf. 11 pezzi + manico

€ 257,50

€154,65

Codice 142.K206

ASA DENTAL

Iva 22%



MANICO RICAMBIO

0296-M

Codice 142.296M

€ 41,40

39% **€25,40**

PUNTE RICAMBIO

N° 0

142.2960

N° 1

142.2961

N° 2

142.2962

N° 3

142.2963

N° 11

142.29611

N° 7

142.2967

N° 6

142.2966

€ 20,80

38%

€12,85

ASA DENTAL

PINZE OSSIVORE

ASA DENTAL

Iva 22%

0103-10 Luer

Codice 142.1310

€ 112,90

39% **€69,10**

0103-30 Blumenthal

Codice 142.1330

0103-31 Blumenthal 45°

Codice 142.1331

PINZA PER OTTAVI

0100-86W
Denti del giudizio inferiori, cm. 17

Codice 142.186W

€ 83,40

39%

€51,10

ASA DENTAL

per info e ordini:



E-mail: ordini@elidentgroup.it

NUMERO VERDE
800 060 254

da Lunedì a Venerdì dalle 8:30 alle 18:00



FAX VERDE
800 078 866

24 ORE SU 24

GRUPPO **ELI-DENT** SHOP

Iva 22%

PINZE PER ESTRAZIONE

Con profilo ritentivo.
Conf. **1 pinza**



€ 65,80
€40,40 -39%

ASA DENTAL

0100-1
Incisivi e Canini Superiori

Codice	142.1001
--------	----------

KIT 8 PINZE ESTRAZIONE

Set S0100. Conf. **8 pinze**
1-17-18-79-67A-51A-13-22

Codice	142.K100
--------	----------

€ 471,40

€288,30

-39%



ASA DENTAL

0100-145 Radici inf.	0100-151 Radici sup.	0100-4 Incisivi e Canini inf.	0100-46L Radici inf.	0100-33 Radici inf.	0100-7 Premol. sup.	0100-8 Premol. inf.
142.1145	142.1151	142.1004	142.1046	142.1033	142.1007	142.1008
0100-18 Molari sup.	0100-17 Molari sup.	0100-67A Giudizio sup.	0100-51A Radici sup.	0100-13 Premol. inf.	0100-22 Molari inf.	0100-79 Giudizio inf.
142.1018	142.1017	142.1067	142.1051	142.1013	142.1022	142.1079

PINZE ESTRAZIONE PER BAMBINI **ASA DENTAL**

Acciaio Inox.
Conf. **1 pz.**



€ 66,00
€40,50 -39%

0112-1
incisivi superiori

Codice	142.1121
--------	----------

ASA DENTAL

0112-2 Prem. sup.	0112-3 Molari Sup.	0112-4 Radici Sup.
142.1122	142.1123	142.1124
0112-5 Incisivi Inf.	0112-6 Molari Inf.	0112-7 Radici inf.
142.1125	142.1126	142.1127

Iva 22%

Loruj's Line



la linea completa di guanti monouso per professionisti del settore medicale con elevati standard di qualità al miglior prezzo

da pagina 78

proteggi le tue mani

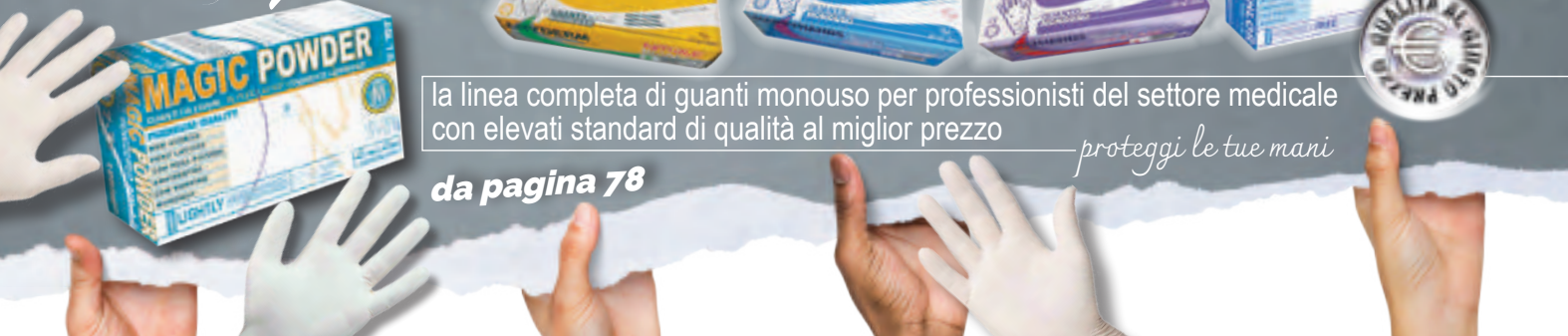

Iva 22%

LEVE PER RADICI ASA DENTAL

Acciaio Inox.
Conf. 1 pz.



0200-1
Codice 142.2001

€ 32,80 -39%
€19,95

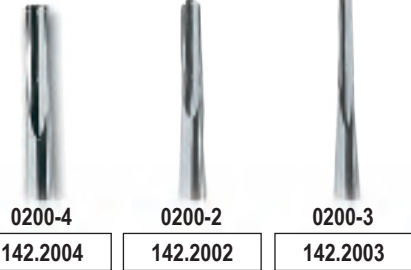

0200-4
142.2004

0200-2
142.2002

0200-3
142.2003

KIT LEVE ESTRAZIONE

Set S0200-6.
Conf. 6 leve
0200-1x/4x 0201-2x/3x
0220-44x/45x

€ 185,60 -39%
€112,60

Codice 142.K200



ASA DENTAL



0201-2
142.2012

0201-3
142.2013

0220-44
142.2204

0220-45
142.2205

LEVE PER RADICI WALTER F. BARRY CROSS-BAR



€ 36,40 -38%
€22,60

0202-321
142.2021

0202-320
142.2020

MARTELLETTO LEVACORONE

Rif. 2305-D
Peso 163,00 gr. Con 3 punte incluse. € 41,50

Codice 149.K100

€ 25,80 -38%



ASA DENTAL

Iva 22%

PUNTE DI RICAMBIO Conf. 1 Pz.

Codice 149.K101
2306

€ 9,00 -38%
€5,55



Codice 149.K102
2307

€ 9,70 -38%
€6,00

Codice 149.K103
2308

€ 8,30 -38%
€5,15

APRICORONE - LEVACORONE

Rif. 2320

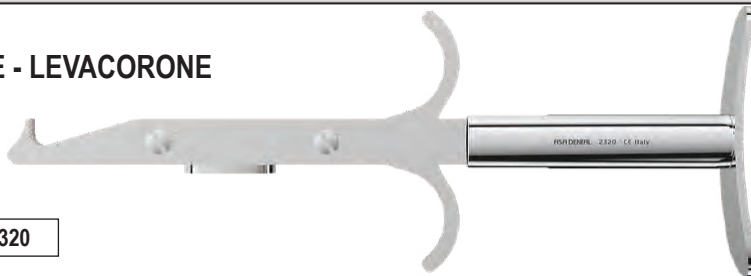

Codice 149.2320

€ 93,30 -38%
€57,90

ASA DENTAL

Iva 22%

ULTRALIGHT MIRROR 0690

Specchietto con luce integrata nel manico.

Consente una perfetta illuminazione del cavo orale. Facilità di accensione e spegnimento. Completamente smontabile e autoclavabile. Nessun tipo di manutenzione delle parti elettriche o meccaniche. Guarnizione interna sterilizzabile posta sulla lampadina evita l'infiltrazione di saliva o liquidi in genere all'interno del manico.
Lunghezza 16 cm. Peso 27 gr.



€ 114,70 -39%
€69,95

Codice 143.0019

ASA DENTAL

Iva 22%

per info e ordini:

E-mail: ordini@elidentgroup.it

NUMERO VERDE 800 060 254 da Lunedì a Venerdì dalle 8:30 alle 18:00

FAX VERDE 800 078 866 24 ORE SU 24

SPATOLE HEIDEMANN

Spatole da medicazione con manico tondo anatomico.

Conf. 1 Pz.

€ 10,40

€ 6,55

Rif. 1102-1 Codice 144.0031

ASA DENTAL

Iva 22%

1102-2 Codice 144.0032

1102-3 Codice 144.0033

più ne acquisti più risparmi!

Per 5 pezzi a scelta solo € 6,40 Cad.

-38%

ASA DENTAL

SONDE

Manico anatomico.

Conf. 1 Pz.

€ 6,00

€ 3,75

0700-23

Codice 143.0001

0700-6

Codice 143.0002

0700-16

Codice 143.0003

0700-9

Codice 143.0004

più ne acquisti più risparmi!

Per 5 pezzi a scelta solo € 3,55 Cad.

-41%



ASA DENTAL

MANICI SPECCHIETTI

S2101 Conf. 1 Pz.

€ 5,70

€ 3,95

Codice 143.0018

ASA DENTAL

Iva 22%



più ne acquisti più risparmi!

acquistando 5 pezzi solo € 3,60 Cad.

-37%

FORBICI PER GENGIVA

Conf. 1 Pz.

Peso gr 26,9

DRITTA 0300-1

Codice 141.0001

€ 16,20

€ 10,65

-34%

Peso gr 19,7

CURVA 0300-2

Codice 141.0002

€ 17,10

€ 10,85

-37%

ASA DENTAL

Iva 22%



PINZETTE DA MEDICAZIONE

Conf. 1 Pz.

€ 10,00

€ 6,20

ASA DENTAL

Iva 22%

cm. 15 Fig. 1 Peso 27,00 gr.

FLAGG 0601-1

Codice 143.0060

-38%

cm. 16 Fig. 3 Peso 22,00 gr.

MERIAM 0601-3

Codice 143.0022

ASA DENTAL



cm. 15 Fig. 2 Peso 25,00 gr.

€ 10,00

€ 6,20

LONDON-COLLEGE 0601-2

Codice 143.0021

Per 5 pezzi solo € 5,95 Cad.

-41%

Con bloccaggio.

Peso 25,00 gr. cm. 14

Conf. 1 Pz.

€ 21,70

€ 13,50

-38%

FIG.1 0602-1

Codice 143.0024

FIG.2 0602-2

Codice 143.0023

Adatta per coni carta e gutta.

ASA DENTAL



ASA DENTAL

MAKE PEOPLE SMILE

NUOVO DESIGN PUNTE PIÙ FINI E PRESA PIÙ SICURA

I porta aghi Asa Dental sia in acciaio sia con le punte con inserti in carburo di tungsteno hanno un nuovo design; più fine e resistente.

Il profilo piramidale garantisce una presa ferma e sicura dell'ago. Questa nuova punta Asa Dental resistente e più fine, riduce il rischio di rotazione dell'ago al momento della sutura.

Le nuove punte più sottili permettono una facilità d'uso dello strumento e una migliore visibilità anche nelle zone difficilmente raggiungibili.

Ridisegnate e riprogettate anche le chiusure; che rendono più sicura la presa dell'ago e un rilascio più delicato.

*VEDI
L'OFFERTA
a pagina 68*

Asa Dental S.p.A.

Via Valenzana di Sopra, 60 Bozzano - 55054 Massarosa (Lu) - ITALY
asadental@asadental.it - www.asadental.com



App Store



Google Play

PINZETTA CHIRURGICA ADSON

0621-1 Conf. 1 Pz.

ASA DENTAL

Iva 22%



€ 18,00

-39%

€11,05

Codice 141.0005

PINZETTE PER CARTA ARTICOLAZIONE

Conf. 1 Pz.

€ 22,10

€13,55

-39%

DRITTA 0670

Codice 213.0005



ASA DENTAL

CURVA 0671

Codice 213.0012



PINZETTE EMOSTATICHE

Conf. 1 Pz.

cm. 12 Halstead-Mosquito

DRITTA 0500-1

Codice L601.005

€ 24,50

€15,00

-39%

ASA DENTAL



CURVA 0500-2

Codice L601.006

€ 25,40

€15,60

PINZETTE EMOSTATICHE

0520-2
Modello Crile,
cm. 14 curva.

ASA DENTAL

Iva 22%



€ 26,20

-38%

€16,20

Codice 141.0020

PORTA AGHI CASTROVIEJO TC

0445-14TC

Porta aghi con inserti al carburo di tungsteno
cm. 14 Castroviejo TC (retto)

ASA DENTAL

Iva 22%

nuovo design
punte più fini
presa più sicura



€ 235,00

-39%

€142,75

ASA DENTAL

Peso 20,00 gr.

Codice 141.0009

PORTA AGHI

0420-16

Modello Mayo-Hegar cm. 16

€ 52,40

-39%

€32,10

Iva 22%



Codice 141.0008

ASA DENTAL

SCOLLAPERIOSTEO

ASA DENTAL

Iva 22%

-38%

MV1851-PR3 Prichard fig. PR3 manico vuoto

€ 32,80

€20,30

PRICHARD-3

Codice 141.0006

MV1850-M9 molt fig. M9 manico vuoto

€ 31,50

€19,50

MOLT MV

Codice 141.0007

1857-1 Per parodontologia williger cm.16

€ 23,40

€14,40

WILLIGER

Codice 141.0017

DIVARICATORE 2616-1

Mod. Farabeuf

ASA DENTAL

Iva 22%

€ 19,70

€12,35

Codice 141.0023

DIVARICATORE 2602-1

2602-1

-37%

€ 17,30

€10,85

Codice 141.0013

OTTURATORI

Punta a pallina.

Conf. 1 Pz.

-38%

ASA DENTAL

Iva 22%

€ 10,20

€6,30



1200-1	
Codice	144.0061
1200-2	
Codice	144.0062
1200-3	
Codice	144.0063

OTTURATORI

Universali cilindrici a punta zigrinata.

Conf. 1 Pz.

-38%

ASA DENTAL

Iva 22%

€ 10,30

€6,35



1202-1	
Codice	144.0064
1202-2	
Codice	144.0065
1202-3	
Codice	144.0066

ESCAVATORI

A unghietta.

Conf. 1 Pz.

-37%

ASA DENTAL

Iva 22%

€ 12,30

€7,70



Fig. 1 1700-1	
Codice	144.0041
Fig. 2 1700-2	
Codice	144.0042
Fig. 3 1700-3	
Codice	144.0043

HOLLENBACK

Strumenti per modellare e rifinire. Manico vuoto.

Conf. 1 Pz.

-36%

ASA DENTAL

Iva 22%

€ 18,30

€11,65



FIG. 1/2 MV1500-02	
Codice	144.0056
MV1500-3	
Codice	144.0057
MV1500-3S	
Codice	144.0058

SONDE PARADONTALI MILLIMETRICHE

Conf. 1 Pz.

0703L-4

Codice 143.0006

ASA DENTAL

Iva 22%

€ 11,40

€7,10

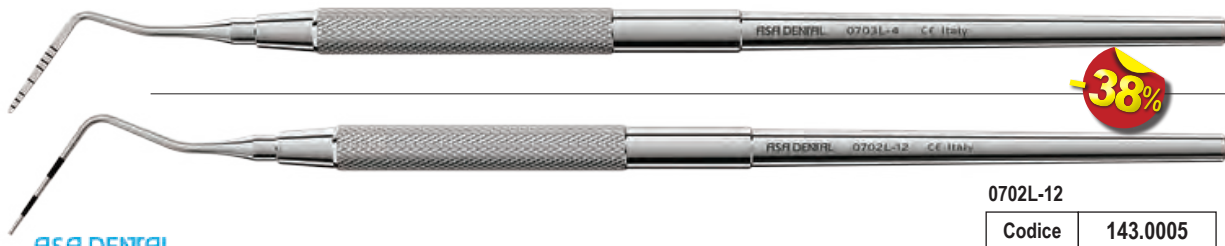

0702L-12

Codice 143.0005

€ 14,90

€9,30

CUCCHIAI ALVEOLARI

Conf. 1 Pz.

-39%

ASA DENTAL

Iva 22%

€ 16,30

€9,95



2000-1	
Codice	141.0010
2000-2	
Codice	141.0011
2000-3	
Codice	141.0012

per info e ordini:



E-mail: ordini@elidentgroup.it

NUMERO VERDE
800 060 254

da Lunedì a Venerdì dalle 8:30 alle 18:00



FAX VERDE
800 078 866

24 ORE SU 24

SPATOLE DA CEMENTO

Conf. 1 Pz.

FIG. 1

-36%

ASA DENTAL

Iva 22%

0903-1

Codice	144.0051
--------	----------

€ 11,40

€7,30

FIG. 2

0903-2

Codice	144.0052
--------	----------

FIG. 3

0903-3

Codice	144.0053
--------	----------

SCALERS

Conf. 1 Pz.

€ 23,50

€14,40 **-39%**

ASA DENTAL

Iva 22%

MV1904-H6

Codice	144.0090
--------	----------

MV1904-H5

Codice	144.0091
--------	----------

MV1902-2

Codice	144.0092
--------	----------

SCALERS

Strumento levatartaro universale.

€ 17,80

€11,00 **-38%**

1900-M23

Codice	144.0093
--------	----------

ASA DENTAL

INIETTORE DI OSSO

Diametro 2,5 mm, Peso gr 45

ASA DENTAL

Iva 22%



€ 97,30

€59,85 **-38%**

0490-1

Codice	141.0014
--------	----------

MORTAIO INOX PER OSSO

RIF. 1030-4

Diametro esterno 3,95 cm
- interno 3,60 cm
Altezza 3 cm, Peso gr 270

ASA DENTAL

Iva 22%

€ 22,70

€14,50 **-36%**

Codice	141.0026
--------	----------



PIETRA ARKANSAS

1890-437

ASA DENTAL

Iva 22%

-39%

€ 31,30

€19,15

Codice	145.0999
--------	----------



CODE RINGS

Anelli codificatori strumenti.

€ 7,68

€5,74 **-25%**

Conf. 50 pz.

Codice	149. __01
--------	-----------

BI	VE	AZ	RO	GI
----	----	----	----	----



Iva 22%

CURETTE GRACEY

Strumenti parodontologia manico vuoto.

Asa Light MV.

ASA DENTAL

Iva 22%

€ 22,80 -38%

Conf. 1 pz. €13,95

	Codice
1/2	145.0008
3/4	145.0007
5/6	145.0006
7/8	145.0005
9/10	145.0004
11/12	145.0003
13/14	145.0002



ASA DENTAL

1/2 3/4 5/6 7/8 9/10 11/12 13/14



KIT CURETTES GRACEY SMV1807

ASA DENTAL

Curette Gracey serie da 7 pezzi
1 x misura Asa Light



-39%

€ 138,20

€83,95

Codice	145.K100
--------	----------

CURETTE GRACEY MAGIC COLOR

ASA DENTAL

Iva 22%

Parti lavoranti in acciaio estremamente resistenti all'usura e alla corrosione. Impugnatura ergonomica e ben bilanciata, rivestita in **materiale plastico antisivolo con codifica cromatica** per consentire una rapida identificazione dello strumento.

Autoclavabile fino a 140°C.

Conf. 1 pz. € 28,80

-39%

€17,05



	Codice
1/2	145.MC01
3/4	145.MC03
5/6	145.MC05
7/8	145.MC07
9/10	145.MC09
11/12	145.MC11
13/14	145.MC13

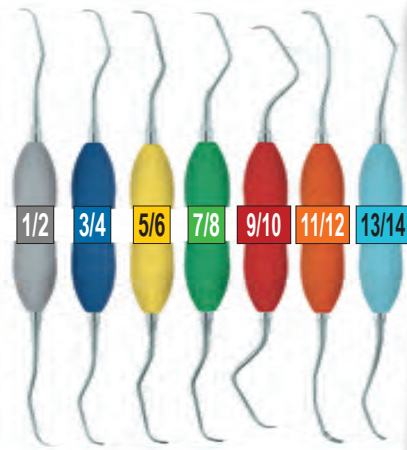

ASA DENTAL

KIT CURETTES MAGIC COLOR SMC1807

ASA DENTAL

Curette Gracey serie da 7 pezzi
1 x misura



-39%

€ 185,00

Codice	145.MCKT
--------	----------

ASA DENTAL

€113,20

IMPLANT DEPLAQUERS UNIVERSAL

Kerr

Curette per impianti prive di metallo in plastica rinforzata

con fibra di carbonio, non graffiano le superfici metalliche; autoclavabili. Indicate per la rimozione delicata ed efficace dei depositi presenti sulle superfici degli impianti.

Conf. 5 pz.

Codice	143.0007
--------	----------

1350

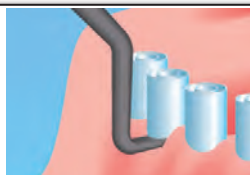

€113,30

Super Offerta

Kerr

Iva 22%

TRAY ALLUMINIO COLORATI

ASA DENTAL

Misura standard.
284 x 183 x 17 mm.

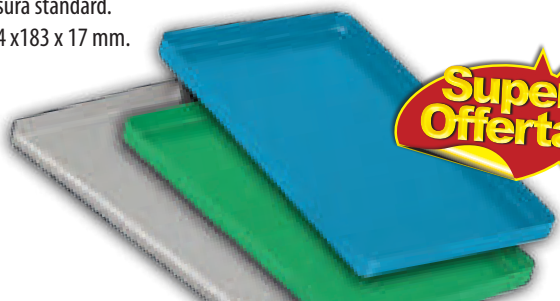

Super Offerta

€9,30

ARGENTO	VERDE	AZZURRO
147.0001	147.0002	147.0005

COPERCHIO

€ 12,80

€7,90

Codice	147.0013
--------	----------

RASTRELLIERA

€ 8,30

€5,25

Codice	147.0006
--------	----------



-37%

ASA DENTAL

Iva 22%

per info e ordini:



E-mail: ordini@elidentgroup.it

NUMERO VERDE 800 060 254 da Lunedì a Venerdì dalle 8:30 alle 18:00



FAX VERDE 800 078 866 24 ORE SU 24

GRUPPO ELI-DENT SHOP

CASSETTA PER STERILIZZAZIONE

In plastica con 3 supporti in silicone antisdrucciolo, completamente autoclavabile. In dotazione 3 supporti di ricambio bianchi in silicone, autoclavabili.

Misure
18,8x9h 2,4 cm

€ 26,00 -29%

€18,50



Iva 22%

Codice 147.0014

CASSETTA PORTASTRUMENTI

In acciaio inox.

Standard 250 x 180 x 22 mm per **20 strumenti**

Super Offerta

€73,20



Iva 22%

Codice 147.0011

20 STRUMENTI

CASSETTA PORTA 5 STRUMENTI

NICHROMINOX

Acciaio Inox e Silicone azzurro. Resistenti a tutti i tipi di disinfezione, pulizia e sterilizzazione.

€ 44,33

-26%

€33,00



Iva 22%

per 5 Strumenti 147.0015

182063

X 5 STRUMENTI
Misure
18 x 6 x 2,5 cm

CASSETTA PORTA SPECCHI FOTOGRAFICI

Acciaio inossidabile e silicone - Autoclavabili 134 ° C

Il silicone protegge lo specchio durante il processo di sterilizzazione, impedendone la rottura.

Adatto per specchi Laterale C o S oppure Linguale P o G

Misure
16,4 x 7 x 1,3 cm



€ 38,00

-26%

€28,30

Iva 22%

Codice 147.0017

182747

NICHROMINOX

PORTA STRUMENTI EASY CLIP 5

NICHROMINOX

Acciaio Inox e Silicone azzurro. Resistenti a tutti i tipi di disinfezione, pulizia e sterilizzazione.

€ 35,50

-25%

€26,45

X 5 STRUMENTI
Misure
18 x 8,5 x 2,5 cm



Iva 22%

per 5 Strumenti 147.0016

182900

Hu-Friedy

DAL 1908 LEADER MONDIALE NELLA PRODUZIONE DI STRUMENTI DENTALI

Hu-Friedy

How the best perform

How the best perform

PINZETTE PER MEDICAZIONE

COLLEGE DP 2

Codice 143.0031

€24,98

DP 18

Codice 143.0033

€26,40

LOCKING DP 18L

Codice 143.0032

€36,18

PINZETTE CHIRURGICHE

ADSON PLAIN

TP 41 - 12 cm

Codice 141.0031

€32,75

ADSON 1X2

TP 42 - 12 cm

Codice 141.0030

Super Offerta

Hu-Friedy

How the best perform

Hu-Friedy
How the best perform

DAL 1908 LEADER MONDIALE NELLA PRODUZIONE DI STRUMENTI DENTALI

Hu-Friedy
How the best perform



#6 SATIN STEEL DOUBLE END

#6

Manico attacco doppio # 6 Acciaio satinato

CURETTE GRACEY

€ 55,00

€36,18

-34%



SG 1/2
con Manico # 6

Codice	145.0030
--------	----------



SG 9/10
con Manico # 6

Codice	145.0037
--------	----------



SG 3/4
con Manico # 6

Codice	145.0034
--------	----------



SG 11/12
con Manico # 6

Codice	145.0031
--------	----------



SG 5/6
con Manico # 6

Codice	145.0035
--------	----------



SG 13/14
con Manico # 6

Codice	145.0032
--------	----------



SG 7/8
con Manico # 6

Codice	145.0036
--------	----------



SG 15/16
con Manico # 6

Codice	145.0033
--------	----------



TAGLIASMALTO

MARGIN TRIMMERS

MT 26 Distale
con Manico # 6

Codice	144.0015
--------	----------



MT 29 Mesiale
con Manico # 6

Codice	144.0014
--------	----------



MT 27 Mesiale
con Manico # 6

Codice	144.0012
--------	----------

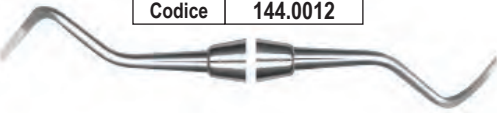

€ 50,00

€31,06

-38%

MT 28 Distale
con Manico # 6

Codice	144.0013
--------	----------

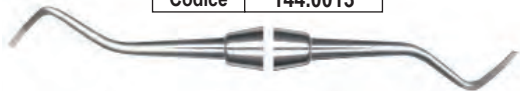

STRUMENTI PER COMPOSITO

Condensatore universale ed applicatore per definizione e contouring.

Spatola e Plugger Goldstein Flexi-Thin
TNCIGFT2 con Manico # 6

Codice	144.0008
--------	----------



€ 55,20

€37,04

-33%



per info e ordini:

E-mail: ordini@elidentgroup.it

NUMERO VERDE
800 060 254
da Lunedì a Venerdì dalle 8:30 alle 18:00

FAX VERDE
800 078 866
24 ORE SU 24

Iva 22%

Hu-Friedy

DAL 1908 LEADER MONDIALE NELLA PRODUZIONE DI STRUMENTI DENTALI

Hu-Friedy

How the best perform

How the best perform

FORBICINE CHIRURGICHE

€ 48,20

€37,70

-22%

**Iris S 17 - 11,5 cm
FORBICINE DRITTE**

Codice 141.0029

**Iris S 18 - 11,5 cm
FORBICINE CURVE**

Codice 141.0028

SONDE PER DIAGNOSTICA

con Manico # 30 Round

€ 21,15

€14,25

-33%

Hu-Friedy
How the best perform

EXS 6A - 11 mm

Codice 143.0044

EXS 6L - 9 mm

Codice 143.0045

EXS 9 - 11 mm

Codice 143.0046

EXS 23 Bastone del Pastore - 9 mm

Codice 143.0043

Manico attacco singolo # 30 Round

#30 ROUND SINGLE END

#30

SONDE PARADONTALI

€ 35,80

€24,95

-30%

Hu-Friedy
How the best perform

PCP 10

con Manico # 30 Round

Codice 143.0047

PCP 11

con Manico # 30 Round

Codice 143.0048

PCP unc 15

con Manico # 30 Round

Codice 143.0050

€ 29,60

€19,80

-33%

PQW

con Manico # 30 Round

Codice 143.0049

Hu-Friedy
How the best perform

DAL 1908 LEADER MONDIALE NELLA PRODUZIONE DI STRUMENTI DENTALI

Hu-Friedy
How the best perform



#9 EVEREDGE DOUBLE END

Manico attacco doppio # 9 Acciaio satinato

#9

STRUMENTI PARADONTALI

SCALER



HYGIENIST SCALER
Scaler Jaquettes SH 6/7
con Manico # 6

Codice 144.0009

€ 55,00 **-34%** €36,18



SICKLE SCALER S204S
con Manico # 9

Codice 144.0010

-31% €43,50



SICKLE SCALER
Scaler Universale S204SD
con Manico # 9

Codice 144.0011

€ 62,80 **-31%** €43,50

CURETTE



COLUMBIA UNIVERSITY
CURETTE per anteriori
SC2R/2L con Manico # 6

Codice 145.0028

-34% €36,18



COLUMBIA UNIVERSITY
CURETTE per posteriori
SC4R/4L con Manico # 6

Codice 145.0029

€ 55,00 **-34%** €36,18



COLUMBIA UNIVERSITY
CURETTE
SC13/14 con Manico # 9

Codice 145.0027

€ 62,80 **-36%** €39,90

SCOLLAPERIOSTEI

Manico
attacco doppio
522 Esagonale

#522



Hu-Friedy
How the best perform



PPR 3 con Manico # 522

Codice 141.0033

€ 99,85 **-20%** €80,00



P9 con Manico # 522

Codice 141.0032

€ 84,25 **-28%** €60,40

Hu-Friedy

per info
e ordini:

E-mail:
ordini@elidentgroup.it

NUMERO VERDE
800 060 254
da Lunedì a Venerdì dalle 8:30 alle 18:00

FAX VERDE
800 078 866
24 ORE SU 24

PremierAir™ SCALERS AND CURETTES

strumenti igienici e diagnostici
eccezionalmente leggeri
solo **15 grammi!**



premier Inspired solutions
for daily dentistry™

Questi innovativi strumenti combinano **impugnature ergonomiche, confortevoli e bilanciate** con **puntali di precisione** realizzati in acciaio inossidabile 440A e tecnologia SmartSharp™ per mantenere i **bordi affilati e ben definiti**.

Dotati di una **presa antiscivolo** che richiede meno pressione per mantenere il controllo, ciò significa meno affaticamento della mano! Gli strumenti PremierAir sono realizzati secondo i più alti standard, per garantire una lunga durata, da maestri artigiani negli Stati Uniti.

Conf. 1 PEZZO

**Super
Offerta**

€33,45



**ULTRALEGGGERI
solo 15 gr**

**ULTRALEGGGERI
solo 15 gr**

premier

Iva
22%

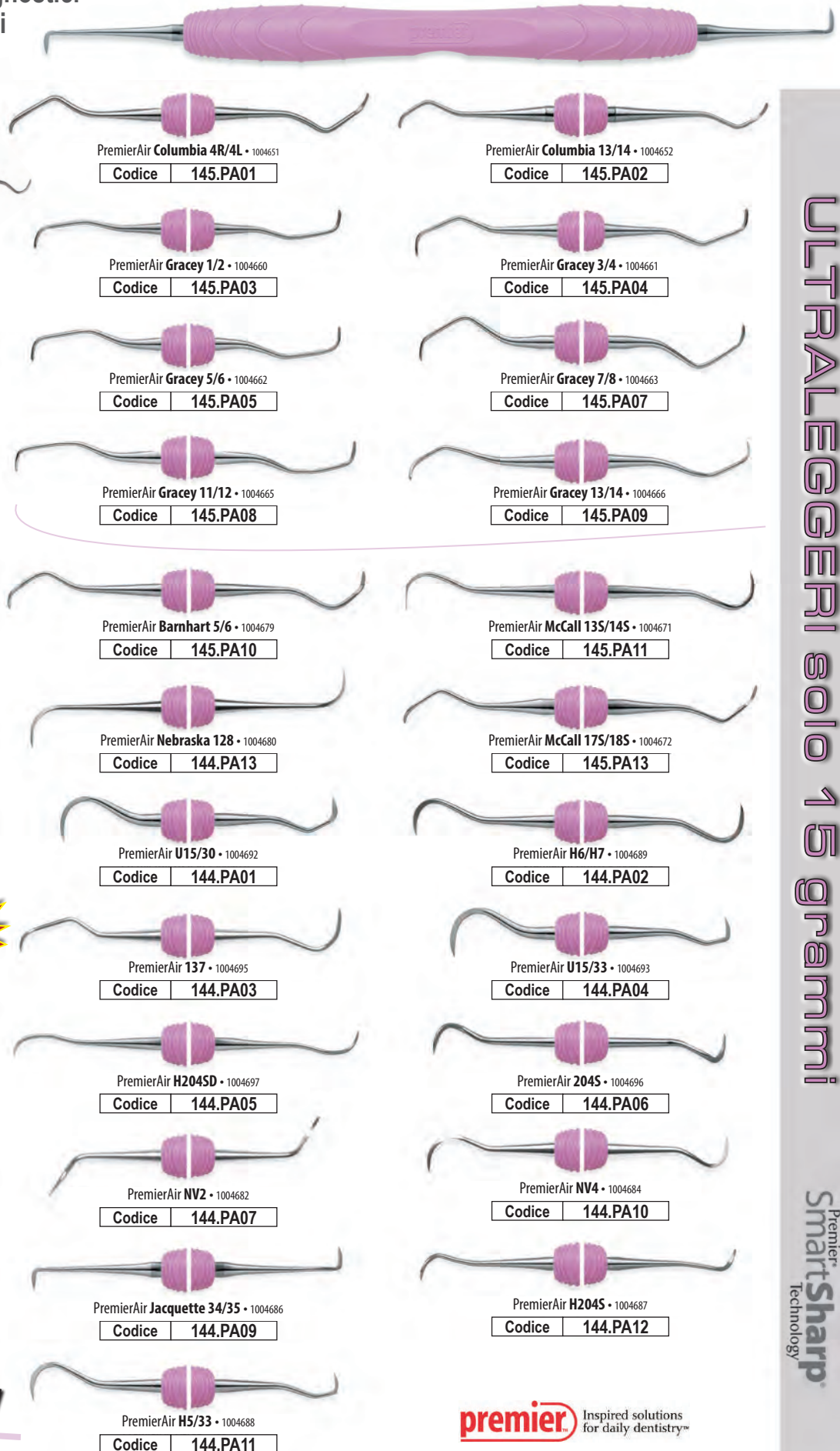

ULTRALEGGGERI solo 15 grammi!

Premier
SmartSharp
Technology

premier Inspired solutions
for daily dentistry™

ELI-DENT®

**Pensa
al Nostro Futuro
Pensa
Riciclabile!**

ELI-DENT PENSA AL FUTURO E BASA LA PROPRIA FILOSOFIA AZIENDALE SU ECOSOSTENIBILITÀ ED ECONOMIA CIRCOLARE

Operiamo giornalmente nell'intento di **ridurre al minimo l'impatto ambientale** prediligendo materiali riciclati od ottenuti da fonti rinnovabili: la carta utilizzata negli uffici aziendali, negli imballaggi, nel packaging dei prodotti non è carta in fibra vergine, bensì carta proveniente da riciclo; massima attenzione viene posta a farsi che il volume occupato in sede di trasporto sia ottimizzato al massimo, **minimizzando la CO² immessa in atmosfera**.

Quando possibile preferiamo proporre articoli realizzati in **materie prime ecosostenibili o plastiche di seconda generazione**. Naturalmente i rifiuti aziendali sono categorizzati in base alla normativa per la gestione della raccolta differenziata.

Con il recente trasferimento nella nuova sede di Borgo San Lorenzo l'azienda ha potuto sviluppare il progetto di revamping dell'impianto di illuminazione con tecnologia led, allo scopo di ottenere, oltre che un'efficienza luminosa, un **risparmio energetico e una tutela dell'ambiente**; in più, in ottica di miglioramento, abbiamo avviato un percorso di approvvigionamento da **fonti rinnovabili** con l'installazione di **pannelli fotovoltaici** e in un lasso di massimo tre anni desideriamo raggiungere l'autonomia energetica, sempre con l'ausilio di impianti fotovoltaici.



Riciclamo il presente per salvare il futuro.



BioGreen

HAPPYHANDS LIGHTLY POWDERED

Guanto medicale di puro lattice naturale, con poca polvere, monouso da esame non sterile, anallergici, ambidestri.

Conf. 100 pezzi
leggermente talcati con amido di mais.

€ 8,20 **€4,70**

più ne acquisti più risparmi!
Acquistando 10 confezioni della stessa misura

solo € 3,85 a Conf.

ed in SCONTO MERCE
1 CAMICE in SMS 45 gr
monouso - colore azzurro

-53%

AQL 1.5

TAGLIA	XSMALL	SMALL	MEDIUM	LARGE
Codice	901.111X	901.111S	901.111M	901.111L



LATTICE
poca polvere

GUANTI
MONOUSO
L'Orly's Line



Iva 22%

L'Orly's Line

HAPPYHANDS POWDER FREE

Guanto medicale di puro lattice naturale, senza polvere, monouso da esame non sterile, anallergici, ambidestri.

Conf. 100 pezzi
SENZA POLVERE

€ 8,70 **€5,70**

più ne acquisti più risparmi!
Acquistando 10 confezioni della stessa misura

solo € 4,55 a Conf.

ed in SCONTO MERCE
1 CAMICE STERILE in TNT 20 gr
monouso - colore azzurro

-48%

AQL 1.5

TAGLIA	XSMALL	SMALL	MEDIUM	LARGE
Codice	901.222X	901.222S	901.222M	901.222L



LATTICE
senza polvere

GUANTI
MONOUSO
L'Orly's Line



Iva 22%

L'Orly's Line

GUANTI IN NITRILE MONOUSO COLORE BIANCO

Guanto in nitrile colore bianco, forma anatomica, dita testurizzate, con polsino elastico rinforzato anti-arrotolamento. Offre protezione da agenti biologici. Adatto per uso ospedaliero e ambulatoriale. Presa sicura e massimo comfort grazie ad elevata biocompatibilità ed alta ergonomia permette un uso prolungato senza affaticamento.

AQL 1.5

Conf. 100 pezzi

€ 14,00 **€6,00**

più ne acquisti più risparmi!
Acquistando 10 confezioni della stessa misura

solo € 4,75 a Conf.

ed in SCONTO MERCE
1 CAMICE STERILE in SMS 45 gr
monouso - colore azzurro

-66%

Qualità Premium . Senza Polvere . Non Sterili . Ambidestri . Anallergici

TAGLIA	SMALL	MEDIUM	LARGE	XLARGE
Codice	901.444S	901.444M	901.444L	901.444XL



ANYDERM
NITRILE
Bianco

GUANTI
MONOUSO
L'Orly's Line



Iva 22%

L'Orly's Line

QUALITÀ SUPERIORE

MAGIC POWDER LIGHTLY POWDERED

Guanto medicale da esame monouso in puro lattice di gomma naturale **lubrificato internamente con amido di mais bio-assorbibile**.
Colore naturale, ambidestro con polsino.



LATTICE poca polvere

GUANTI MONOUSO
Lory's Line



Iva 22%

Conf. 100 pezzi

€ 9,95 **€5,30**

più ne acquisti più risparmi!

Acquistando 10 conf. della stessa misura solo € 4,15 a Conf.

ed IN SCONTO MERCE 1 CAMICE PROTETTIVO in PP + PE POLIPROPILENE LAMINATO 50gr monouso - colore bianco - taglia unica



AQL 1.5

TAGLIA	XSMALL	SMALL	MEDIUM	LARGE
Codice	901.999X	901.999S	901.999M	901.999L

Lory's Line

QUALITÀ SUPERIORE

MAGIC CHLOR POWDER FREE

Guanti medicali in lattice **senza polvere**, clorinati. Spessore palmo 0,15 con polsino salvastrappo. Superficie esterna micro-ruvida. **Proteine contenute < 50 µg/g**.



LATTICE senza polvere

GUANTI MONOUSO
Lory's Line



Iva 22%

Conf. 100 pezzi

€ 10,50 **€6,20**

più ne acquisti più risparmi!

Acquistando 10 conf. della stessa misura solo € 4,85 a Conf.

ed IN SCONTO MERCE 1 CAMICE PROTETTIVO in PP + PE POLIPROPILENE LAMINATO 50gr monouso - colore bianco - taglia unica



AQL 1.5

TAGLIA	XSMALL	SMALL	MEDIUM	LARGE
Codice	901.000X	901.000S	901.000M	901.000L

Lory's Line

GUANTI IN NITRILE MONOUSO COLORE BLU MISURA MEDIA

Senza Polvere . Non Sterili . Ambidestri
Nitrile di alta qualità, non contengono lattice. Resistenti e comodi da indossare, adatti a tutti gli utilizzi. LUNGHEZZA CIRCA 220 mm



NITRILE colore Blu

Senza Polvere

Iva 22%

Conf. 100 pezzi

€ 14,00 **€7,90**

più ne acquisti più risparmi!

Per 10 Confezioni solo € 7,10 a Conf.

TAGLIA	MEDIUM
Codice	901.333M

STM D3577, ASTM D3578, ASTM D6319, ASTM D5712, ASTM D6124, EN 455 - (part 1,2,3 & 4)

DISPENSER PER GUANTI

Dispenser per guanti in plastica, appendibile.

Misure 28X10X6,5 € 23,50 **€17,92**



Codice 909.0028



per info e ordini:



E-mail: ordini@elidentgroup.it

NUMERO VERDE 800 060 254

da Lunedì a Venerdì dalle 8:30 alle 18:00



FAX VERDE 800 078 866

24 ORE SU 24

GUANTI MULTIPRO ALOE VERA COLORE VERDE

Guanto medicale monouso da esame non sterile, a base di lattice naturale sottoposto a processo di clorinazione e successivo lavaggio, quindi a **ridottissimo contenuto proteico** (< 50 µg/g), **senza polvere lubrificante contenente all'interno aloe vera**. Ambidestro con bordino, a finitura interna opaca ed esterna microruvida, sottoposto a processo di alogenazione e successivo trattamento interno con gel di aloe vera "Active Aloe™" che idrata ed ammorbidisce la pelle.

Conf. **100 pezzi**

€ 12,25

€ 8,45

più ne acquisti più risparmi!

Acquistando 10 confezioni della stessa misura

42%
solo € 7,10
a Conf.



Iva 22%

TAGLIA	XSMALL	SMALL	MEDIUM	LARGE
Codice	901.A00X	901.A00S	901.A00M	901.A00L

GUANTI CHIRURGICI IN LATTICE STERILI

Guanto chirurgico sterile in puro **lattice di gomma naturale leggermente talcato** con amido di mais. Forma anatomica, superficie microruvida per una presa ottimale. Realizzato in conformità a tutti i requisiti standard internazionali in termini di prestazione e protezione. Comodi e facili da calzare grazie al sistema di lubrificazione con amido di mais.

Conf. **scatola da 50 paia (imbustati a coppia)**

€ 47,00

100% Elettronicamente Testati

€ 24,50

48%

Bassissimo contenuto di proteina del lattice

OFFERTA 1+1
acquistando una conf. MISURA 8 1/2
ne ricevi un'altra IN OMAGGIO

SCADENZA 30/06/2024

TAGLIA	6	6 1/2	7	7 1/2	8	8 1/2
Codice	901.A002	901.B002	901.C002	901.D002	901.E002	901.F002

Prodotti in conformità alle norme BS EN 455-1,2,3 & 4/ASTM D-3577/ISO 10282

STERILI
poca polvere

Iva 22%

DISPENSER PER SAPONE E SOLUZIONI IGIENIZZANTI

Iva 22%

ELETTRONICO AUTOMATICO CON FOTOCELLULA



Codice **909.0030**

A LEVA MANUALE



Codice **909.0022**

PROFESSIONALE CON LEVA A GOMITO



Codice **909.0026**



IGIENE PROFESSIONALE GARANTITA

LINEA DISINFEZIONE
da pagina 213

Innocid

INNOVAZIONE, QUALITÀ E SICUREZZA
Made in Germany

MAGGIORI DETTAGLI E OFFERTE a pagina 268

Iva 22%



Polsini con elastico

20 gr.



TNT 20 gr.

-59%

CAMICI VISITATORE MONOUSO IN TNT (20 gr)

Traspiranti, assorbenti e resistenti. Manica lunga. Chiusura posteriore con cintura in vita fissata e velcro al colletto con lacci. Taglia Unica. **STERILI o NON STERILI**

Conf. 10 pz. **NON STERILI**

€ 28,00

€15,65

più ne acquisti più risparmi!

Per 5 Confezioni solo €11,50 cad.

AZZURRO	
Codice	904.0005

VERDE	
Codice	904.0018

TNT 20 gr.

Sterili

€ 34,90

€17,99

Conf. 10 pz. **STERILI**

AZZURRO	
Codice	904.0004

VERDE	
Codice	904.0017



E RICEVI IN SCONTO MERCE CAPPELLINI CON LACCI FISSI "modello Zuccotto"

1 conf. da 100 pz. del colore abbinato



Polsini con elastico

45 gr. **idrorepellenti e traspiranti**



CAMICI MONOUSO IN SMS (45 gr)

La sigla **SMS** indica un tessuto costituito da 3 fibre di Polipropilene idrorepellenti e traspiranti pertanto molto più morbido e confortevole del classico TNT. Chiusura posteriore con lacci, cintura fissata in vita e velcro al colletto. Manica lunga. Colore **AZZURRO**. Tre taglie disponibili. **STERILI o NON STERILI**

Conf. 10 pz. **NON STERILI**

€ 87,20

€24,90

TAGLIA:	MEDIA	LARGE	EXTRALARGE
AZZURRO	904.MA20	904.LA20	904.XA20

ed IN SCONTO MERCE 1 CAMICE STERILE in SMS 45 gr monouso - colore azzurro

SMS 45 gr. **Sterili**

Conf. 10 pz. **STERILI**

€ 93,20

€28,60

TAGLIA:	MEDIA	LARGE	EXTRALARGE
AZZURRO	904.MA19	904.LA19	904.XA19

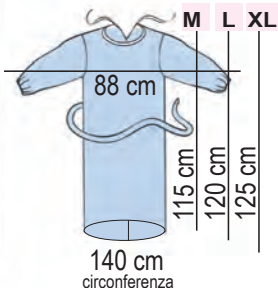

ed IN SCONTO MERCE CAPPELLINI CON LACCI FISSI "modello Zuccotto" 1 conf. da 100 pz.

per info e ordini:

E-mail: ordini@elidentgroup.it

NUMERO VERDE 800 060 254
da Lunedì a Venerdì dalle 8:30 alle 18:00

FAX VERDE 800 078 866
24 ORE SU 24

**CAMICI MONOUSO PP+PE 50 GR.
ELI HIGH PROTECTION DISPOSABLE GOWN**

Camice monouso in polipropilene laminato con PE, **(50 gr)** molto resistente e idrorepellente, garantisce ottima protezione da liquidi, fluidi e particelle. Taglia unica con abbondante vestibilità, laccio al collo, cintura per la vita, comodi elastici ai polsi.

Colore: Bianco Taglia Unica

Conf. 5 pz. € 23,00

€ 11,90

-48%



Polsini con elastico

Codice 904.0041

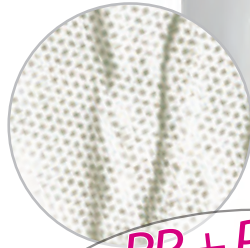

**PP + PE
POLIPROPILENE
LAMINATO 50 gr.
idrorepellenti**

testati e certificati
un sicuro dispositivo
di protezione medico
e sanitario

Dispositivo medico EN 14126:2003/AC:2004



**ERICEVI IN SCONTO MERCE
1 OCCHIALE
PROTETTIVO
A MASCHERA
"GOGGLE"**



**Dispositivi di protezione
individuale di categoria III**

**CAMICI PROTETTIVI MONOUSO
IN TNT LAMINATO CON FILM PLASTICO
AD IMPIEGO SANITARIO (50 gr)**

Durante la produzione, il tessuto non tessuto viene accoppiato con un film tecnico ed impermeabile in materiale plastico che rende queste tute anti-batteriche e resistenti agli agenti infettivi. Differisce dal classico tessuto TNT idrorepellente per le caratteristiche di resistenza e barriera.

Colore: bianco Misure: Taglia unica

Conf. 5 pz.

UNI EN ISO 13688:2013

- 100% barriera contro particelle, sostanze chimiche e agenti biologici
- Isolamento da liquidi
- Leggeri e con ottima indossabilità
- Provvisi di marchio CE, testate e conformi alle normative

Codice 904.0040

UNI EN 14126:2004 (protezione batteriologica).

DISPOSITIVI DI PROTEZIONE INDIVIDUALE DI CATEGORIA 3

Conformi all'Istituto superiore della Sanità

Conf. 5 pz.

€ 27,00

Super Offerta

**ERICEVI IN SCONTO MERCE
50 MASCHERINE
CON VISIERA
PROTETTIVA**



Il camice può essere regolato individualmente tramite lacci di chiusura sul collo e cintura in vita molto lunga.



**TNT
+ FILM PLASTICO
IMPERMEABILE
50 gr.**

Iva 22%

MASCHERINE CHIRURGICHE COLORATE TYPE IIR

Altissimo potere Filtrante 98% - ipoallergeniche

Mascherine chirurgiche monouso di ottima qualità, in TNT non sterili, senza lattice e fibre di vetro, a tre strati di tessuto resistente, idrorepellente e traspirante di cui il centrale ad altissimo potere filtrante (98%) e il terzo interno ipoallergenico. Con elastici auricolari, saldate ad ultrasuoni. Barretta nasale in alluminio modellabile.

Type IIR

Conf. 50 pz. € 7,70

€3,10

e in Sconto Merce

1 Salvaorecchie regolabile per mascherine!

per 5 confezioni IN COLORI A SCELTA solo € 2,70 cad.

VERDI	AZZURRE	ROSA	BIANCHE
904.VE06	904.AZ06	904.RS06	904.BI06

Conformi alla norma EN 14683 tipo IIR



SALVAORECCHIE PER MASCHERINE

Dispositivo che rende l'utilizzo di ogni tipo di mascherina con elastici più confortevole: in silicone antiscivolo permette di non far gravare sulle orecchie la forza dell'elastico. La fascetta è dotata di più tacche per afferrare gli elastici della mascherina dietro la testa in base alla circonferenza cranica.

Conf. 1 pz.

€ 0,80 €0,30

Per 5 pz. solo € 0,20 cad. -67%

Codice 909.0031

Colore a seconda della disponibilità del magazzino



MASCHERINE CHIRURGICHE ELI-MASK Qualità Superiore Qualità Superiore

colore Azzurro - Altissimo potere Filtrante 99% - ipoallergeniche

Mascherine monouso professionali di altissima qualità, in TNT non sterili, senza lattice e fibre di vetro, a 3 strati filtranti differenziati, morbido tessuto interno, con comodi elastici auricolari tondi, saldate ad ultrasuoni, pertanto prive di adesivi. Barretta nasale in alluminio modellabile atraumatica. Idrorepellenti e traspiranti. Resistenti ai fluidi. Colore Azzurro

ALTISSIMO POTERE FILTRANTE (99%) Type IIR



Qualità Superiore

più ne acquisti più risparmi!

-80%

Conf. 50 pz. € 17,30

€4,80

Per 10 confezioni solo € 3,50 cad.



Codice 904.0006

VISIERE DI PROTEZIONE viso monouso CON MASCHERINA CHIRURGICA antibatterica (type IIR)

ELI FULL FACE PROTECTION MASK

Visiere monouso trasparenti antiappannanti con Mascherine di ottima qualità idrorepellenti e traspiranti a 3 Veli ad ALTISSIMO POTERE FILTRANTE (Type IIR) senza lattice e fibre di vetro, saldate ad ultrasuoni, non sterili, con elastici auricolari e fermanaso in alluminio modellabile.

Bacterial filtration efficiency (BFE) ≥98%
Differential pressure <60 Pa/cm2
Microbial cleanliness cfu/g ≤30

Conf. 50 pz. Colore: Azzurre € 57,00

€29,85

-48%

Codice 904.0007



Conformi alla norma EN 14683 tipo IIR

50 pezzi

SCHERMO DI PROTEZIONE ANTIAPPANNANTE TRASPARENTE

MASCHERINE AD ALTISSIMO POTERE FILTRANTE

Iva 22%

Iva 22%

MASCHERINE ANTIVIRUS FFP2

Capacità di filtraggio del 95%

Monouso protettive Certificate CE

Pieghevole KN95, facile da riporre e trasportare in tessuto ipoallergenico di alta qualità, per la protezione respiratoria delle persone, filtraggio di particelle, blocco di goccioline e microrganismi. Ottima vestibilità, clip nasale per adattarsi alla morfologia di chi la indossa, nessuna controindicazione. Realizzate in tessuto non tessuto (TNT) multistrato (5), resistente all'umidità, non tossico, non irritante, leggero, morbido e comodo da indossare.

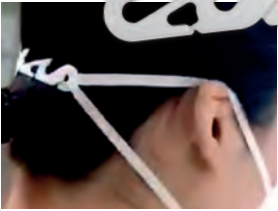

Codice 904.0036

Conf. **10 pz. in bustina singola + 10 gancetti salvaorecchie**

€ 11,70 **€ 3,40**

più ne acquisti più risparmi!

Per 5 Confezioni solo € 2,50 a Conf.

REGALA E RICEVI IN SCONTO MERCE 50 MASCHERINE CHIRURGICHE AZZURRE **-79%**

Iva 22%

VISTA-TEC LASTORIA KIT

La visiera ultra-leggera, di design, include una visiera in policarbonato resistente e intercambiabile che presenta proprietà ottiche di prima qualità per una visione rilassata, riducendo l'inutile affaticamento degli occhi durante le ore di lavoro più lunghe. Vista-Tec laStoria è dotata di un **cinturino in silicone che favorisce una stabilità** e un comfort ottimizzati.



Iva 22%

Conf. **Vista-Tec LaStoria Kit 1 montatura + 2 visiere + 1 cinturino in silicone**

€ 40,00 **€ 29,85** **-25%**

Codice 808.5621 PLY05621



polydentia swiss manufacture

Conf. **Vista-Tec LaStoria Shields 5 visiere**

€ 25,30 **€ 19,65** **-22%**

Codice 808.5626 PLY05626



Iva 22%

KIT VISIERE PER OCCHIALI CLIPON

Kit di Visiere e Clip reggi-visiera in plastica da applicare ai tuoi occhiali da vista. I fermagli si agganciano alle aste degli occhiali per fermare la visiera.

Conf. **2 CLIP + 5 Visiere**

€ 32,30 **€ 24,10** **-25%**

Codice 808.5622 PLY05622



Iva 22%

VISIERA PROTETTIVA UNIVET

In acetato termoformato con qualità ottiche elevate, inclinazione variabile, ribaltabile di 90°. Con elastico ed imbottitura poggia testa.

Misura Universale

€ 35,00 **€ 26,47** **-26%**

Conf. 1 Schermo
Codice 808.0002



Iva 22%

VISIERE COMFORT LIGHT

Schermi protettivi ultraleggeri (16 gr.) con clip di fissaggio integrato nella montatura.



Conf. **Montatura + 4 schermi Modello Ultra Light** € 26,85 **€ 19,78** **-26%**

Codice 808.0009

SCHERMI RICAMBIO da applicare alla montatura: Schermi Modello Ultra Light. **-48%**

Conf. 4 schermi € 26,45

Codice 808.0008



Iva 22%

VISIERA PROTETTIVA IN POLCARBONATO

Montatura a incastro autoclavabile a 121°. Visiera con doppia pellicola protettiva, eccellente trasparenza, copre naso, occhi e bocca.

€ 23,80 **-35%**

Conf. 1 Montatura colorata + 6 visiere

€15,26

BIANCO	FUXIA	AZZURRO
808.0021	808.0022	808.0023

Conf. Ricambio 12 visiere con doppia pellicola protettiva

€ 17,80 **-34%**

€11,59

Codice	808.0024
--------	----------



Iva 22%

OCCHIALI PROTETTIVI ERMETICI "GOGGLE"

La struttura ergonomica e la morbida fascia elastica garantiscono perfetta aderenza alla forma del viso, la leggerezza del materiale assicura il massimo comfort anche nell'utilizzo per lungo periodo. Totale protezione da liquidi, polvere, micro particelle e agenti esterni. Dotati di sistema anti-appannamento. Possibilità di utilizzo anche con occhiali da vista.



Conf. 1 pz. € 8,00 **-53%**

€3,80

Codice	808.0017
--------	----------

Iva 22%

foamies e **erskineDENTAL**

OCCHIALI PROTETTIVI MONOUSO per pazienti ed operatori

Confortevoli e di facile utilizzo, proteggono la zona oculare da schizzi, polveri, acidi e altre sostanze accidentalmente disperse nell'aria durante l'intervento. Bordatura in morbida spugna antiscivolo, schermo fumé ultraleggero.



Conf. da 50 pz. sottovuoto

€56,70

Super Offerta

aprire le alette laterali e indossare

Medium 808.50TM

Large 808.50TL



Iva 22%



TNT 9 gr.

CUFFIE MONOUSO IN TNT

Cuffia modello "Charlot" Monouso in TNT traforato, traspirante. Con elastico. Taglia unica di facile adattabilità.

Conf. 100 pz.

€ 12,35 **€6,80**

UNISEX
acquistando 3 confezioni a scelta solo **€ 5,75** Cad.

AZZURRO	VERDE
Codice 904.0002	Codice 904.0013

AZZURRO	VERDE
Codice 904.0002	Codice 904.0013



Iva 22%

CAPPELLINI IN TNT CON LACCI FISSI

Monouso non sterili con lacci di chiusura fissi. Modello "Zuccotto". Taglia unica.

Conf. 100 pz.

€ 11,40

€7,10

acquistando 3 conf. a scelta solo € 6,50 Cad.

-43%

100 pz "ECO"

UNISEX

Conf. 100 pz.

VERDE	AZZURRO
Codice 904.0023	Codice 904.0030

VERDE	AZZURRO
Codice 904.0023	Codice 904.0030



CAPPELLINI IN TNT "DELUXE" CON LACCI FISSI

Monouso non sterili con lacci di chiusura fissi. Taglia unica.

Conf. 160 pz.

€ 22,50

€9,15

-59%

160 pz "DELUXE"

TNT 20 gr.

UNISEX

Conf. 160 pz.

VERDE	AZZURRO
Codice 904.0015	Codice 904.0015



Iva 22%

per info e ordini:



E-mail: ordini@elidentgroup.it

NUMERO VERDE 800 060 254 da Lunedì a Venerdì dalle 8:30 alle 18:00



FAX VERDE 800 078 866 24 ORE SU 24

COPRISCARPE IN PE

Monouso impermeabili in polietilene, non sterili. Taglia unica.

Conf. 500 pz. (2gr./pz)

€ 27,00 **€13,50**

PE impermeabili

Iva 22%

Per 2 Conf. solo **€13,20**

-51%

10 MASCHERINE FF P2

AZZURRO
Codice 904.0025K

COPRISCARPE IN TNT

Monouso non sterili con elastico di chiusura alla caviglia. Taglia unica.

Conf. 100 pz. € 9,70

€7,50

40 gr.

Iva 22%

Per 3 Conf. solo **€7,30**

-25%

50 MASCHERINE CHIRURGICHE AZZURRE

VERDE
Codice 904.0003

TAPPETO BATTERIOSTATICO DECONTAMINANTE, BATTERICIDA CON ADESIVO IN PVC.

La soluzione ideale per ottenere il massimo della sterilità e della pulizia. Applicato all'ingresso dell'unità operativa, raccoglie con azione batteriostatica, tutta la sporcizia che si annida sotto la suola delle scarpe. Ogni tappeto, costituito da 30 strati di pellicola adesiva, non crea spessore e la parte che aderisce al pavimento non lascia alcun tipo di residuo.

Conf. 4 tappeti da 30 fogli
misura 45 x 115 cm

€ 109,80

-54%

€50,98



120 fogli

45 X 115 cm

Iva 22%

Codice 906.0019

COPRIPOLTRONA TNT MISURA STANDARD

con bordatura elastica e pratici lacci presenti sia sul copri seduta che sul copri schienale, adattabile su tutti i modelli di riunito.

Conf. 25 schienali + 25 sedute

€ 61,95

-58%

€26,10

FATTO IN ITALIA

BIANCO	
Codice 903.B002	
VERDE	AZZURRO
903.V002	903.A002



COPRITESTIERA

TNT MISURA STANDARD con bordatura elastica.

Conf. 100 pz.

€ 16,55

€7,96

-52%

Iva 22%

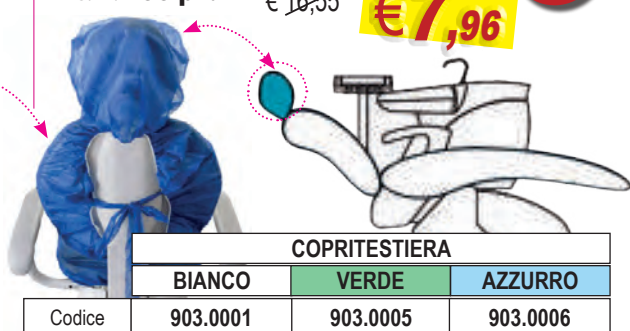

COPRITESTIERA		
BIANCO	VERDE	AZZURRO
Codice 903.0001	903.0005	903.0006

KIT MONOART® COPRIRIUNITO

Copriunito monouso universale in morbido TNT di polipropilene grammatura 30 gm2.

Anallergico e traspirante, per la protezione e la sicurezza del paziente. Misura universale, adattabile su tutti i modelli di riunito grazie alla bordatura elastica ed ai lacci.

Pack: 25 Copritestiera + 25 Coprischienale + 25 Coprisedile

€ 64,90

-32%

€44,18

Euronda Monoart

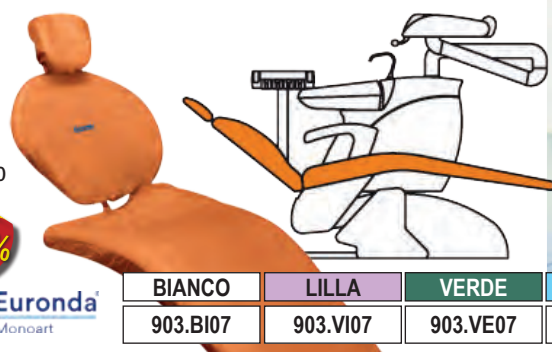

BIANCO	LILLA	VERDE	AZZURRO	ARANCIO
903.BI07	903.VI07	903.VE07	903.AZ07	903.AR07

Euronda Monoart

Iva 22%



ROTOLI DI CARTA PER LETTINO MEDICO MONOUSO DISPO-ROLL

Rotoli di carta per lettino medico composti da un velo assorbente di ovatta di cellulosa e da un velo di polietilene impermeabile.

Molto resistenti agli strappi e perfettamente impermeabili.

Conf. 6 Rotoli colore **BIANCO** pretagliati 38 cm
DUE FORMATI

H 60 cm - L 100 mt
Codice 903.0010

€62,90

H 50 cm - L 50 mt
Codice 903.0011

€32,90

Super Offerta

6 Rotoli

Comodi pretagli di 38 cm cad.



Iva 22%

dispositivo medico di classe I

TELI MONOUSO STERILI 50GR PP+PE

telo chirurgico, sterilizzato, impermeabile, assorbente.
Colore Azzurro. Confezionati in Bustine singole Monouso.

Conf. 10 pz. **SENZA LATI ADESIVI**

50 X 50 cm	€ 9,95
Codice 906.0002	€5,40

50 X 75 cm	€ 12,30
Codice 906.0003	€7,10

75 X 90 cm	€ 19,60
Codice 906.0016	€10,30

50gr PP+PE
STERILI

50gr PP+PE
STERILI

*più ne acquisti
più risparmi!*

-52%

*più ne acquisti
più risparmi!*

-53%

*più ne acquisti
più risparmi!*

-56%

Acquistando 10 Confezioni
solo **€4,75** a Conf.

Acquistando 10 Confezioni
solo **€5,80** a Conf.

Acquistando 10 Confezioni
solo **€8,60** a Conf.

**TELI MONOUSO STERILI
CON SCOLLO ADESIVO AD "U"**

Conf. 10 pz.

75 X 50 cm	€ 25,75
Codice 906.0023	€10,50

-59%

con lato Adesivo
ad "U"

Conf. 10 pz.

75 X 110 cm	€ 32,70
Codice 906.0013	€12,50

acquistando 10 conf. MISURA 75X110
-65% solo **€11,40** Cad.

50gr PP+PE
STERILI con lato Adesivo
ad "U"

**TELI MONOUSO STERILI
CON LATO ADESIVO**

Conf. 10 pz.

75 X 50 cm	€ 19,50
Codice 906.0015	€9,70

-50%

50gr PP+PE
STERILI
con lato Adesivo

Conf. 10 pz.

75 X 90 cm	€ 25,50
Codice 906.0020	€15,20

-40%

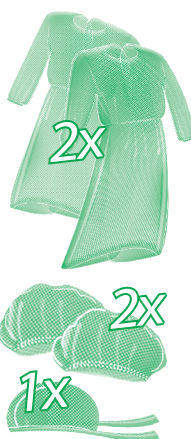

KIT CHIRURGICO STERILE

- 2 camici TNT
- 1 cappellino TNT/SMS Modello Zucchetto
- 2 cuffie TNT modello "Charlotte"
- 1 telo impermeabile di misura 75x100
- 1 telo impermeabile di misura 50x50 cm
- 2 guaine copritelecamera 7,5x120 cm
- 2 adesivi fissaggio guaine
- Il tutto avvolto in telo TNT/SMS 75x75 cm

Codice 904.0001	€ 28,90
-----------------	---------

€16,98

KIT
CHIRURGICO
STERILE

*più ne acquisti
più risparmi!*

Acquista 6 Kit
solo **€14,80** cad. **-49%**



MANTELLINE ELI-BIBS

ELI-DENT ELI-DENT

Iva 22%

Mantelline protettive monouso di pura ovatta di cellulosa, in rotolo. **Composte da 1 velo di carta e 1 velo di polietilene.** Estremamente morbide e confortevoli, assicurano un'eccellente protezione del paziente. Garantiscono un **perfetto strappo della mantellina e dei suo lacci** e si caratterizzano per assorbenza e impermeabilità.

Due misure a scelta:

50 x 80 cm in Colore Azzurro
e 50 x 60 cm in più colori a scelta

Conf. **Cartone da 6 Rotoli**



- Lacci pretagliati
- Assorbenti
- Impermeabili
- Pura cellulosa

6 Rotoli

Conf. **Cartone da 6 Rotoli**

€ 71,33 **€43,30**

acquistando 2 Cartoni colore e misura a scelta

solo €41,00 Cad.

Bobine pretagliate: 80 strappi 50x60

	AZZURRE	ARANCIO		
	906.0004	906.0034		
	LILLA	LIME	VERDI	GIALLI
Codice	906.0035	906.0036	906.0037	906.0038

Bobine pretagliate: 60 strappi 50x80

AZZURRE	
Codice	906.0005

MANTELLINE MONOART®

Euronda®
Monoart

Iva 22%

Mantellina proteggi pazienti PG30. Rotoli da 80 strappi, misure 610x530 mm.

Pack: 1 cartone da 6 rotoli uno per colore: lime - giallo arancione blu - rosa - lilla

€ 103,20

€64,15

-38%

Codice 906.0022

SALVIETTE COLORATE

ELI-DENT ELI-DENT

Iva 22%

Salviette Paziente colorate, plastificate, piegate, assorbenti e impermeabili.

Pura ovatta di cellulosa, altamente assorbente, accoppiata e gofrata con film di polietilene impermeabile. Dimensioni 33 x 45 cm

Verde - Azzurro - Giallo: 3 veli (2 ovatta + 1 polietilene)

Arancio - Lime - Lilla: 2 veli (1 ovatta + 1 polietilene)

Conf. **500 pz.** € 24,80

€13,50

	ARANCIO	VERDI	AZZURRI
Codice	906.X014	906.V014	906.A014



	GIALLO	LIME	LILLA
	906.G014	906.L014	906.F014

DISPENSER PER MANTELLINE

Contenitore in polipropilene bianco, appendibile, per mantelline in rotolo. Misure: 28 x 13,5 x 13,5 cm

€ 15,80

€12,30

-21%

Codice 909.0021

DISTRIBUTORE PER SALVIETTE

ELI-DENT

Iva 22%

Dispenser trasparente per salviette con finestra frontale a taglio e coperchio apribile. Misure: cm 18 x 13,8 x 17h.

€ 27,00

€20,62

-24%

Codice 909.0006

CATENELLE METALLO

Catenelle in metallo con fermo in acciaio, autoclavabili.

Conf. **1 pz.**

€ 4,60

€3,76

acquistando 5 Catenelle solo €3,21 Cad.

Codice 909.0020

REGGISALVIETTA MONOUSO FIT-N-FIX

Catenella monouso in TNT estensibile con estremità adesive per una facile applicazione. Motivi floreali blu.



Iva 22%



35%

Conf. 200 pz.

€ 22,00

€14,29

Codice 909.0025

CATENELLE REGGISALVIETTA IN GOMMA

In gomma termoplastica sterizzabile. Profumate.

Conf. 4 pz. colori e profumi assortiti

Codice 909.0024



€ 15,20

28%

€10,91

AZZURRO = TALCO
VERDE = PINO

GIALLO = LIMONE
FUCSIA = VANILLA

Profumate

Iva 22%

TOVAGLIOLI BIANCHI

Tovaglioli in pura ovatta. 2 strati, misura 38 x 38 cm.

Conf. 2.400 pz.

(50 x 48 pz.) € 148,40

€67,40

Codice 906.0011

ELI-DENT ELI-DENT

Iva 22%

TOVAGLIOLI PER BAMBINI

Tovagliolo 2 veli, 1 carta + 1 plastica.

Con disegni per bambini.

Decoro in azzurro o rosa.

Misure Aperto 45X32.2

Chiuso 16,1X11,3

Conf. 500 pz.

€ 27,00

30%

€18,83

scegli il colore dei disegni:

AZZURRO	ROSA
906.M015	906.F015

Iva 22%

BICCHIERI PLASTICA

Bicchieri in plastica Bianchi da 200 cc.

Conf. 100 pz.

€2,45

Codice 910.0010



Iva 22%

più ne acquisti più risparmi!

Cartone da 30 conf. da 100 pz.

solo **€1,30** a Confezione

Super Offerta

3000 pezzi

Codice 910.0013

€39,00

BICCHIERI IN PLASTICA COLORATI

Capacità 200 cc.

Conf. 1500 pz. in 6 colori assortiti

250 pz. per colore

€36,00

Super Offerta

ARANCIO - FUCSIA - VERDEMELEA
VERDE - AZZURRO - GIALLO

1500 pezzi colorati

Codice 910.0019



BICCHIERI COMPOSTABILI BIO-CUP

Bicchieri monouso in PLA compostabile, capacità 180 ml.

€ 72,50

28%

€51,95

Conf. 1000 pz.

Codice 910.0004



LARIDENT MADE IN ITALY

MISURE h8 ø7 cm



Bio Green

Iva 22%

BICCHIERI IN CARTA BIANCO

5,5 Oz in cartoncino fibra vergine accoppiato a PE, adatto a bevande fredde e calde; capacità 160 ml, 180 ml raso bordo.

Conf. 1000 pz.

€ 48,00

30%

€33,40

Codice 910.0025

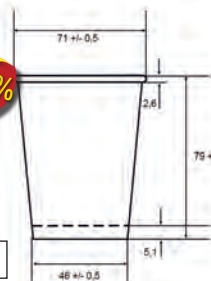

Bio Green

Iva 22%

BICCHIERI MONOART®

Bicchieri in plastica con bordo arrotondato. Capienza 200 cc.

Conf. Pratico mix composto da 3.000 bicchieri (500 in 5 file da 100)

in 6 varianti colore: giallo, lime, arancione, blu, rosa, lilla

42%

€ 113,40

€66,14

Codice 910.0014

Euronda®
Monoart

Iva 22%

3000 pezzi



DISTRIBUTORI BICCHIERI E PRODOTTI MOMOUSO

vedi pag. 268

per info e ordini:



E-mail: ordini@elidentgroup.it

NUMERO VERDE 800 060 254

da Lunedì a Venerdì dalle 8:30 alle 18:00



FAX VERDE 800 078 866

24 ORE SU 24

**BICCHIERI COMPOSTABILI
BIO-COLOR CUP**

Bicchieri monouso in Mater-Bi compostabile, capacità 200 ml.

Conf. 600 pz.
(30 file da 20 bicchieri)

€ 60,90 **€41,60** -32%

capacità 200 ml.

600 pezzi



AZZURRO ROSA GIALLO VERDE SAVANA

Codice	910.AZ31	910.RS31	910.GI31	910.SV31
--------	----------	----------	----------	----------



Iva 22%

ECO ROTOLONI

ECOLOGICI 100%
2 Veli. Carta Goffrata incollata.

Conf. 2 rotoli
da 800 strappi
24 x 25,5 cm
(192 mt)

€ 47,10

39%

€28,65



ECO ROTOLI

ECOLOGICI 100%
Svolgimento esterno ed interno.
2 Veli. Carta Goffrata incollata.

Conf. 12 rotoli
da 800 strappi
21,5 x 37 cm
(60 mt)

€ 61,24

39%

€37,10



MANOPIOLA IN CURACELL +PE

IDEALI PER DETERGERE I PAZIENTI

Le manopole monouso sono realizzate in tipi di tessuto che permettono la detersione del paziente, insaponandolo e sciacquandolo.

Conf. 500 pz.
22 x 16,5 cm

Super Offerta

€21,90

Codice	703.0047
--------	----------

22 X 16,5 cm

NON TRATTATE CON SBIANCANTI OTTICI



Iva 22%

ASCIUGAMANI A "C"

ELI-DENT ELI-DENT

Asciugamani a fogli TOP piegati a C, pura cellulosa, colore bianco, 2 veli, 20gr/m² a velo, goffrato. Dimensione foglio piegato 230 x 95mm, foglio steso 230 x 330 mm.

Conf. 3.600 pz.

€ 109,25
€57,45

Codice	906.0008
--------	----------

acquistando 2 confezioni
solo **€54,60** Cad.

-50%



ASCIUGAMANI A "V"

Asciugamani a fogli piegati a V, pura cellulosa lavorazione Micro embossing, colore bianco, 2 veli. Misura foglio steso 240 x 215 mm.

Conf. 15 da 200 pz.

€ 62,90

€34,15

Codice	906.0028
--------	----------

acquistando 2 confezioni
solo **€30,73** Cad.

-51%

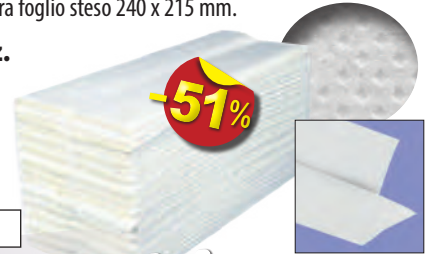

**DISTRIBUTORE
ASCIUGAMANI**

Dispenser per asciugamani in carta a "c", capacità 250 pz., con serratura, fissaggio a muro con 4 tasselli forniti, in plexiglass trasparente il fronte retro e sotto in plastica bianca.

Codice	909.0019
--------	----------

€ 69,00

€50,32

-27%

ROTONI ASCIUGATUTTO

Bobine di carta assorbente in pura cellulosa.

Conf. 2 rotoli
da 800 strappi
26 x 37 cm (296 mt)

€ 71,90

Codice	906.0010
--------	----------

€31,95

-56%



MINI TORK

Rotoloni di carta assorbente. Svolgimento interno-esterno. Ø 14 cm, altezza 22 cm.

Conf. 12 rotoli
da 120 strappi

€ 76,95

€45,65

Codice	906.0012
--------	----------

acquistando 3 confezioni
solo **€43,40** Cad.

-44%



Iva 22%

CARTA IGIENICA

Pura cellulosa 100%, 3 Veli,
grammatura: 15,5 gr/m2
altezza rotolo: 96 mm
lunghezza rotolo: 35 mt - 300 strappi
lunghezza strappo: 115 mm

Conf. 4 rotoli

€ 6,92 **€4,92** -29%



Codice 906.0021

Iva 22%

VELINE

Fazzoletti 2 veli,
cm. 20x20
in dispenser.

Conf. da 100 pz.

Codice 906.0009

*più ne acquisti
più risparmi!*

€ 3,60
€1,45



Per 40 Conf. solo €1,20 cad. -67%

Iva 22%

TRAY PAPER MONOART®

Carta crespa permeabile a vapore
e gas, priva di cloro e diossina.
Base ideale per il fondo del tray.
Dimensioni: 280x180 mm.

Conf. Pratico mix composto
da 6 confezioni di tray paper
da 250 pezzi cad. nei colori: giallo,
arancione, azzurro, rosa, lilla, lime.

Codice 906.0027

Euronda
Monoart

€ 49,80 **€30,55** -39%



6 Conf.

Iva 22%

TRAY PAPER

Formato 18 x 28 cm.

Conf. 250 fogli

€ 7,00
€6,00

	BIANCHI	VERDI	AZZURRI
Codice	906.0001	906.0017	906.0018

più ne acquisti più risparmi!

Acquistando 10 Conf. dello stesso colore solo €5,45 cad. -22%



Iva 22%

DISTRIBUTORI DISPENSER PER PRODOTTI MOMOUSO vedi pag. 268-269

VASSOI BIODEGRADABILI - BIO-TRAY

Tray monouso in PLA,
polimero di origine vegetale
(derivato dall'amido di mais)
biodegradabile. Alta resistenza
e colorazione trasparente.

Conf. 100 pz. € 38,70

€27,53 -29%

Codice 910.0003



MISURE 28x18 cm



Iva 22%

MEL-TRAY VASSOIO

Tray in melamina con sagomatura per strumentario,
vaschette e pozzetti miscelazione, sterilizzabile 121° colore bianco.

Conf. 1 pz.

€ 18,00
€12,47 -31%

Codice 147.0018



MISURE 28x18 cm



Iva 22%

VASSOI MONOUSO BIANCHI FONDO ZIGRINATO

Misura: 281 x 183 x 17 mm.
Fondo zigrinato.

Conf. 400 pz.



€ 43,00
€24,40 -43%

Codice 910.0001

400 pezzi bianchi

VASSOI MONOUSO COLORATI FONDO ZIGRINATO

Misura: 281 x 183 x 17 mm.
Fondo zigrinato.

Conf. 400 pz.
colori assortiti



€ 63,00
€26,20 -58%

Codice 910.0002

400 pezzi colorati

Iva 22%

per info e ordini:

E-mail: ordini@elidentgroup.it

NUMERO VERDE 800 060 254 da Lunedì a Venerdì dalle 8:30 alle 18:00

FAX VERDE 800 078 866 24 ORE SU 24

SCHEDE PAZIENTI

Misura 17 x 23 cm.

Conf. **100 pz.**

€ 22,00

€9,84

-55%

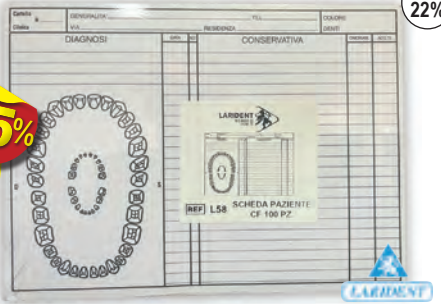

Iva 22%

Codice **809.0005**

SCHEDE PAZIENTI

CURAPROX

Schede diagnostiche pazienti per medici dentisti ed odontoiatri. Blocchi misura 18 x 12,5 cm

Conf. **1 Blocco**

€ 3,00

€1,90

-37%



Iva 22%

Codice **809.0017**

COPPETTE PORTARIFIUTI

Coppette monouso in plastica.

Conf. **50 pz.**

€5,77

Super Offerta

Conf. **1000 pz.**

più ne acquisti più risparmi!

solo **€4,45** a Conf. da 50 pz!
€88,95

Codice **910.0011**



Iva 22%

SUPPORTO METALLICO PER COPPETTE

Supporto in alluminio anodizzato, sterilizzabile per una maggiore stabilità delle coppette monouso in plastica.

Conf. **1 pz.**

€ 36,00

€26,30

-29%



Iva 22%

TAKEVIP MINI PADS ADESIVI

Piccoli rettangolini in due diversi materiali da applicare sulla mano o nei pressi dell'area di lavoro per un rapido e pratico utilizzo. Ideali per la pulizia di strumenti, senza richiedere assistenza o doversi spostare per recuperare garze, tamponi, salviette o altro.



Microfibra ad alta densità



Esclusivo tessuto multistrato

takeVIP

per tutte le info prodotto utilizza il QR code!

Conf. **takeVIP**

25 pz. DryingPads blu

25 pz. CleaningPads bianchi

Super Offerta

€20,70



Codice **908.0049**

RAV25W25B

ATTESTATO DI CORAGGIO

Per i vostri piccoli coraggiosi pazienti.

Conf. **blocchi Assortiti** da **20 cartoncini cad.**

€ 12,50

€9,10

-27%



Iva 22%

Codice **168.0002**

ATTESTATO DI CORAGGIO

Attestato di coraggio in vivaci colori e simpatici disegni, da consegnare ai piccoli pazienti dopo le prime visite dal dentista.

Conf. **3 blocchi Assortiti** da **50 cartoncini cad.**

€ 40,00

€29,58

-26%



Iva 22%

Codice **168.0001**

BACINELLA RENIFORME

Acciaio inox. Conf. **1 pz.**

€ 18,00

€13,75

-24%



Iva 22%

Codice **711.0006**

DRY TIPS



Cialde assorbisaliva la parte a contatto con la mucosa è ricoperta da una pellicola in plastica. Molto flessibile, non lasciano fibre o altri residui all'interno del cavo orale. Rimangono in posizione e si rimuovono facilmente con acqua.

Conf. **50 pz.** € 19,00

€14,90

-22%



	SMALL	LARGE
Codice	908.0005	908.0006

potere assorbente Cinque volte superiore a quello dei rulli di cotone standard

Iva 22%

DRYDENT SUBLINGUAL



Cialde assorbisaliva in materiale morbido e liscio che riduce il disagio dei riflessi di deglutizione. Gli aspirasaliva possono essere posizionati sopra, riducendo al minimo aspirazioni nei tessuti molli.

€ 31,00

€20,60

-34%



Small asciutto: 30x50x2 mm
dopo l'assorbimento: 30x50x10 mm

Conf. **50 pz.** Conf. **40 pz.**

	SMALL	LARGE
Codice	908.0033	908.0034

Large asciutto: 38x60x2 mm
dopo l'assorbimento: 38x60x10 mm

Iva 22%

RULLI DI COTONE

ELI-DENT ELI-DENT ELI-DENT

Iva 22%

Rulli salivari di puro cotone non clorinato a fibra lunga.

Compattezza, morbidezza ed elevato potere assorbente. Privi di cellulosa.



Conf. 300 gr.

€ 6,75

€3,39

	N° 1	N° 2	N° 3
	ø 8 mm	ø 10 mm	ø 12 mm
Codice	908.0021	908.0022	908.0023

più ne acquisti più risparmi!

Per 5 Confezioni a scelta solo €2,95 cad.

-56%



PORTA RULLI COTONE

Distributore a cassetto capacità 50 rulli. In plastica colorata con base trasparente. Misura: 9,5 x 5,3 x h 5 cm

Conf. 1 pz. colore a scelta



-27%

€ 10,80

€7,86

BIANCO			
908.0009			
BEIGE	BLU	GIALLO	ROSSO
908.0047	908.0019	908.0020	908.0046

PORTARULLI

WESTPOINT

Porta rulli di cotone in acciaio inox. Non ostacola la visibilità del campo operatorio.

Conf. 1 pz.

€ 14,95

€9,96



Codice 908.1100

PALLINE DI COTONE

Produits Dentaires Smart products for endo lovers

Iva 22%

Morbide e di grande potere assorbente, sono ideali per asciugare le cavità o applicare le soluzioni.



Conf. 6 Scatole

Super Offerta

1 1 (ø8) 908.0011 €14,05

2 2 (ø6) 908.0012 €14,40

3 3 (ø4,3) 908.0013 €19,16

4 4 (ø3,6) 908.0014 €25,70

PORTAPALLINE DI COTONE

Innovativo dispositivo con sistema di espulsione automatica, progettato con materiali chimicamente resistenti. Facile da pulire. Capacità 15 ml.

Produits Dentaires Smart products for endo lovers

€ 79,00

-34%

€52,05

Codice 908.0025



PORTAPALLINE DI COTONE

Distributore in metallo lucido con coperchio per palline di cotone di misura piccola e media. Molla interna. Misura: 5 x 5 x h 5 cm

Codice 908.0017

€35,75

Super Offerta

In alluminio con molla. Misura: diametro 5,5 x h 7,5 cm.

€22,04

Codice 908.0010

In plexiglass con coperchio in metallo. Misura: diametro 10 x h 10 cm.

€ 18,70

€13,81

-26%

Codice 908.0018



per info e ordini:



E-mail: ordini@elidentgroup.it

NUMERO VERDE 800 060 254 da Lunedì a Venerdì dalle 8:30 alle 18:00



FAX VERDE 800 078 866 24 ORE SU 24

GARZE NON STERILI

Compresse di garza idrofila, non sterili, misura 5x5 cm.

Conf. **100 pz.**

Codice **908.0007**

~~€ 5,20~~

€2,60



Iva 22%

più ne acquisti più risparmi!

Per 10 Confezioni solo €2,20 cad.

-58%

GARZE STERILI

Compresse di garza idrofila con bordi misura 5 x 5 cm.

Conf. **110 pz.**

Codice **908.0008**

~~€ 24,80~~

€8,40



Bastos Viegas

-68%

Per 5 Confezioni solo €7,95 cad.

PORTA GARZE

Dispenser doppio in plastica con molle per garze 5 x 5 cm. AUTOCLAVABILE. Misura: h 8 x 11,5 x 5,5 cm.

Conf. **1 pz.**

Codice **908.0015**

~~€ 15,80~~

€11,99



Iva 22%

-24%

SIRINGHE MONOUSO

Qualità e Sicurezza Certificata
Dispositivo medico sterile, monouso

FATTO IN ITALIA



Iva 22%



Con pistone "Latex Free", in gomma sintetica priva delle proteine del latte naturale, per evitare eventuali allergie. Dotate di ago a punta. Lubrificante: silicone per uso medicale. Copriago: polipropilene trasparente. Cannula: acciaio inossidabile AISI 304.

2,5 cc Conf. 100 pz.

Codice **103.0005**

~~€ 15,80~~

€8,30

5 cc Conf. 100 pz.

Codice **103.0003**

~~€ 15,80~~

€9,50

10 cc Conf. 80 pz.

Codice **103.0013**

~~€ 19,90~~

€11,30

GARZE TOPPER 8 NON STERILI

Systagenix
An Acelity Company

Compresse di garza in tessuto non tessuto a 4 strati ad alto potere assorbente. Misura 5 x 5 cm.

- Assorbimento orizzontale dei fluidi ematici nella cavità orale
- Deterzione di ferite post-estrattive
- Maneggevole
- Totale biodegradabilità

Conf. **200 pz.** **€9,80**

Codice **908.0035**

più ne acquisti più risparmi!

Per 5 Confezioni solo €6,90 cad.



Iva 22%

Super Offerta

GARZE TOPPER 8 STERILI

Systagenix
An Acelity Company

Garza in tessuto non tessuto sterile, a 4 strati, pre-piegata. Sterilizzata a raggi gamma. Misura 5 x 5 cm.

Elevata capacità assorbente dei fluidi ematici nella cavità orale. Ideale per la deterzione di ferite post-estrattive ed in chirurgia in generale. Eccellente maneggevolezza che ne semplifica l'utilizzo. Totale biodegradabilità.

Conf. **60 buste sterili da 2 pz.**

~~€ 34,40~~

€22,70

-34%

Codice **908.0048**



Iva 22%

SIRINGHE MONOUSO LUER LOCK

Attacco luer lock permette di adattarsi e/o di bloccarsi sul barilettto dell'ago. Per lavaggi da 2,5 ml. Senza ago.

Conf. **100 pz.**

~~€ 20,15~~

€10,45

-48%

FATTO IN ITALIA



Codice **103.0010**

Iva 22%

FILTRO GIALLO MONOUSO

Filtri per impianti di aspirazione chirurgica, separatori automatici e supporti cannule selettivi, adatti alla maggior parte dei riuniti odontoiatrici.

Conf. **12 Filtri monouso**

~~€ 42,50~~

€28,50



Codice **907.0039**

Iva 22%

-33%

ASPIRASALIVA

ASA DENTAL

Iva 22%

Cannule flessibili realizzate in PVC atossico con filo metallico incorporato fissato in modo da evitarne la fuoriuscita sia durante l'aspirazione sia durante la modellazione. Lunghezza 13 cm.

Conf. 250 pz. € 7,85

	Verdi	Trasparenti
Codice	907.V001	907.T001



più ne acquisti più risparmi!
Per 20 Confezioni solo € 5,20 cad.
 solo € 0,021 ad aspirasaliva

PRODUZIONE ITALIANA

ASPIRASALIVA PLUS D.M.

In pvc con anima in acciaio. Lunghezza 15 cm.

Conf. 100 pz.

	Arancioni	Azzurri
Codice	907.0027	907.0028

più ne acquisti più risparmi!
Per 5 Confezioni solo € 2,41 cad.
 solo € 0,024 ad aspirasaliva

Iva 22%
 PRODUZIONE ITALIANA

ASPIRASALIVA ASAFRESH

ASA DENTAL

Iva 22%

Aspirasaliva Profumazione Menta. Lunghezza 13 cm.

Conf. 100 pz. € 4,41

Codice	907.V002
--------	----------



più ne acquisti più risparmi!
Per 10 Confezioni solo € 3,25 cad.
 solo € 0,032 ad aspirasaliva

PRODUZIONE ITALIANA

ASPIRASALIVA MONOART®

Euronda

Aspirasaliva per dentisti in vari colori

Pack: cartone da 1200 pz.

200 pezzi per colore:

lime - giallo - arancione
 blu - rosa - lilla

€ 46,20
€ 29,65
 solo € 0,025 ad aspirasaliva

Codice	907.0031
--------	----------

Iva 22%

DISPENSER PER ASPIRASALIVA "ECO TYPE"

Dispenser di canule aspirasaliva con coperchio, in plexiglass trasparente, capacità 250 pz. Misura 12hx15x16,54

Conf. 1 pz. € 14,00

€ 9,45

Codice	909.0007
--------	----------

Iva 22%

ASPIRASALIVA TOTAL COMFORT

Con punta in plastica morbida, priva di lattice, per un totale confort del paziente. Con anima in rame. Lunghezza 13 cm.

Conf. 100 pz. € 5,71

	Bianchi	Trasparenti
Codice	907.B013	907.T013



più ne acquisti più risparmi!
Per 10 Confezioni solo € 4,00 cad.
 solo € 0,04 ad aspirasaliva

Iva 22%

PRODUZIONE ITALIANA

ASPIRASALIVA HYGOFORMIC BIO ORSING

Aspirasaliva monouso, a riciclaggio sagomabile con fermalingua interamente fabbricato nel materiale ecologico PE di colore Verde di origine non fossile (canna da zucchero) con adattatore in polietilene ecologico per Hygoformic Bio Ø 6,5.

Conf. 100 pz. + adattatore

€ 10,80
€ 9,30

Codice	907.0002
--------	----------

Per 20 Confezioni solo € 8,15 cad.

ADATTATORE BIO HYGOFORMIC

Conf. 100 pz.

Codice	907.0042
--------	----------

€ 7,10

Iva 22%



STARZ TIPZ IDS



Puntali monouso aria/acqua
Garantiscono aria sempre asciutta

Disegnati con la massima cura nei dettagli per garantire un getto d'aria sempre asciutto potente ed efficace. Pratici e coloratissimi, consentono una riduzione di tempi e materiali per la pulizia, disinfezione e sterilizzazione. Un perfetto e sempre nuovo strumento di lavoro che elimina fastidiose perdite di tempo con puntali aria/acqua usurati o difettosi.

■ Conf. da **150 puntali** Original 95mm o HP 65mm in colori assortiti

6 canali aria
Getto aria gentile
Superiore nebulizzazione

Original 95 mm

2 canali aria
Getto aria forte

HP 65 mm

Aloggiamento dell'O-Ring

Bordi smussati per ridurre l'usura dell'O-Ring

Doppio corpo per garantire separazione aria/acqua

	HP 65 mm	Original 95 mm
Codice	907.0029	907.0021

€ 74,90 **-23%** €57,69

150 pezzi

Iva 22%

ADATTATORI STARZ TIPZ

la tua siringa è:

CEFLA® ANTHOS F3/F6

individua la tua siringa ed il relativo adattatore

-43%

Conf. 1 pz. € 193,62 **€109,50**

adattatore ▶ **QR 1030**
O-RING ▶ **521209**

Codice 907.521109

QR 1050
521205

907.521101N

LUZZANI® MINI MATE LUZZANI® MINI LIGHT FO
LUZZANI® MINI LIGHT LUZZANI® MINI LIGHT 3F / 6F



RISKONTROL PIERRE ROLLAND

Puntali monouso per siringa aria/acqua flessibili non sterili.

€ 56,15

Conf. 250 pz.

€28,80



-49%



Iva 22%

	BIANCHI	BLU	GIALLI	VERDI
Codice	907.0010	907.0014	907.0013	907.0015

Ris<ontrol®

Disposable tips for a air-water syringe

SURGITIP ROEKO



Iva 22%

Cannule da aspirazione monouso per chirurgia orale. In materiale plastico con terminale sottile verde. Forma lunga e sottile che permette un facile accesso ed un'ottima visibilità del campo operatorio in ogni area del cavo orale.

Puntale colorato estraibile colore verde Ø mm 2,5 - Lunghezza cm 13,5 - Diametro interno mm 4,8.



€ 42,59

€29,90

Conf. 20 pz.

Sterili, imbustate singolarmente + 1 adattatore/riduttore autoclavabile

più ne acquisti più risparmi!

Per 3 Confezioni solo €27,80 cad.

-35%

Codice 907.0020

SURGITIP-ENDO ROEKO



Iva 22%

Cannula di aspirazione concepita appositamente per l'asciugatura dei canali radicolari. Il suo design consente una flessibilità multidirezionale e una facile introduzione anche in canali radicolari difficili da raggiungere, senza necessità di piegare il Canal Tip, l'aspirazione risulta molto efficace in tutte le posizioni e la visibilità non viene limitata.

- Puntale appositamente concepito per una flessibilità multi-direzionale
- Puntale canalare ISO 60, diametro interno 0,35 mm

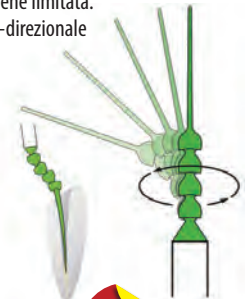

Conf. 20 pz. Sterili, imbustate singolarmente

€ 47,58

€37,50

-21%

Codice 907.0036

TUBO PER ASPIRAZIONE

Grigio. Spezzoni da 1,80 mt.

Super Offerta

Liscio **€30,50**



Rigato

€18,85

Super Offerta

Iva 22%

	Tubo VHR	
Liscio	Ø 11 mm	Ø 17,5 mm
Codice	907.V211	907.V217

040869

040904

	Tubo a spirale piatta	
Rigato	Ø 11 mm	Ø 17,5 mm
Codice	907.0211	907.0217

040890

040860

CANNULE CHIRURGICHE

Conf. 3 pz.

€ 11,85

€ 6,70 ^{-42%}

Codice	907.0003	9
Codice	907.0004	10
Codice	907.0017	17
Codice	907.0005	11



Iva 22%

SCOVOLINI

Conf. 1 pz.

€ 3,52

€ 3,20

SCOVOLINO PICCOLO

Codice 907.0218

SCOVOLINO GRANDE

Codice 907.0219



più ne acquisti più risparmi!

Per 5 pezzi solo € 2,91 Cad. ^{-17%}

IMBUTO PER SPUTACCHIERA

Imbuto Sputacchiera. Autoclavabile.
Per terminale Ø 16 e Ø 11.

Conf. 1 pz.

€ 5,46 ^{Super Offerta}

Codice 907.0034



TERMINALI PER ASPIRATORI

Conf. 1 pz.

€ 19,40

€ 15,98 ^{-26%}

Ø 11 mm Ø 16 mm

Codice 907.0011 907.0016



più ne acquisti più risparmi!

Per 5 pezzi solo € 14,39 Cad.

RACCORDO PER ASPIRATORI

Conf. 1 pz.

€ 5,80

€ 4,25 ^{-32%}

Codice 907.0006



più ne acquisti più risparmi!

Per 5 pezzi solo € 3,94 Cad. ^{-32%}

ADATTATORE

Conf. 1 pz.

€ 1,41 ^{Super Offerta}

Codice 907.0007



più ne acquisti più risparmi!

Per 5 pezzi solo € 1,29 Cad. ^{Super Offerta}

CANULE HYGOVAC ORSING

In polietilene, di colore bianco, a superficie liscia per aspiratore, hanno un lato a 45° tradizionale e una estremità a forma di S (a becco di flauto) per aumentare il comfort del paziente. Lunghezza di 14 cm.

Conf. 100 pz.

€ 3,75 ^{-39%}

Codice 907.0018

€ 6,10

€ 3,75



Iva 22%

CANNULE HYGOVAC VENT BIO ORSING

Cannula monouso per aspiratore chirurgico in **polietilene ecologico derivato dalla canna da zucchero (PE verde)**. Ha un'estremità tagliata a 45°, l'altra sagomata ad S (becco di flauto). I due fori su ciascuna estremità conferiscono una migliore capacità di aspirazione, creando l'effetto risucchio ed evitando che l'aspiratore aderisca alle mucose. Lunghezza 140mm.

Conf. 100 pz.

€ 5,63 ^{Super Offerta}

Codice 907.0044

VB1000V



100 pezzi



Bio Green

Iva 22%

SANI-TIP

Puntali monouso per siringa aria/acqua. Disponibili in due misure.



€ 102,94

€ 81,20 ^{-21%}

Conf. 250 pz.

+ 250 guaine monouso

Mini 57 mm 907.0024

Standard 76 mm 907.0023

Iva 22%

PUNTALI SIRINGA ARIA/ACQUA ATD



Puntali monouso a 6 vie per siringa aria/acqua disponibili in due misure. Compatibili con adattatori SANITIP.



Conf. 250 pz.

€ 83,50

€ 59,40 ^{-29%}

Corti 56 mm 907.0008

Lunghi 75 mm 907.0009

Iva 22%

per info e ordini:



E-mail: ordini@elidentgroup.it

NUMERO VERDE 800 060 254 da Lunedì a Venerdì dalle 8:30 alle 18:00



FAX VERDE 800 078 866 24 ORE SU 24

GUAINA OMNITEX C

La guaina conica in lattice colore verde indicata per la protezione di: siringhe aria-acqua, cannule di aspirazione, ecc. Elastiche e resistenti, sono facili da applicare a oggetti di forma diversa.

Conf. 500 pz.

€36,54

€ 46,20

-21%

Iva 22%

Codice 902.0013



OMNIA

OMNITEX U

Guaine in lattice universali. Ideale per proteggere le superfici degli strumenti.

Conf. 500 pz.

BLU
902.0012

BIANCO
902.0011

€ 46,20

€43,78

€36,95

-20%

Super Offerta



OMNITEX U IN NITRILE

In Nitrile per proteggere le superfici degli strumenti. Elastiche e resistenti, sono facili da applicare a soggetti di forma diversa.

Conf. 500 pz.

€ 46,20

€36,95

-20%

NITRILE

Codice 902.0006



SENSOTEX

Guaine monouso per sensore RVG.

Conf. 200 pz.

€ 38,00

€29,10

-23%

Codice 902.0007



OMNIA

GUAINA RVG SENSOR PROTECTOR

Guaine in PVC usa e getta per la protezione del sensore radiovideo grafico con larghezza max cm 3,5. L'aggiunta di un foglio di carta velina facilita l'operazione di inserimento del sensore RVG all'interno della guaina. **SENZA LATTICE**

Conf. 500 pz.

€ 180,00

€149,60

-17%

Codice 902.0008



Disposable Medical Devices

GUAINA RVG SENSOR COVER

Kerr

Guaine trasparenti 3,5 X 20,5 cm (1.3/8" X 8"). Copertura monouso per i sensori degli apparecchi radiografici digitali.

Conf. 500 pz.

€ 26,96

€22,40

-17%

Codice 902.0010



HDR-COVER PROTEZIONI MONOUSO

Per SENSORE/POSIZIONATORE RVG.

Misura extralarge per coprire anche il posizionatore. Compatibile con tutti i modelli HDRXXX e EDLEN EDRX e con tutti i sensori che utilizzano i posizionatori PROCOM HDRPOS.

Conf. 500 pz.
24,5 x 6,2 cm

Codice 902.0019

€51,00

Super Offerta



PROCOM
COMPUTER S.A.S.

SENSOR COVER

ELI-DENT ELI-DENT ELI-DENT

Copertura monouso per sensori di apparecchi radiografici digitali (RVG).

In materiale plastico morbido confortevole per i pazienti. Due misure disponibili.

Conf. 500 pz.

€ 18,50

€15,35

	Misura 1	Misura 2
	35 x 200 mm	40 x 200 mm
Codice	902.0021	902.0022



COPRIMORSO PER OPT

Copertura blocco a mordere per ortopantomografo.

Guaina trasparente ideale per proteggere il blocco a mordere durante la scansione del cavo orale. Misura: 40 x 85 mm

Conf. 500 pz. € 22,00

€16,50

-25%

Codice 902.0023



4 X 8,5 cm

PELLICOLA PROTETTIVA ADESIVA ELI-FILM

Pellicola adesiva in strappi pretagliati 10 x 15 cm per protezione superfici.

KIT Dispenser in plexiglass + Rotolo colore a scelta trasparente o blu
1200 strappi

€ 144,90

-73%

€39,60

KIT CON ROTOLO TRASPARENTE
902.T001

KIT CON ROTOLO BLU
902.B001



Ricambio Rotolo 1200 strappi

€ 31,50

€17,20

più ne acquisti più risparmi!

-48%

Per 3 pezzi solo €16,30 Cad.

TRASPARENTE
902.T002

BLU
902.B002



DISPOSA-SHIELD

Pellicole e guaine in polietilene. Trasparenti, monouso. Previene la contaminazione proteggendo le impugnature delle lampade, i pannelli di comando, i micromotori, i cordoni, i manipoli c.a., le turbine, i manipoli ablatori, le siringhe aria/acqua.



n°1 per manici delle lampade, pannelli di controllo e interruttori

Conf. 1000 pz.

Codice	902.0003
--------	----------

€54,00

Super Offerta

n°2 per micromotori, siringhe aria/acqua

Codice	902.0004
--------	----------

Conf. 250 pz.
€ 44,58



€37,70

-15%

n°3 per turbine, terminali CAVITRON e tubazioni

Codice	902.0005
--------	----------



PELLICOLA PROTETTIVA ELI-SHIELD

Pellicole protettive monouso in polietilene trasparente. Disponibili in due diverse misure.

perfetta e sicura protezione contro le infezioni crociate

-29%

Conf. 250 pz.

n°2 Misura: 5,5 x 45 cm per micromotori, siringhe aria/acqua e tubi di raccordo

Codice	902.0015
--------	----------

n°3 Misura: 4,5 x 45 cm per turbine, tubi di aspirazione e manipoli

Codice	902.0016
--------	----------

€ 48,15

€34,13



ROTOLI PER STERILIZZAZIONE

Composti da una **pellicola trasparente** e da **carta medicale**, completi di indicatori chimici di viraggio per sterilizzazioni a vapore.

Alta Resistenza

PRODUZIONE ITALIANA

Conf. Rotoli da 200 mt.

50 mm	707.0001	€ 16,52
-------	----------	---------

€6,99

-60%

più ne acquisti più risparmi!

Per 5 pezzi solo €6,58 Cad.

75 mm	707.0002	€ 23,93
-------	----------	---------

€10,45

-59%

Per 4 pezzi solo €9,90 Cad.

100 mm	707.0003	€ 33,87
--------	----------	---------

€13,98

-62%

Per 3 pezzi solo €12,80 Cad.

150 mm	707.0004	€ 47,20
--------	----------	---------

200 mm	707.0005	€ 63,85
--------	----------	---------

€20,06

€26,08

-58%

-59%

250 mm	707.0006	€ 70,87
--------	----------	---------

300 mm	707.0009	€ 87,16
--------	----------	---------

€34,96

€43,25

-51%

-50%

per info e ordini:



E-mail:
ordini@elidentgroup.it

NUMERO VERDE
800 060 254

da Lunedì a Venerdì dalle 8:30 alle 18:00



FAX VERDE
800 078 866

24 ORE SU 24

ROTOLI PER STERILIZZAZIONE A SOFFIETTO

PRODUZIONE ITALIANA 

Conf. Rotoli da **100 mt.**

75 mm	707.SF02	€22,60
100 mm	707.SF03	€23,59
150 mm	707.SF04	€32,25
200 mm	707.SF05	€34,78



Composti da carte medicale 60 g/m² e da film plastico shatterless 52 micron Pet12/Pp40 che garantisce una tenuta costante in fase di sterilizzazione ed un'ottima pelabilità in fase di apertura evitando il rilascio di fibre in cellulosa e senza alcuna lacerazione del materiale plastico. Sono raccomandati per la sterilizzazione ad ossido di etilene e a vapore.

Super Offerta

Iva 22%

BUSTE AUTOSALDANTI PER STERILIZZAZIONE

PRODUZIONE ITALIANA 

Buste piatte autosaldanti per la sterilizzazione in autoclave costituite da una pellicola trasparente di poliestere-polietilene verde accoppiato a carta medicale che permette la penetrazione del vapore e del gas durante la sterilizzazione.



Conf. **200 pz.**

Caratteristiche:

- Non richiedono l'utilizzo di termosigillatrice in quanto dotate di un biadesivo atossico collante resistente ai cicli di sterilizzazione.
- La stampa avviene sulla linea esterna allo spazio utile per la sterilizzazione lungo le saldature tra carta e film, al fine di evitare migrazione di inchiostro sul prodotto.
- La saldatura garantisce una tenuta costante in fase di sterilizzazione e un'eccellente pelabilità in fase di apertura senza rilasci di fibre della carta o lacerazioni.
- Indicatore di sterilizzazione.

60 x 200	707.0010	€ 12,90 €5,30 -59%
90 x 230	707.0007	€ 16,87 €7,05 -56%
140 x 250	707.0008	€ 24,55 €9,65 -61%

BUSTE AUTOSALDANTI PER VASSOI

Conf. **200 pz.**

190 x 330	707.0012	€ 50,88 €24,50 -52%
-----------	----------	---



Iva 22%

TEST DI STERILIZZAZIONE

VAPORLINE

Codice **710.V0002**

Test chimici per la validazione del ciclo di sterilizzazione.

Conf. **250 pz.**

~~€ 137,80~~
€82,90 **-40%**



TEST BOWIE & DICK

Test fisico che permette di verificare la capacità di penetrazione del vapore nei corpi porosi.

Conf. **20 pz.**

Codice **710.V0001**
~~€ 124,20~~
€52,90 **-57%**

HELIX TEST



Test fisico che permette di verificare la capacità di penetrazione del vapore nei corpi cavi. Per il test viene utilizzato un sistema standardizzato e conforme alle normative tecniche attualmente in vigore. Il test deve essere superato da tutte le autoclavi che dichiarano la possibilità di sterilizzazione di corpi cavi come manipoli, turbine, tubi ecc...

Conf. **100 strisce**

Super Offerta

€41,65

100 strisce

Codice **710.0025**



BOWIE-DICK TEST CONTROLLO STERILITA'

Test di controllo per misurare la capacità di eliminazione sacche d'aria in corpi porosi. Il test PERFECTO BOWIE & DICK è ideale per il controllo del ciclo di sterilizzazione e quindi per testare il corretto funzionamento dell'autoclave.

Conf. **40 strisce**

~~€ 179,35~~
€89,90 **-50%**
40 strisce

Codice **710.0026**

Iva 22%

HELIX TEST BCLEAN

Test di penetrazione del vapore nei corpi cavi per il controllo delle autoclavi in classe B con vuoto frazionato.

Costituito da un tubo realizzato in Teflon® aperto su una estremità al cui termine è posizionato un contenitore dotato di chiusura ermetica a vite in cui viene alloggiato un indicatore chimico a variabile multipla. L'indicatore chimico alloggiato nel contenitore vira correttamente soltanto quando l'autoclave è in grado di rimuovere completamente l'aria presente nella camera ed il vapore può penetrare per tutta la lunghezza della cannula.

Helix Test striscia indicatrice (25 strisce x foglio - 10 fogli x pacco) +1 Tubo PCD per pacco

Conf. 250 pz.

€ 98,00 **€73,20** **-25%**

Codice 710.0023



Iva 22%

Conforme alla norma UNI EN ISO 11140-1-4 Classe 2 e rispetta le ISO EN867-5 e EN 285.

BOWIE & DICK TEST EC.STEAM 98.1/L (PLASTIFICATO) PACCO MONOUSO

Verifica la completa penetrazione del vapore nei carichi porosi come garze, bende, camici e tessuti. Pacco composto da 2 strati filtranti realizzati con carta vergine di grado medicale, al cui centro è posizionato l'indicatore chimico, il tutto fermato da una reggiatura che garantisce una costante compattezza all'intero pacco interno, consentendo la corretta permeazione del vapore attraverso i pori della carta stessa.

Classificazione in accordo a ISO 11140-1: Classe 2

Conf. 20 pacchi

€ 115,00 **€54,18** **-53%**

Codice 710.0015

HELIX TEST

Accerta la corretta penetrazione del vapore nei corpi a lume stretto come turbine e contrangoli. Realizzato in accordo alla EN 867-5

Conf. 1 test + 125 indicatori

€ 92,70 **€56,25** **-39%**

Codice 710.0020

INDICATORI CHIMICI DI CLASSE 5 VAPORE STEAM EC.STEAM 98.3L (PLASTIFICATO)

Indicatore/integratore chimico per sterilizzazione a vapore in striscia.

Verificano l'efficacia del processo di sterilizzazione, analizzando le variabili critiche quali tempo, temperatura e presenza di vapore.

Classificazione in accordo a ISO 11140-1: Classe 5

Conf. 250 pz. € 51,30 **€27,80**

più ne acquisti più risparmi!

Per 3 conf. solo €26,40 Cad. **-49%**

Codice 710.0014



INDICATORI BIOLOGICI GKE

Per il controllo dell'avvenuta sterilizzazione in autoclave a vapore saturo.

Fiala in polipropilene con all'interno un'ampolla in vetro contenente brodo di coltura di colore violetto e un dischetto di carta sulla quale sono state poste circa 200/300.000 spore di bacillo "Stearotherophilus".

Queste spore sono altamente resistenti al calore ma sono innocue per l'uomo.

Conf. 10 pz.

Codice 710.0013

Super Offerta €36,84



Iva 22%

INDICATORI CHIMICI STEAMPLUS

Indicatore chimico multiparametro di classe 5

con due finestre di lettura, fornisce la risposta documentata dell'avvenuta sterilizzazione. -Conforme alla normativa UNI EN ISO 11140

-Da utilizzare in ogni ciclo di sterilizzazione.

-Idoneo per tutti i tipi di autoclave a vapore saturo.

Conf. 100 pz. Striscia da 4" x 0,75" 10 x 2 cm

€41,20

NON PROCESSATO STEAMPlus STERILIZATION INTEGRATOR

TEST VALIDO STEAMPlus STERILIZATION INTEGRATOR

TEST NON VALIDO STEAMPlus STERILIZATION INTEGRATOR

MONITORAGGIO CHIMICO

Codice 710.0018

Iva 22%

Super Offerta

INDICATORI BIOLOGICI CONFIRM 24

Indicatori biologici per la sterilizzazione a vapore

Spore in fiala di microrganismi Bacillus Stearotherophilus per il controllo biologico dei cicli di sterilizzazione con vapore saturo.

- Conforme alla normativa EN866

- Idoneo per tutti i tipi di autoclave a vapore

- Tempo di incubazione 24 ore

Conf. 25 pz.

€65,42

Super Offerta

MONITORAGGIO BIOLOGICO

Codice 710.0017



TAZZA MISCELAZIONE MORBIDA

Scodelle per miscelazione alginato in materiale plastico molto flessibile.



Conf. 1 pz.

Diametro	Ø 10 cm
Codice	210.0062

€2,90



Ø 12 cm	210.0040
---------	----------

€3,55

Ø 14 cm	210.0041
---------	----------

€3,60

TAZZA MISCELAZIONE RIGIDA

In plastica bianca per la miscelazione di gessi.

Conf. 1 pz.



Diametro	Ø 10 cm
Codice	210.0096

~~€ 2,80~~ **€1,85**

Ø 12 cm	210.0097
---------	----------

~~€ 3,00~~ **€1,99**

SIRINGHE MONOUSO

Per siliconi e alginati in plastica.

Conf. 50 pz.



Codice	210.0008
--------	----------

ELI-DENT ELI-DENT

Iva 22%

~~€ 19,00~~ **€13,49**

SIRINGHE PER ELASTOMERI ERRETY

Per siliconi morbidi in alluminio.

Conf. 1 siringa
5 beccucci di plastica
1 scovolino

~~€ 37,80~~



Codice	210.0056
--------	----------

€25,47

Iva 22%

33%

CONTENITORE PER ALGINATI

Pratico contenitore per alginati con coperchio, in pvc. Misure 22 x 16 x 15.

~~€ 9,50~~ **€5,95**

Codice	210.0064
--------	----------



37%

Iva 22%

SPATOLE PER ALGINATO

In plastica rigida colorata.

Conf. 6 pz. **€6,03**

Codice	210.0042
--------	----------



Super Offerta

Iva 22%

SPATOLA MISCELAZIONE

Spatola morbida in plastica per alginato, colore bianco.

Conf. 6 pz. **€7,28**

Codice	210.0065
--------	----------



~~€ 9,70~~ **25%**

SPATOLE ASA DENTAL

Spatole flessibili alginato e gesso.

Conf. 1 pz.



Peso gr 48,9
5400-5

Codice	210.0043
--------	----------



Peso gr 31,2
5400-4

Codice	210.0044
--------	----------

~~€ 9,00~~ **€5,75**

Iva 22%

36%

PORTAIMPRONTE SUPERTRAYS S2851-24

Serie di 24 Portaimpronte in Policarbonato nero per Edentuli. Sterilizzabili in autoclave max 140° C. Con compasso per impronte definitive.

Conf. 24 pz.
(9 MASCELLARI MISURE S1 A S9
+ 15 MANDIBOLARI MISURE I1 A I15)
+ Compasso



140



Codice	217.0001
--------	----------

~~€ 112,30~~ **€68,90**

39%

Iva 22%

Iva 22%

KIT PORTAIMPRONTE SENZA BORDINO

Acciaio inox, forate.
SENZA BORDINO.

€ 68,80

-39%

€41,95

Conf. 12 pz.



Codice 217.K012

SENZA BORDINO

PORTAIMPRONTE SENZA BORDINO

Acciaio inox, **SENZA BORDINO**,
forate, con codifica colore.

Conf. 1 pz.

€ 6,80

€2,75

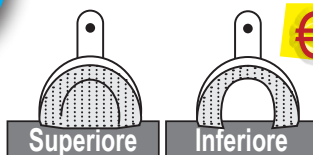

	Superiore	Inferiore
n°1	217.00U1	217.00L1
n°2	217.00U2	217.00L2
n°3	217.00U3	217.00L3
n°4	217.00U4	217.00L4
n°5	217.00U5	217.00L5
n°6	217.00U6	217.00L6

*più ne acquisti
più risparmi!*

**Per 6 pezzi
a scelta**

-64%

**SOLO €2,40
Cad.**

PORTAIMPRONTE PARZIALI SENZA BORDINO

Acciaio inox, **SENZA BORDINO**, forate, con codifica colore.

Conf. 1 pz.

**Per 6 pezzi
a scelta**

-64%

€ 6,80

€2,75

**SOLO €2,40
Cad.**

SENZA BORDINO



	Sinistro	Destro
n°2	217.00L2S	217.00L2D
n°4	217.00L4S	217.00L4D
n°6	217.00L6S	217.00L6D

**SENZA BORDINO
PARZIALI**

KIT PORTAIMPRONTE CON BORDINO

Acciaio inox, forate.
CON BORDINO.

Conf. 12 pz.

€ 108,90

-39%

€66,90

Codice 217.KB12



CON BORDINO

PORTAIMPRONTE CON BORDINO Conf. 1 pz.

Acciaio inox, **CON BORDINO**,
forate, con codifica colore.

€ 10,30

-43%

€5,90

	Superiore	Inferiore
n°1	217.B0U1	217.B0L1
n°2	217.B0U2	217.B0L2
n°3	217.B0U3	217.B0L3
n°4	217.B0U4	217.B0L4
n°5	217.B0U5	217.B0L5
n°6	217.B0U6	217.B0L6



CON BORDINO

BITE TRAY DENTIANN

Impronta **MASTER**
Impronta **ANTAGONISTA**
Registrazione **OCCLUSALE**

Portaimpronte monuso in plastica gialla rigida e tessuto antistrappo,
per la tecnica monofasica e per il rilievo simultaneo di impronte
dell'antagonista e dei rapporti occlusali.

Iva 22%

**#2 PORTAIMPRONTE
POSTERIORI
SENZA LATI**
Conf. 50
+ 50 adesivi

Codice 217.BT02

**PORTAIMPRONTE
POSTERIORI**
Conf. 50
+ 50 adesivi

Codice 217.BT01

**#4 PORTAIMPRONTE
ANTERIORI**
Conf. 30
+ 30 adesivi

Codice 217.BT04

#3 ARCO COMPLETO
Conf. 26 + 30 adesivi

Codice 217.BT03

#5 PORTAIMPRONTE PER QUADRANTE
Conf. 30
+ 30 adesivi

Codice 217.BT05

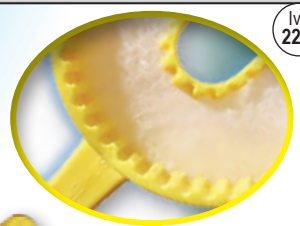

€ 70,70

-47%

€37,35



per info
e ordini:



E-mail:
ordini@elidentgroup.it

NUMERO VERDE
800 060 254
da Lunedì a Venerdì dalle 8:30 alle 18:00

FAX VERDE
800 078 866
24 ORE SU 24

Iva 22%

PLASTIC TRAY COLOR SET

10 differenti misure: Superiori: L-M-S / Inferiori: L-M-S / Parziali sx-dx e i parziali anteriori superiori e inferiori

- Plastica adattabile mediante calore per pazienti individuali
- Esclusive scanalature per un ottima ritenzione



Ricambi € 55,10 **-35%** €35,60

	SUPERIORE	INFERIORE
Codice	Codice	Codice
LARGE 40 PZ.	217.DTLS	217.DTLI
MEDI 48 PZ.	217.DTMS	217.DTMI
SMALL 48 PZ.	217.DTSS	217.DTSI

PARZIALE SX 48 PZ.

Codice 217.DTPA

PARZIALE DX 48 PZ.

Codice 217.DTPB

PARZIALE ANTERIORE INFERIORE 48 PZ.

Codice 217.DTP2

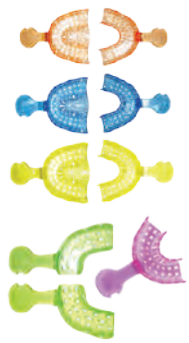

Conf. 100 pz. assortiti (10 per misura)

€ 121,00 **-55%** €54,61

Codice 217.DSET

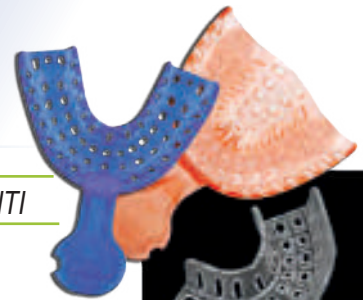

PLASTIC TRAY IMPLANT SET

● PLASTICA TRASPARENTE IDEALE PER GLI IMPIANTI



Conf. 100 pz. assortiti (10 per misura)

Codice 217.DIMP

€ 121,00 **-55%** €54,61

Ricambi € 55,10 **-35%** €35,60

	SUPERIORE	INFERIORE
Codice	Codice	Codice
LARGE 40 PZ.	217.DILS	217.DILI
MEDI 48 PZ.	217.DIMS	217.DIMI
SMALL 48 PZ.	217.DISS	217.DISI

PARZIALE DX 48 PZ.

Codice 217.DIPB



MIRATRAY® IMPLANT



Porta impronte per impianti con pellicola tecnica

- Facile da utilizzare grazie alla speciale pellicola tecnica
- Unisce i vantaggi della precisione della tecnica < pick-up > (cucchiaio individuale forato) con la facilità di applicazione e la convenienza nei costi
- Fresatura non necessaria e abutment ben visibile attraverso la pellicola trasparente
- Risparmio di tempo, in quanto necessita solo un appuntamento con il paziente
- Forte risparmio non essendo necessario il porta impronte individuale (minori costi di laboratorio)
- L'impronta rimane pulita e precisa perché non vi è fuoriuscita di materiale dai fori
- Tre misure per tipo maxillare e mandibolare, per dentuli o edentuli
- Compatibile con tutti i materiali da impronta e i sistemi di Impianti



Risparmia una seduta supplementare ed il porta impronta individuale

Conf. KIT INTRO 6 pz. ASSORTITI (superiore/inferiore per mandibola small, medium, large)

Codice 217.MTKT 101 250

-41%

Conf. 6 pz. € 69,00 €40,95



Conf. 6 pz.

	SUPERIORE		INFERIORE	
Codice	Codice		Codice	
SMALL	217.MTSS	S1	217.MTSI	L1
MEDIUM	217.MTMS	S2	217.MTMI	L2
LARGE	217.MTLS	S3	217.MTLI	L3

Iva 22%

PORTAIMPRONTA MONOUSO IN PVC ATOSSICO

Portaimpronta monouso, realizzato in Pvc atossico. Disinfettabile a freddo. Utilizzabile con poliesteri e siliconi, elastomeri, alginati (utilizzando un adesivo specifico).

Conf. 6 pz. assortiti 3 differenti misure superiore ed inferiore.

€ 12,80 **-38%** €7,90

Codice 217.0018 MT-ASS



PVC ATOSSICO DISINFETTABILE A FREDDO



Iva 22%

BLOCCHI PER IMPASTO IN PVC ELI-DENT ELI-DENT

Iva 22%

Fogli di Acetato (PVC) in blocchi per impastare cementi.

Conf. 6 blocchi da 100 pz.



MISURA	7 x 8 cm
Codice	415.0004

MISURA	14 x 8 cm
Codice	415.0005

€ 25,80 **49%**
€13,18

€ 34,20 **35%**
€22,10

BLOCCO IMPASTO IN CARTA PATINATA

Iva 22%

Blocchi in carta speciale patinata.

Conf. 6 blocchi da 100 pz.



MISURA	15 X 10 cm
Codice	415.0008

MISURA	5 x 5 cm
Codice	415.0007

€ 35,45 **54%**
€16,33

€ 15,00 **42%**
€8,75

BLOCCHI PER IMPASTO

Iva 22%

Blocchi per impasto in carta patinata, per siliconi.

Dimensioni 15 cm x 21 cm.

Conf. Blocco da 25 fogli.



Codice	210.0045
--------	----------

€ 12,80 **16%**
€10,60

ADESIVO UNIVERSALE

KULZER MITSUBI CHEMICALS GROUP Iva 22%

Adesivo universale per materiali da impronta in silossano.

Conf. 10 ml. € 24,80

€19,06

Codice	210.0021
--------	----------



ADESIVO UNIVERSALE 4410

COLTENE Iva 22%

Adesivo universale per masse per impronta dentale a base silconica.

Conf. 10 ml.

€ 14,21 **28%**
€10,30

Codice	210.0078
--------	----------



ADESIVO PER POLIETERI CONTACT TRAY

Iva 22%

Adesivo per polieteri. Viscosità fluida con superficie non appiccicosa. Colore blu.

Conf. 17 ml. € 28,75

€19,80

Codice	210.0010
--------	----------

69408



ADESIVO VPS

3M ESPE Iva 22%

Progettato per garantire una salda aderenza tra il portaimpronte ed il materiale da impronta VPS.

Conf. 17 ml. € 28,72

€19,80

Codice	210.0104
--------	----------



CARTRIDGE DISPENSER II

Iva 22%

Erogatore di materiali da impronta per cartucce da 75ml o da 48-50 ml.



Codice	210.0035
--------	----------

€ 93,20 **36%**
€60,00

PISTOLA UNIVERSALE

Iva 22%

Dispenser che consente l'utilizzo di qualsiasi tipo di cartuccia da 50ml e 25ml.

Sterilizzabile a 135°C.

Rapporti 1:1-2:1-4:1-10:1



Codice	210.0026
--------	----------

€ 99,55 **36%**
€64,13

per info e ordini:

E-mail: ordini@elidentgroup.it

NUMERO VERDE 800 060 254 da Lunedì a Venerdì dalle 8:30 alle 18:00

FAX VERDE 800 078 866 24 ORE SU 24

PISTOLA DISPENSER K11

Dispenser Universale per materiali silicnici per addizione in cartuccia. Cremagliera per estrusione materiale con rapporto di miscelazione 1:1 e 2:1 Per cartucce da 50 ml.

€ 102,00

€60,50

-41%

Codice 210.0095



Iva 22%

PISTOLA DISPENSER D2

Pistola di erogazione per cartucce di 50ml. Rapporto 1:1 / 1:2

Zhermack Dental

Super Offerta

€64,90

Codice 210.0001



Iva 22%

ALUSTAT

Emostatico a base di cloruro di alluminio 25% per la preparazione dei solchi gengivali.

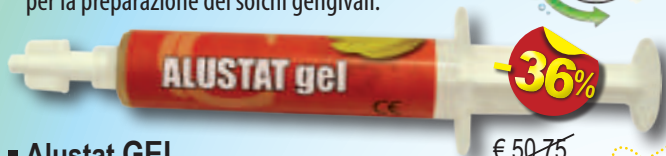

€ 50,75

€32,60

Alustat GEL Conf. Jumbo Siringa da 10 ml.

Codice 215.0007

Aromatizzato alla Banana

Iva 22%

CONNETTORI PER CARTUCCE

Consentono di iniettare il materiale rimasto inutilizzato in una cartuccia all'interno di un'altra dello stesso tipo, evitando così lo spreco del prodotto.

Conf. 3 pz.

€17,30

Super Offerta

Codice 210.0052

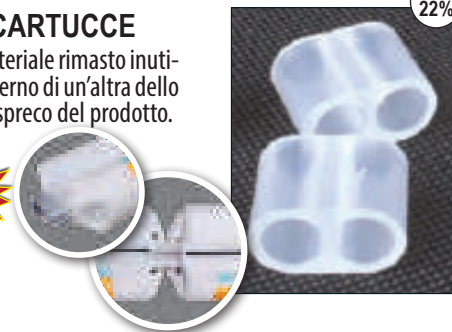

Iva 22%



Alustat LIQUIDO Conf. Flacone da 10 gr. con tappo contagocce

€ 17,40

€10,75

Codice 215.0010

-38%

Alustat SCHIUMA Schiuma a base di cloruro di alluminio 20% Conf. Siringa da 0,8 gr. + Set di applicatori

€ 23,80

€12,00

Codice 215.0014

-49%



RACEGEL

Gel gengivale termogelificabile Viscosità termogelificante per evitare traumi meccanici alla zona parodontale, controllare l'applicazione senza eccessiva pressione delle mani e facilitare il posizionamento ed il risciacquo. Non cola e non gocciola! 25% di cloruro di alluminio per un controllo ottimale e rapido del sanguinamento e della retrazione dalla gengiva. Colorazione arancione per visualizzare facilmente Racegel durante il posizionamento e la rimozione attraverso un risciacquo con acqua fredda. Aghi con punte sottili e pre-inclinate per un migliore posizionamento nelle zone difficili da raggiungere. Gusto al lampone gradevole per il paziente.



Conf. 3 siringhe da 1,4 g + 30 puntali applicatori

€103,50

Super Offerta

Codice 215.0013

Iva 22%

STRUMENTI PER FILO RETRATTORE

Strumento utilizzato per il posizionamento del filo retrattore all'interno del solco gengivale.

Conf. 1 pz.

€ 16,40

€10,20

-38%

Codice 210.0054

Codice 210.0055

FIG.1 1310-1



FIG.2 1310-2



ASA DENTAL

Iva 22%



BEST CORD NANO BEST-Cord **NANO** Iva 22%

Filo retrattore in tessuto resistente impregnato con cloruro d'alluminio.
Intrecciato per un ottimo assorbimento, in blister dispenser con tappo dotato di catter per un taglio preciso.

Conf. da **203 cm**

€ 24,05 **-37%**
€15,10

000	00	0	1	2
215.CK30	215.CK00	215.CK10	215.CK11	215.CK12

RACESTYPTINE SOLUZIONE Iva 22%

Soluzione di cloruro di alluminio per retrazione gengivale. Per un delicato effetto astringente e per ottime proprietà emostatiche.

Conf. Flacone da **13 ml e pipetta**

€ 39,00 **-27%**
€28,45

Codice **215.0003**

ULTRAPAK Iva 22%

Filo di ritenzione non impregnato in cotone 100% a maglie concatenate. Facile posizionamento. Restano stabili in sede. Alta capacità di assorbimento. Non si sfrangono.

Conf. da **244 cm**

€ 23,30 **-46%**
€12,50

€ 20,50 **-47%**
€11,15

0	1
215.1110	215.1111
2	3
215.1112	215.1113

€ 19,10 **€10,20**

GENGISTAL SOLUZIONE Iva 22%

Soluzione astringente a base di Solfato di Alluminio, per retrazioni gengivali prima della presa d'impronta, per l'arresto di secrezioni e piccole emorragie. Non contiene Epinefrina. Ottiene una retrazione del tessuto temporanea e reversibile con una emostasi omogenea ed atraumatica. Compatibile con qualsiasi filo non impregnato o impregnato con solfato di Alluminio. Non esercita alcuna azione pigmentante sui tessuti, li rende più lisci e privi di coagulo assicurando una migliore qualità delle impronte.

Conf. **Flacone da 15 ml.**

€ 31,55 **Super Offerta**

Codice **215.0019**
DC015048

ASTRINGEDENT Iva 22%

Soluzione di Solfato Ferrico al 15.5%

Gel viscoso che garantisce una coagulazione istantanea, non cola e non cede, permettendo così un'applicazione precisa. Mantiene il solco asciutto e senza residui, facilitando così la presa dell'impronta.

- Controllo del sanguinamento e dei fluidi sulculari in pochi secondi!
- Può essere utilizzato come alternativa al formocresolo nelle pulpotomie.

Conf. **30 ml.**

€ 67,10 **-38%**
€41,90

Codice **215.0004**

EXPASYL Iva 22%

Pasta per la retrazione gengivale temporanea. Garantisce lo scostamento della gengiva marginale e l'asciugatura del solco.

Cloruro d'alluminio (15%), kaolin, eccipienti

Conf. **20 cartucce da 1gr cad.**

€ 202,50 **-33%**
€136,00

Codice **215.0011**

Sistema di accesso al margine cervicale. Expasyl è una pasta che consente la **retrazione gengivale temporanea**, che sostituisce tutte le tecniche convenzionali spesso molto invasive. Expasyl è una pasta visco-plastica che, iniettata direttamente nel solco, consente una retrazione gengivale temporanea ed indolore e di conseguenza l'accesso al margine gengivale senza danneggiare la giunzione epiteliale. Inoltre, Expasyl funge al contempo anche da pasta emostatica contro sanguinamento ed infiltrazioni.

RETRACTION PASTE **Pasta astringente per l'apertura e l'asciugatura** Iva 22%

Pasta di retrazione astringente che si applica direttamente dalla capsula nel solco, in modo semplice e igienico, per garantire l'apertura e l'asciugatura temporanee ed efficaci del solco, ma che è al contempo l'integrazione ideale del materiale da impronta di precisione. **Grazie alla cannula estremamente sottile e leggermente pieghevole, è possibile sia dosare, sia applicare il materiale con precisione.** La pasta è facile da estrarre dalla capsula e presenta una viscosità del flusso ottima pur garantendo allo stesso tempo stabilità per l'apertura del solco. Durante l'applicazione, la pasta contenente cloruro d'alluminio e dall'effetto astringente riempie temporaneamente il solco, arrestando qualsiasi sanguinamento e respingendo l'umidità. La sua colorazione crea un ottimo contrasto con la gengiva, facilitando così il lavoro soprattutto nei punti difficili da vedere.

Sottile cannula con punta flessibile
- semplice applicazione con precisione nel solco

Viscosity Change - consistenza della pasta varia durante l'applicazione e l'apertura del solco

Ottima visibilità - forte contrasto con la gengiva

Un lavoro pulito - veloce e semplice da risciacquare

Conf. **Caps 25 x 0,3 g**

€ 58,90 **Super Offerta**

Codice **215.0020**
1012

Traxodent premier Inspired solutions for daily dentistry™

SISTEMA DI RETRAZIONE IN PASTA

Emostasi e retrazione in MINOR TEMPO CON UN UNICO PRODOTTO!

Morbida pasta che agisce sinergicamente con le proprietà astringenti del **cloruro di alluminio al 15%** per fornire una retrazione gengivale chemio-meccanica predicibile ed efficace in pochi minuti. Genera una pressione delicata sul solco, assorbendo allo stesso tempo il fluido crevicolare in eccesso. Il **cloruro d'alluminio** ha un effetto astringente senza irritare né scolorire il tessuto circostante.

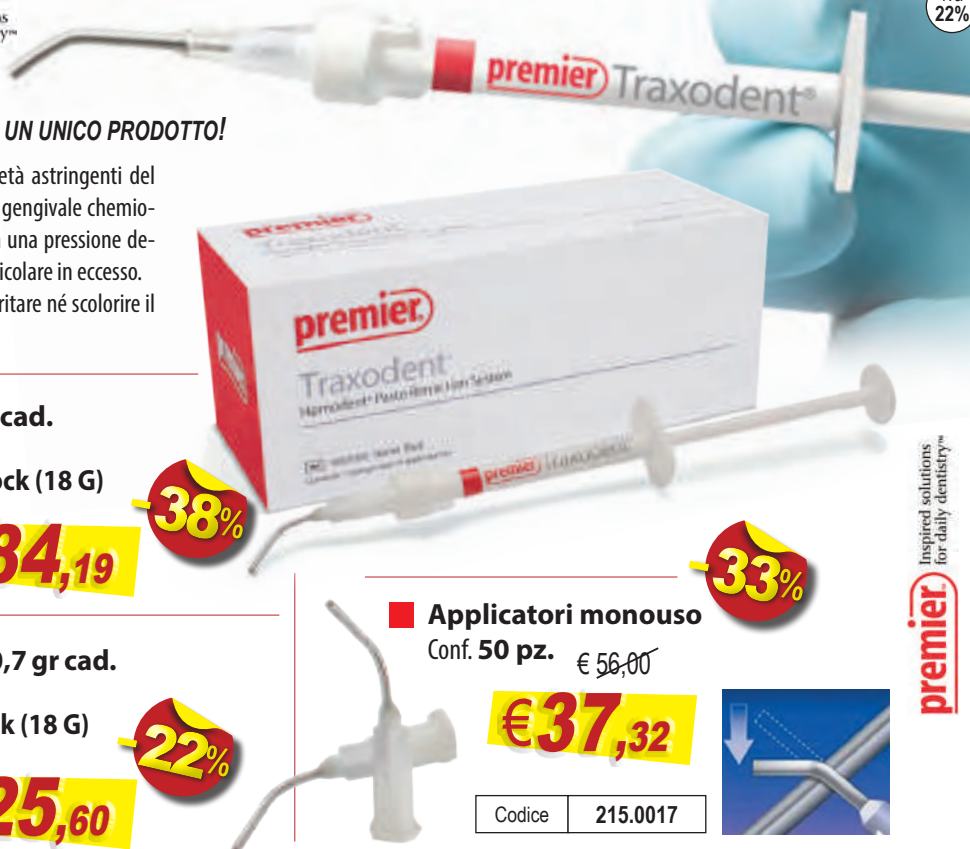

- **Starter Pack 7 Siringhe da 0,7 gr cad.**
in busta individuale risigillabile
+ **15 puntali applicatori attacco luer lock (18 G)**
e **5 cappucci da retrazione.**

Codice 215.0015 € 138,10

€84,19

-38%

- **Professional Pack 2 Siringhe da 0,7 gr cad.**
in busta individuale risigillabile
+ **6 puntali applicatori attacco luer lock (18 G)**
e **5 cappucci da retrazione.**

Codice 215.0016 € 32,70

€25,60

-22%

- **Applicatori monouso**
Conf. 50 pz. € 56,00

€37,32

-33%

Codice 215.0017

Inspired solutions for daily dentistry™
premier

KROMOPAN
Alginato cromatico.

Conf. Busta 450 gr.

€ 13,80

€5,50

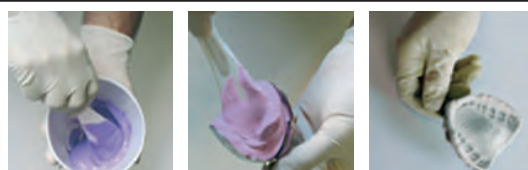

Il primo alginato con indicatore cromatico di fase (brevetto Lascod): Viola/Rosa/Bianco

più ne acquisti più risparmi

Acquistando 20 pz. solo €5,45

-61%

a Conf.

ed IN SCONTO MERCE 100 MASCHERINE CHIRURGICHE AZZURRE

168 HOURS EDS
EXTRA DIMENSIONAL STABILITY

Codice 201.0002
KRM302

Iva 22%

ALGINOPLAST **KULZER**
MITSUBI CHEMICALS GROUP

L'alginato solido che permette una riproduzione dettagliata con un'elevata stabilità.

Alginato di tipo 1, a presa rapida, solido, senza polvere. Consistenza omogenea della mescola. Rapida gelificazione all'introduzione in bocca. Elasticità elevata dopo la presa.

Conf. Busta da 500 gr. € 15,80

Codice 202.0004 **€12,30**

-26%



più ne acquisti più risparmi

Acquistando 20 buste IN SCONTO MERCE 100 MASCHERINE CHIRURGICHE AZZURRE

XANTALGIN **KULZER**
MITSUBI CHEMICALS GROUP

L'alginato cremoso per i pazienti sensibili.

Alginato di tipo 1, a presa rapida, senza polvere. Dopo la gelificazione, il materiale è malleabile, elastico, poco comprimibile. Resistenza eccezionale alle lacerazioni.

Conf. Busta da 500 gr. € 16,40

Codice 202.0003 **€12,60**

-27%



più ne acquisti più risparmi

Acquistando 20 buste IN SCONTO MERCE 100 MASCHERINE CHIRURGICHE AZZURRE

Iva 22%

HYDROGUM C302025K  Iva 22%

Alginato Elastico. Presa Rapida.
Aroma Menta.

Conf. Busta da **500 gr.** **€8,95**

Codice **202.0001**

più ne acquisti più risparmi

Per 12 buste solo €8,45 Cad.

ed IN SCONTO MERCE 1 CAMICE in TNT LAMINATO CON FILM PLASTICO 50 gr colore bianco - taglia unica



BUSTINE PER IMPRONTE Iva 22%

In polietilene con cerniera richiudibile a pressione con rettangolo frontale in materiale scrivibile e dotate di una tasca esterna per contenere documenti. Misura "utile" dalla cerniera al fondo del sacchetto: 19,5 x16 cm.

Conf. **50 pz.**

€6,40

Super Offerta **50 pezzi**

Codice **210.0020**



HYDROGUM 5 C302070K  Iva 22%

Alginato con 5 giorni di stabilità.
Presa extra veloce. Aroma Mangustan.

Conf. Busta da **453 gr.** **€10,20**

Codice **202.0005**

più ne acquisti più risparmi

Per 12 buste solo €9,69 Cad.

ed IN SCONTO MERCE 1 CAMICE in TNT LAMINATO CON FILM PLASTICO 50 gr colore bianco - taglia unica



NEOCOLLOID C302205K  Iva 22%

Alginato ad alta precisione.
Presa Normale.
Ideale per protesi mobile e scheletrica.

Conf. Busta da **500 gr.**

€10,96

Super Offerta

Codice **202.0010**



TROPICALGIN C302240  Iva 22%

Alginato Cromatico. Presa Rapida.
Aroma Mango.

Conf. Busta da **453 gr.** **€8,95**

Codice **202.0009**

più ne acquisti più risparmi

Per 12 buste solo €8,45 Cad.

ed IN SCONTO MERCE 1 CAMICE in TNT LAMINATO CON FILM PLASTICO 50 gr colore bianco - taglia unica



ORTHOPRINT C302145  Iva 22%

Alginato per ortodonzia. Presa extra veloce.
Aroma Vaniglia.

Conf. Busta da **500 gr.** **€8,95**

Codice **202.0006**

più ne acquisti più risparmi

Per 12 buste solo €7,85 Cad.

ed IN SCONTO MERCE 1 CAMICE in TNT LAMINATO CON FILM PLASTICO 50 gr colore bianco - taglia unica



BLUEPRINT X-CREME  Iva 22%

Alginato idrocolloide irreversibile innovativo per una presa di impronta di alta qualità.

Conf. Busta da **500 gr.**

~~€14,35~~ **€12,05** **-16%**

Codice **202.0012**
60501109



AROMA FINE PLUS  Iva 22%

Alginato con formula avanzata priva di piombo che non fa polvere, con particelle di alginato ultra-sottili. Semplice e rapido da miscelare. Non scola lungo la gola del paziente durante la presa delle impronte. Gusto menta.

Conf. Busta da **1000 gr.** **€26,50** **-26%**

~~€35,92~~

Codice **202.0017**

FAST SET



CAVEX CA 37 FAST

Alginato senza polvere e privo di Cadmio, di colore rosa e con aroma alla menta. Indicato per tutte le applicazioni basilari dell'alginato.

Conf. Busta da **500 gr.** € 18,80

€14,70 -21%

CAVEX

Codice **202.0018**



Iva 22%

CAVEX CREAM ALGINATE NORMAL SET

Alginato che permette una riproduzione dei dettagli pari a quella dei siliconi (5 micron). Può essere facilmente mescolato fino ad ottenere una sostanza morbida e cremosa. Adatto anche per la scansione.

Conf. Busta da **500 gr.** € 18,80

€14,70 -21%

CAVEX

Codice **202.0019**



Iva 22%

CAVEX ORTHOTRACE

Alginato per uso ortodontico ad indurimento rapido

- Elevata elasticità e robustezza.
- Velocità di assorbimento dell'acqua per una miscelazione omogenea e maggiore velocità operativa.

Conf. Busta da **500 gr.** € 18,80

€14,70 -21%

CAVEX

Codice **202.0023**

GRADEVOLE PROFUMO DI FRUTTA.



Iva 22%

ZETAPLUS / ZETAPLUS SOFT

Silicone-C ad altissima viscosità. Tecnica della doppia impronta e impronta simultanea. Aroma menta.

Conf. Barattolo **900 ml.**

Super Offerta

ZETAPLUS C100600

Codice **207.0004**

ZETAPLUS SOFT C100610

Codice **207.0010**

€21,43

Zhermack
Dental



Iva 22%

ORANWASH L / VL

Silicone per condensazione 2° impronta.

Conf. Tubo **140 ml.**

Zhermack
Dental

ORANWASH L C100660

Codice **207.0005**

ORANWASH VL C100650

Codice **207.0006**



€10,34

Super Offerta

Zhermack
Dental

indurent gel
catalyst

INDURENT GEL
Attivatore in pasta
Conf. **60 ml.**

€ 11,97
€10,90

Codice **207.0007**

*più ne acquisti
più risparmi!*

Acquistando 3 pz. -17%
solo € 9,90 a Conf.



EXPRESS PUTTY
Silicone per addizione.

Conf. **2 x 305 ml.**

STD 7312

Codice **206.0007**

€ 137,89

€100,70 -27%

FAST 6160J

Codice **206.0074**

€ 144,44

€115,75 -20%



3M ESPE



Express CARTUCCE

Conf. **4 x 50 ml.** € 137,89

€100,70 -27%

	LIGHT BODY FAST 7301	LIGHT BODY REGULAR 7302	REGULAR BODY 7322
Codice	206.0008	206.0009	206.0010

Iva 22%

3M ESPE

OPTOSIL COMFORT PUTTY

Silicone per condensazione, con ottime proprietà di idrofilia e stabilità dimensionale. Miscelazione manuale. Indicato per tecnica doppia impronta e doppia miscelazione. Viscosità putty, presa regular.



Conf. Barattolo 900 ml.

Codice 207.0001 € 47,80 **€36,25** -24%

XANTOPREN

Silicone polimerizzante per condensazione per impronte a doppia miscelazione e ribasate "Wash-Technique".



Conf. Tubo 140 ml.

€ 31,70 **€24,35** -23%

VL PLUS	L BLUE	H GREEN
207.00VL	207.000L	207.000H
65871455	65871358	65615785

XANTOPREN MUCOSA

Grazie alla sua **tissotropia** e alla caratteristica fondamentale di **non essere muocompressivo**, rileva l'andamento mucoso con estrema precisione, le protesi mobili non provocheranno più fastidi al paziente e tanto meno piaghe da decubito.



Conf. Tubo 140 ml. € 32,90 **€25,95** -21%

Codice 207.000M 65610503

XANTOPREN COMFORT

Silicone per condensazione per impronte. Si utilizza con gli attivatori per siliconi C.

Conf. 2 x 50 ml cad. +12 puntali



€42,55

LIGHT	MEDIUM
207.0022	207.0023
66000785	66000786



ACTIVATOR UNIVERSAL PLUS

Catalizzatore universale.

Conf. Pasta 60 ml

Conf. Liquido 25ml

PASTA	LIQUIDO
207.0002	207.0003
66037443	66037445

€ 26,40 **€21,10** -20%



SPEEDEX

Silicone per condensazione.

Presenta un recupero elastico e un'accuratezza che altrimenti soltanto i siliconi per addizione riescono ad ottenere. Grazie alla bassa contrazione, le impronte rimangono dimensionalmente stabili e possono essere colate senza problemi anche dopo 7 giorni. Inoltre presenta una straordinaria bagnabilità ed eccellenti proprietà di scorrimento. Saliva e sangue vengono spostati da Speedex medium senza effetti collaterali negativi. Il sistema Speedex ha inoltre il vantaggio di lavorare con **un solo attivatore per 3 consistenze**:

PUTTY 4970 € 38,43 **€25,90**

Codice 207.0012

ATTIVATORE 4990 **€22,33** **€16,00** -28%

Codice 207.0015

SPEEDEX In Tubo da 140 ml. € 15,48 **€11,50** -26%

LIGHT	MEDIUM
207.0013	207.0014
4980	1986



COLTENE

per info e ordini:

E-mail: ordini@elidentgroup.it

NUMERO VERDE 800 060 254

FAX VERDE 800 078 866

AFFINIS COLTENE

AFFINIS PUTTY

Conf. Base 300 ml
+ Catalizzatore 300 ml

€ 107,39 **€61,30** **-43%**



COLTENE

Per prima impronta nella tecnica putty-wash.

Putty Soft_ tempo di miscelazione: 30 sec.; tempo di presa in bocca: 2 min.

Putty Super Soft_ tempo di miscelazione: 25 sec.; tempo di presa in bocca: 2 min.

	PUTTY SOFT	PUTTY SUPER SOFT
Codice	206.0032	206.0033
	6530	6535

AFFINIS SYSTEM 50

Conf. 2 X 50 ml
+ 12 Mixing tips

Materiale di correzione nella tecnica putty-wash; materiale da iniezione per la tecnica della doppia miscelazione; materiale per ribasatura. Tempo di presa: Light Body/Regular Body_ tempo di miscelazione: 16 sec.; tempo di presa in bocca: 2 min.



COLTENE

	LIGHT	REGULAR
Codice	206.0081	206.0082
	6501	6511

€ 68,32 **€39,85** **-42%**

AFFINIS PRECIOUS

Conf. 2 X 50 ml

L'esclusiva pigmentazione oro o argento riduce drasticamente l'effetto di dispersione della luce, migliorando così la visibilità dei margini con una leggibilità eccezionale.



LIGHT BODY	6775
Codice	206.0079
REGULAR BODY	6776
Codice	206.0080

€ 68,32 **€39,85** **-42%**

COLTENE

PRESIDENT "THE ORIGINAL"

**Un piccolo passo per gli odontoiatri.
Un grande passo per l'odontoiatria.**

In occasione del 40° anniversario di PRESIDENT, la prima linea di siliconi per addezione è stata rilanciata con il nuovo marchio *PRESIDENT The Original*, offrendo in più caratteristiche migliorate. I nuovi e freschi colori donano un miglior contrasto tra il materiale wash e il materiale sul portaimpronta, mostrando così una maggiore leggibilità dei dettagli.

PRESIDENT THE ORIGINAL PUTTY

PUTTY / PUTTY SOFT
Conf. Base 300 ml
+ Catalizzatore 300 ml

€ 84,75 **€46,80** **-45%**



	PUTTY	PUTTY SOFT
Codice	206.0115	206.0116
	60019942	60019943

COLTENE PRESIDENT

The Original

PRESIDENT THE ORIGINAL TUBO

LIGHT / REGULAR BODY
Conf. Base 53 ml
+ Catalizzatore 53 ml



	LIGHT	REGULAR
Codice	206.0117	206.0118
	60019949	60019950

€ 42,59 **€27,50** **-35%**

PRESIDENT THE ORIGINAL CARTRIDGE

LIGHT / REGULAR / HEAVY BODY
Conf. 2 x 50 ml.

€ 50,22 **€30,40** **-39%**

	LIGHT	REGULAR	HEAVY BODY
Codice	206.0119	206.0120	206.0121
	60019938	60019939	60019940



Iva 22%

Lory's Line
Qualità al GIUSTO PREZZO

MAGIC SIL PUTTY SOFT

Silicone per addizione idrocompatibile

POLIVINILSILOSSANO
Rapp. 1:1

Normal aroma menta
Fast aroma limone

Conf. Base 300 ml.
+ Catalizzatore 300 ml.

€ 65,25

-58%

€27,60

	NORMAL	FAST
Codice	206.0044	206.0045



MAGIC SIL WASH

Silicone per addizione idrocompatibile, ad alta viscosità, per impronte di elevata precisione.

Conf. 2 cartucce da 50 ml.
+ 12 puntali

€ 51,25

-57%

€21,90

	LIGHT	REGULAR
Codice	206.0046	206.0047



ELITE HD+

Silicone per addizione.

PUTTY SOFT

Conf. 2 x 250 ml.

€ 51,10

€39,20

-23%

Zhermack
Dental

NORMAL C203000	
Codice	206.0001
FAST C203010	
Codice	206.0002



Elite HD+ CARTUCCE

Conf. 2 x 50 ml.

€ 38,61

-22%

€30,10

Zhermack
Dental

ELITE HD+ LIGHT BODY C203030	
Codice	206.0003
ELITE HD+ LIGHT BODY FAST C203040	
Codice	206.0004
ELITE HD+ REGULAR BODY C203020	
Codice	206.0005



PUNTALI DI MISCELAZIONE - SMALL - colore grigio

Conf. Refill da 48 pz.

Codice 210.0113

C202085

Super Offerta

€26,40



CHARMFLEX PUTTY

Silicone per addizione, facile da usare con un basso restringimento, adatto per prendere un'impronta precisa in aree dettagliate.

Conf. 2 x 280 ml. Base
+ Catalizzatore

-66%

Normal da 80 Shore

Soft da 70 shore



€ 119,80

€41,03

	NORMAL	SOFT
Codice	206.0017	206.0040

DENTKIST

CHARMFLEX

DENTKIST

RIBASANTI. Siliconi per addizione (vinilpolisilossani) idrocompatibili, ad alta viscosità, per impronte di elevata precisione.

Conf. 2 cartucce da 50 ml.
+ 6 puntali + 6 terminali

-52%

€ 67,35

€32,63

	HEAVY	REGULAR	LIGHT LV	LIGHT XLV
Codice	206.0014	206.0016	206.0015	206.0051



per info e ordini:



E-mail: ordini@elidentgroup.it

NUMERO VERDE
800 060 254

da Lunedì a Venerdì dalle 8:30 alle 18:00



FAX VERDE
800 078 866

24 ORE SU 24

DETAIL NEXT PUTTY

PRECISION

Silicone per addizione, polivinilsilossano, per impronte.

- Elevate proprietà di idrocompatibilità, bagnabilità e tissotropicità
- Perfetta qualità riproduttiva, stabile nel tempo
- Perfetta congruità tra densità ed elasticità
- Massima stabilità con elevata fluidità
- Alta scorrevolezza

Conf. (Maxi 2 x 306 ml.)
Pasta Base - Catalizzatore
da **480gr. CAD. + accessori**

~~€ 88,20~~ **€54,90**



	NORMAL	SOFT	FAST
Codice	206.0031	206.0018	206.0019
	PR0020PNE	PR0020PNS	PR0020PNF

DETAIL NEXT LIGHT

PRECISION

Iva 22%

Silicone per addizione a Matrice Elastica di tipo "intelligente" (alta stabilità unita ad un'elevata fluidità). Ideale per le impronte di correzione. La versione in cartucce semplifica e facilita una corretta miscelazione, ed una rapida distribuzione sul cucchiaio e nel quadrante interessato.

Conf. **2 CARTUCCE da 50 ml. CAD.**
+ 12 cannule miscelazione
+ 12 beccucci intraorali

~~€ 73,30~~ **€45,90**



-37%

	LIGHT	LIGHT FAST	REGULAR
Codice	206.0020	206.0021	206.0022
	PR0021LNE	PR0021LNF	PR0021LNR

HONIGUM

-33%

DMG
Dental Milestones Guaranteed

Precisione professionale. A base di siliconi per addizione combina eccellenti proprietà meccaniche a un comportamento reologico superiore. La speciale matrice reologicamente attiva conferisce a Honigum una stabilità eccezionale e allo stesso tempo una fluidità senza pari in condizioni di taglio. Consente di raggiungere gli spazi più piccoli, come l'area al di sotto dei margini della preparazione. Grazie all'idrofilia equilibrata, è possibile riprodurre anche i minimi dettagli.

HONIGUM PUTTY

Conf. Barattoli
2 x 450 ml.

~~€ 169,60~~ **€112,90**



HONIGUM PUTTY SOFT

Codice **206.0130**

Tempo di lavorazione 1 min 45 sec
Variazione dimensionale ≤ 0.5%
Durezza Shore-A 62
Classe DM I

Colore pasta Viola
Tempo di presa intraorale 1 min 45 sec
Deformazione sotto compressione 2.2%
Conservazione < 25°C

HONIGUM MIXSTAR

Conf. 1 cartuccia da **380 ml.**
+ 10 puntali MixStar

Aspetto Pasta - Classe DM I
Conservazione < 25°C



Iva 22%

HONIGUM PUTTY MIXSTAR

Cod. **206.0109**

Colore pasta Blu
Tempo di presa intraorale 3 min 15 sec
Deformazione sotto compressione 2.0%
Tempo di lavorazione 1 min 45 sec

Variazione dimensionale ≤ 0.5%
Durezza Shore-A 66

~~€ 151,10~~ **€100,60**

HONIGUM HEAVY MIXSTAR

Cod. **206.0110**

Colore pasta Blu
Consistenza Normal
Tempo di lavorazione 2 min 15 sec
Variazione dimensionale ≤ 0.4%

Durezza Shore-A 67
Tempo di presa intraorale 3 min 15 sec
Deformazione sotto compressione 1.4%

HONIGUM HEAVY FAST MIXSTAR

Cod. **206.0111**

Colore pasta Verde
Consistenza Fast
Tempo di lavorazione 1 min 15 sec
Variazione dimensionale ≤ 0.4%

Durezza Shore-A 67
Tempo di presa intraorale 2 min
Deformazione sotto compressione 1.4%

~~€ 175,80~~ **€117,05**

DMG
Dental Milestones Guaranteed

Materiale di correzione di alta precisione che coniuga in un unico prodotto eccellenti proprietà di stabilità e fluidità. Raggiunge anche le zone sottogengivali più sottili. Facile da rimuovere dalla bocca.

Conf. **2 cartucce da 50 ml. cad,**
+ 12 cannule di miscelazione
+ 12 beccucci intraorali

~~€ 96,80~~ **€64,50** **-33%**



HONIGUM LIGHT

Codice **206.0107**

HONIGUM LIGHT FAST

Codice **206.0108**

Aquasil® Ultra+ Smart Wetting® Impression Material



PUTTY

Conf. 2 x 450 ml

1 barattolo di pasta base (450ml),
1 barattolo di catalizzatore (450ml),
2 cucchiai dosatori

REGULAR	SOFT
206.0041	206.0070
678621	678620

€ 152,90
-27%
€111,70



CARTUCCE Materiale da cucchiaio in cartucce da 50 ml

Conf. 4 cartucce da 50 ml
+ 12 puntali miscelatori



-25%

MEDIUM REGULAR SET

Codice **206.0056** € 129,53

678673

€97,50

LV REGULAR SET

Codice **206.0042**
678671

LV FAST SET

Codice **206.0043**
678672



-28%

€ 139,63
€99,86

XLV REGULAR SET

Codice **206.0068**
678668

XLV FAST SET

Codice **206.0069**
678670



DECA Materiale da cucchiaio a miscelazione dinamica

Conf. 2 cartucce da 380 ml

2 cartucce (380ml cad.),
20 puntali miscelatori,
1 anello a baionetta

2 cartucce (380ml cad.),
20 puntali miscelatori,
1 anello a baionetta



-27%

SOFT PUTTY REGULAR SET

Codice **206.0078** € 211,00

678622

€153,90

MEDIUM REGULAR SET

Codice **206.0052**
678682

HEAVY REGULAR SET

Codice **206.0054**
678686



€ 258,92

-27%
€188,70



Aquasil® Ultra+ Dentsply Sirona

**Puntali miscelazione
per Aquasil Deca 380
45 pz. blu + 1 anello**

**Super
Offerta**

Codice **209.0014**
778951M



€44,80

Puntali per Aquasil Ultra +

Rossi: Puntali miscelazione per cartucce da 50ml
Wash Material (LV / XLV).

Blu: Puntali miscelazione per cartucce da 50ml
Tray Material (Heavy / Medium).



Conf. 48pz.

€31,65

	ROSSI	BLU
Codice	210.0112	210.0111
	778215M	778213M



Flexitime®

**ORDINA
FLEXITIME:
qualità e
convenienza
imbattibili!**



Affidabilità, precisione e convenienza: Flexitime è servito!

- Un tempo "flessibile" che si adatta sempre alla tua protesi quotidiana
- Una gamma di materiali ridotta e facilmente riconoscibile per tutte le indicazioni, con un minore stock
- L'opinione dei colleghi che si sono affidati a Flexitime e lo usano da anni con soddisfazione... anche dopo aver adottato uno scanner intraorale



Scopri cosa dicono i
tuoi colleghi di Flexitime

La salute orale nelle migliori mani.



KULZER
MITSUI CHEMICALS GROUP



KULZER Flexitime®

MITSUI CHEMICALS GROUP

Il silicone adatto ad ogni situazione



FLEXITIME EASY PUTTY
MISCELAZIONE MANUALE
Conf. 2 x 300 ml (Base + Catalyst)

EASY PUTTY
206.0062

€ 121,00

€79,90



Accuratezza e precisione dimensionale sono parole chiave nelle ricostruzioni protesiche. La sua decisione sui materiali da utilizzare si ripercuote sui risultati del suo lavoro e quindi sulla soddisfazione dei suoi pazienti. Un motivo in più per affidarsi nella rilevazione delle impronte a prodotti di qualità, che soddisfano elevati requisiti di precisione e maneggevolezza. Flexitime si adatta in qualsiasi momento alle sue esigenze, come dice il nome. Con Flexitime potrà svolgere lavori precisi e personalizzati, ma allo stesso tempo la gestione del suo tempo rimarrà flessibile, proprio come è il suo personale stile di lavoro. Flexitime ha convinto anche The Dental Advisor. Flexitime è stato premiato per la sua grande affidabilità e per l'ampia gamma di soluzioni che consentono di affrontare le sfide del lavoro professionale quotidiano. Per ricostruzioni protesiche estremamente precise e pazienti soddisfatti.

FLEXITIME DYNAMIX
MISCELAZIONE AUTOMATICA

Conf. 2 x 380 ml cartucce
+ 2 puntali gialli + 1 ghiera fissaggio

€ 217,00

€141,25

-35%



DINAMIC PUTTY	DINAMIC MONOPHASE	DINAMIC HEAVY
206.0058	206.0059	206.0063

FLEXITIME CARTRIDGE
RIBASANTI A BASSA VISCOSITÀ

Conf. 2 x 50 ml cartucce
+ 12 puntali gialli

€ 72,10

€50,15

-30%



FLESSIBILE E PRECISO. SEMPRE.

	CORRECT FLOW	MONOPHASE	HEAVY TRAY
Codice	206.0071	206.0073	206.0072
	MEDIUM FLOW	LIGHT FLOW	
	206.0061	206.0060	

PUNTALI MISCELAZIONE DYNAMIX
Cannule miscelazione gialle Penta per Dynamix.

Conf. 50 Puntali Dynamix
+ 1 Ghiera fissaggio Dynamix

€ 74,80

€63,50

-15%

Codice	209.0005
--------	----------



Conf. 2 Ghiere fissaggio
Dynamix

€8,95

Super Offerta

Codice	209.0010
--------	----------



Flexitime®

La moderna
registrazione del morso

EXTRA DURO E PRECISO - ESTREMAMENTE RAPIDO - SEMPLICE DA RIFINIRE E LAVORARE

FLEXITIME® BITE

Materiale a base di vinilpolisilossano per la registrazione del morso occlusale, **scansionabile**, adatto sia alla registrazione del morso convenzionale sia all'acquisizione ottica dei dati degli antagonisti mediante tecnologia CAD/CAM, senza l'utilizzo di polveri.

Conf. 2 x 50 ml cartucce
+ 12 puntali verdi

€ 66,00

€45,45

-31%

Codice	214.0025
--------	----------



precisione
Insuperabile!
Sempre



per info
e ordini:



E-mail:
ordini@elidentgroup.it

NUMERO VERDE
800 060 254

da Lunedì a Venerdì dalle 8:30 alle 18:00



FAX VERDE
800 078 866

24 ORE SU 24



extraPro

SOLUZIONI AD ALTA
TECNOLOGIA PER ALTE
PERFORMANCE

RIPRODUZIONE
DEL DETTAGLIO
FINO A 5 μ m

ELEVATA
IDROCOMPATIBILITÀ

Rev. 2022-03

hydrorise

Hydrorise è la linea di siliconi per addizione di Hydrorise System con elevata riproduzione del dettaglio ed elevata idrocompatibilità.

Hydrorise consente una **riproduzione del dettaglio fino a 5 μ m**, risultato 4 volte superiore a quanto richiesto dagli standard europei.

La sua elevata idrocompatibilità offre inoltre ottime performance anche in ambiente umido grazie a un angolo di contatto tra i migliori sul mercato.*

Simply accurate

Visita il sito per scoprire tutte le linee di Hydrorise System.
www.zhermack.com

*Test interni di confronto con alcuni dei materiali da impronta più noti sul mercato.
Alcuni prodotti non sono disponibili in tutti i Paesi.
Per ulteriori informazioni sulla disponibilità dei prodotti siete pregati di contattare il vostro rappresentante locale.

Gluten
Lactose
FREE

CARTUCCIA 5:1
compatibile con i principali
miscelatori presenti nel mercato



Courtesy of: Dr. M. Sedda

Zhermack
Dental

HYDRORISE

silicone altamente idrocompatibile e che raggiunge i 5 micron di precisione nella riproduzione del dettaglio



HYDRORISE PUTTY

Silicone-A ad altissima viscosità.

Conf. 300 ml base + 300 ml catalizzatore



€63,05

	FAST	NORMAL
Codice	206.0024	206.0023
	C207011	C207010



HYDRORISE CARTRIDGE

Conf. 2 x 50 ml. + 12 puntali

LIGHT NORMAL
Silicone-A iperidrocompatibile a bassa viscosità.



€37,75

Codice	206.0025
	C207000

LIGHT BODY FAST SET
Silicone-A iperidrocompatibile a bassa viscosità per protesi fissa.



Codice	206.0026
	C207001

REGULAR NORMAL SET
Media viscosità per protesi fissa e mobile.



Codice	206.0027
	C207004

PUNTALI DI MISCELAZIONE - SMALL - colore grigio
Conf. Refill da 48 pz.

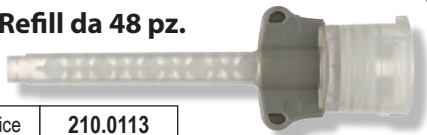

€26,40

Codice	210.0113
	C202085

HYDRORISE MAXI AUTOMIX 5:1

HYDRORISE MAXI MONOPHASE
Silicone-A iperidrocompatibile media viscosità.



Conf. 2 x 380 ml. + 15 puntali + 2 blocca puntale

	NORMAL
Codice	206.0029
	C207040

€114,79

HYDRORISE MAXI HEAVY

Silicone-A ad alta viscosità. Automix 5:1.



Conf. 2 x 380 ml. + 15 puntali + 2 blocca puntale

	FAST	NORMAL
Codice	206.0091	206.0028
	C207043	C207042

€102,60

HYDRORISE MAXI PUTTY

Silicone-A ad altissima viscosità. Automix 5:1.



Conf. 2 x 380 ml. + 15 puntali + 2 blocca puntale

€95,30

	FAST	NORMAL
Codice	206.0090	206.0030
	C207045	C207044

HYDRORISE IMPLANT

specifico per implantologia

è un silicone per addizione radiopaco e scansionabile

HYDRORISE IMPLANT LIGHT BODY



Caratterizzato da un'elevata durezza finale raggiunge le migliori performance in arcate edentule con più di due impianti. Non cambia la sua consistenza quando entra a contatto con i fluidi presenti nel cavo orale e grazie alla sua tissotropia non cola.

€46,37



Conf. 2 x 50 ml. + 12 puntali di miscelazione gialli

Codice	206.0126
	C207091

HYDRORISE IMPLANT



Conf. 2 x 380 ml. + 15 puntali di miscelazione dinamico-statici + 2 blocca puntale



€145,60



Codice	206.0128
	C207090

per info e ordini:



E-mail: ordini@elidentgroup.it

NUMERO VERDE 800 060 254

da Lunedì a Venerdì dalle 8:30 alle 18:00



FAX VERDE 800 078 866

24 ORE SU 24

IMPREGUM F

Materiale per impronta.
Consistenza semifluida.

Conf. 2 Pasta base (120 ml x2),
2 Catalizzatore (15 ml x2),
1 piastra di miscelazione

€ 128,52

€84,95 **-34%**



Codice **203.T003**

31710

-24%

IMPREGUM F CATALIZZATORE

Conf. Ricambio
1 tubo 15 ml.

€ 17,80

€13,50

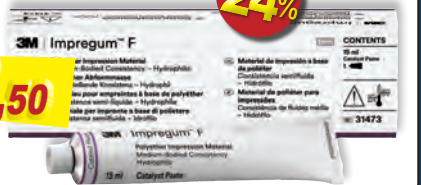

Codice **203.0014**

31473

IMPREGUM PENTA

31644

Polietero per impronte di precisione
per la tecnica monofase.

Conf. doppia (2 x 300 ml. base
+ 2 x 60 ml. catalizzatore)

€ 293,61

€178,20 **-39%**



Codice **203.0003**

IMPREGUM PENTA INTRO KIT

Materiale polietero per impronte di precisione di ponti e corone, inlay e onlay,
impronte funzionali, impronte per impianti.

Conf. 1 x 300 ml. base + 1 x 60 ml. catal.
1 cartuccia Impregum Penta,
10 puntali rossi Penta,
1 siringa per elastomeri Penta,
1 adesivo per polietero 17 ml

€ 236,89

€160,00 **-32%**



Codice **203.0008**

CONTENITORE PER CARTUCCIA IMPREGUM

per PENTAMIX 3
Conf. 1 pz.

€53,55

Super Offerta



PENTA

Codice **203.0011**

P3792

PENTA SOFT

Codice **203.0012**

P3787

PENTA H DUOSOFT

Codice **203.0013**

P3793

IMPREGUM PENTA SOFT

Polietero per impronte
di precisione per la tecnica monofase.

Conf. 2 x pasta base da 300 ml
2 x catalizzatore da 60 ml

€ 296,16

€183,20 **-38%**



Codice **203.0004**

31730

IMPREGUM PENTA SOFT QUICK

Polietero per impronte di precisione
ad indurimento rapido
per la tecnica monofase.

Conf. 2 x pasta base da 300 ml
2 x catalizzatore da 60 ml

€ 299,00

€187,80 **-37%**



Codice **203.0015**

31764

IMPREGUM PENTA H DUO SOFT

Materiale per impronta di precisione
a base di polietero
per tecnica simultanea.

Conf. 2 x pasta base da 300 ml
2 x catalizzatore da 60 ml

€ 296,16

€195,95 **-34%**



Codice **203.0009**

31740

IMPREGUM PENTA SUPER QUICK

Per impronte di precisione:
unisce le prestazioni e l'affidabilità
di un polietero ad un tempo di
indurimento intraorale super veloce.

Conf. 2 x pasta base da 300 ml
2 x catalizzatore da 60 ml

€ 306,78

€228,83 **-25%**



Codice **203.0016**

69385

PERMADYNE PENTA H

Polietere per impronte di precisione per la tecnica doppia impronta.

Conf. doppia (2 x 300 ml. base + 2 x 60 ml. catalizzatore)

3M ESPE

Iva 22%



€ 319,20

-34%

€209,50

Codice 203.0002

30102

PERMADYNE H 30710

Materiale per impronta a base di polietere. Alta Viscosità.

Conf. 2 tubi.

3M ESPE

Iva 22%



€ 124,73

-35%

€81,35

Codice 203.0005

PERMADYNE PENTA L 30312

Materiale da impronta, polietere, tipo Light da utilizzare in tecnica doppia miscelazione.

Conf. pasta base da 300 ml + 1 catalizzatore x 60ml.

3M ESPE

Iva 22%



€ 277,56

-36%

€178,00

Codice 203.0001

PERMADYNE L 30750

Materiale per impronta a base di polietere. Bassa Viscosità.

Conf. 2 tubi.

3M ESPE

Iva 22%



€ 163,02

-34%

€108,10

Codice 203.0006

36816

PERMADYNE GARANT 2:1

Pasta per impronte a base di gomma polietere. Bassa Viscosità.

Conf. 4 cartucce Garant 2:1 da 50 ml cad. + 20 puntali miscelatori bianchi

3M ESPE

Iva 22%

€ 170,74

-34%

€112,70

Codice 203.0007

30412



3M ESPE

EXPRESS 2 PENTA

Conf. doppia (2 x 300 ml. base + 2 x 60 ml. catalizzatore)

3M ESPE

Iva 22%



€ 210,05

-36%

€134,60

Codice 206.0049

PENTA H

206.0048

36808

36816

3M ESPE

EXPRESS 2 PENTA H

Materiale per impronta di precisione in vinilpolisilossano.

EXPRESS 2 PENTA PUTTY

Materiale per impronta in vinilpolisilossano per la miscelazione e dosaggio automatici nel sistema Pentamix, indicato per la tecnica putty-wash a due fasi e putty-wash simultanea.

CANULE PENTA 77949

Penta Mixing Tip con fondo grigio. Per i sistemi Pentamix II e Pentamix III.

Conf. 50 pz.

3M ESPE

Iva 22%



€ 63,99

-31%

€44,20

Codice 209.0002

3M ESPE

per info e ordini:



E-mail: ordini@elidentgroup.it

NUMERO VERDE 800 060 254

da Lunedì a Venerdì dalle 8:30 alle 18:00



FAX VERDE 800 078 866

24 ORE SU 24

IMPRINT 4

3M ESPE

Materiale per impronte in VPS con azione autoriscaldante attiva

L'innovativo silicone A per impronte offre **risultati di assoluta precisione** e un **tempo di indurimento intraorale estremamente breve**.
Per la tecnica tray/wash 1-step o 2-step putty/wash.
Per la miscelazione automatica ed erogazione con il sistema Pentamix™.

- Il più breve tempo di indurimento intraorale grazie all'**auto-riscaldamento attivo**
- Tempo di lavoro sufficiente per una procedura senza stress
- Super-idrofilia per un'eccellente fluidità e la massima riproduzione dei dettagli
- Colori vivi del materiale per una miglior leggibilità
- Piacevole gusto di menta per un maggiore comfort per il paziente

IMPRINT 4 PENTA HEAVY / PUTTY / SUPER QUICK HEAVY

Conf. 2 paste base da 300 ml cad.
+ 2 catalizzatori da 60 ml cad.

€ 205,33

-39%

€125,80

Materiali per portaimpronta



3M ESPE

Versione ad alta viscosità (Heavy Body) e tempo d'indurimento normale (Regular Set)

Versione ad alta viscosità (Heavy Body) e tempo d'indurimento ultra rapido (Super Quick)

Versione in viscosità putty e tempo d'indurimento normale (Regular Set)

HEAVY

SUPER QUICK HEAVY

PUTTY

Codice **206.0139**

Codice **206.0140**

Codice **206.0141**

71484

71485

71486

IMPRINT 4 SUPER QUICK LIGHT / REGULAR / ULTRA LIGHT

Conf. 4 cartucce da 50 ml cad.,
5 puntali miscelatori Garant gialli,
5 siringhe intraorali verdi

€ 130,46

-27%

€95,80

Tempo di presa intraorale molto breve. Tempo di lavoro sufficiente per ridurre lo stress durante la procedura



Tempo di lavoro sufficiente per una procedura senza stress
Idrofilia per un'eccellente fluidità e la massima riproduzione dei dettagli



3M ESPE

SUPER QUICK LIGHT

SUPER QUICK ULTRA LIGHT

Codice **206.0143**

Codice **206.0144**

71490

71491

Materiali Wash

IMPRINT 4 REGULAR / LIGHT

Conf. 4 cartucce da 50 ml. cad.
+ 5 puntali miscelatori Garant gialli
+ 5 siringhe intraorali verdi

Il più breve tempo di indurimento intraorale grazie all'auto-riscaldamento attivo
Tempo di lavoro sufficiente per una procedura senza stress
Idrofilia per un'eccellente fluidità e la massima riproduzione dei dettagli



Il più breve tempo di indurimento intraorale grazie all'auto-riscaldamento attivo
Tempo di lavoro sufficiente per una procedura senza stress
Idrofilia per un'eccellente fluidità e la massima riproduzione dei dettagli



€ 130,46

-27%

€95,80

REGULAR

LIGHT

Codice **206.0145**

Codice **206.0146**

71487

71488

IMPRINT 4 BITE

3M ESPE

Materiale per registrazione occlusale. Scorre in profondità nelle aree interdentali e fornisce registrazioni di morsi estremamente precise. Un'alta durezza finale e una bassa flessibilità dopo l'impostazione consentono un taglio e una rifinitura facili, nonché un posizionamento accurato dei modelli. Tempo di presa breve di soli 60 secondi. Aiuta a ridurre le imprecisioni dovute ai movimenti della mascella durante l'impostazione.

- Buon comportamento del flusso per alta precisione
- Impostazione intra-orale veloce per una procedura più rapida
- Elevata durezza finale e bassa flessibilità: facile taglio e un posizionamento accurato del modello
- Colore del materiale fresco e scansionabile: buona leggibilità e un facile accesso al flusso di lavoro digitale
- Consegna delle cartucce per una miscelazione e un'erogazione semplici e convenienti



3M ESPE

Conf. 2 cartucce da 50 ml.
+ 10 puntali Garant

€ 64,44

-32%

€43,73

Codice **214.0019**

71529

CANULE BIANCHE 71451

Per i sistemi Garant con cartucce 50 ml.

Conf. 50 pz.



3M ESPE

Super Offerta

€61,52

Codice **210.0059**

KROMOPAN SIL PUTTY SOFT / HARD

Silicone per addizione "polivinilsiloxano" di nuova generazione.

L'elevata idrofilia ed accuratezza nella riproduzione dei dettagli garantiscono risultati ottimali con ogni tecnica di impronta.

- Ritorno elastico 99,9%
- Stabilità dimensionale 7 giorni
- Aroma menta
- Tempo di permanenza nel cavo orale 2'15"

Colore Viola



Super Offerta

Conf. 300+300 ml

€30,90

	SOFT	HARD
Codice	206.0149	206.0150
	KRS 010	KRS 020



KROMOPAN SIL REGULAR BODY / LIGHT BODY

Silicone per addizione "polivinilsiloxano" di nuova generazione ad elevata idrofilia e tissotropia. Le diverse viscosità Regular e Light abbinate alle diverse durezza Hard e Soft permettono di ottenere i migliori risultati con ogni tecnica di impronta con un'elevata riproduzione dei dettagli anche in spessori molto sottili.

- Ritorno elastico 99,9%
 - Stabilità dimensionale 7 giorni
 - Elevata tissotropia
 - Tempo di permanenza nel cavo orale 1'30"
- Colore Rosa



Iva 22%

Conf. 2 Cartucce x 50ml + 12 puntali miscelatori

	REGULAR	LIGHT
Codice	206.0151	206.0152
	KRS 060	KRS 050

KROMOPAN SIL BITE

Per registrazioni occlusali ortodontiche e chiavi di registrazione che richiedono anche una successiva lettura con sistemi CAD. Facilmente riposizionabile in bocca o sui modelli dopo l'indurimento può essere lavorato con lama tagliente o fresa.

- Durezza finale (95 Sh)
 - Tempo di permanenza nel cavo orale 60"
 - Stabilità dimensionale a 24 h -0,02%
- Colore Azzurro



Super Offerta

Conf. 2 Cartucce x 50ml + 12 puntali miscelatori

€31,00

	SIL BITE
Codice	214.0024
	KRS 095

DYNAMIC YELLOW AUTOMIX

Per i sistemi dinamici. L 59 mm - 5:1
Compatibili Zhermack.

Conf. 50 pz.

Codice	209.0003
--------	----------



Confezioni da 50 pz.

€ 50,70

-33%

€33,97

Iva 22%

PUNTALI MISCELATORI Conf. 50 pz.

104 Yellow Mix
(L 70 mm - 1:1/1:2)

Codice	210.0002
--------	----------

Express, Provil, Aquasil, Elite HD+,
Opticore, Elite Soft Relining Detail, Charmflex

105 Green Mix
(L 87,8 mm - 1:1/1:2)

Codice	210.0009
--------	----------

Alginot, Provil Monofase, Imprint II Garant,
Elite Monofase, GC relining, Colorbite, Memoreg,
Memosil, Occlufast, Imprint Bite, Flexitime, Elite HD+,
Charmflex, Colorise, Hydorrise, Detail Bite

€ 28,85

€22,53

-22%



Confezioni da 50 pz.

101 Core Mix Marrone
(L 36,5 mm - 1:1/2:1)

Codice	210.0012
--------	----------

Nanocore, Opticore,
Multicore Flow,
Cement One, Multilink



€ 28,85

€22,53

-22%

109 Cement Mix
(L 64,4 mm - 1:1/2:1)

Codice	210.0011
--------	----------

Axia Cem, Structur 2, One-Q-Cem
Permacem

€ 44,80

€30,60

-31%



per info e ordini:



E-mail: ordini@elidentgroup.it

NUMERO VERDE 800 060 254



FAX VERDE 800 078 866

New Mixing Tips

Applicazione alla cartuccia facile e veloce; la doppia filettatura dell'aggancio di tenuta evita la fuoriuscita del prodotto. Spirale di miscelazione più lunga, per una maggiore omogeneità di miscelazione.

Conf. **50 pz.**



GREEN Mix

87,3 mm

1:1

GREEN Mix

Codice 210.0030

Alginot, Provil Monofase, Imprint Il Garant, Elite Monofase, GC relining, Colorbite, Memoreg, Memosil, Occlufast, Imprint Bite, Flexytime, Elite HD+, Charmflex, Colorise, Hydrorise, Detail Bite



YELLOW Mix

70 mm

€ 23,00 **€12,32**

-50%

1:1 **YELLOW Mix**

Express, Provil, Aquasil, Elite HD+, Opticore, Elite Soft Relining Detail, Charmflex

più ne acquisti più risparmi!

Acquistando 3 conf.

SOLO €11,60

Cad.

Codice 210.0029

Confezioni da 50 pz.



Blue Mix

57 mm

1:1

Blue Mix

Codice 210.0034

Nanocore, Opticore, Axiacore

€ 23,00 **€12,32**



BLUE CEMENT TIP - L

60 mm

1:1 **BLUE CEMENT TIP - L**

Codice 210.0099

Materiale per cementazione (Permacement, Axia Cem, Structur 2, One-Q-Cem)



PINK Mix

87,1 mm

1:1

PINK Mix

Codice 210.0031

Ufi gel Hard C, Sofreliner S, Mollosil, Ufi Gel SC, Detail Heavy, Detail Monofase, Colorise, Hydrorise



TEMPORARY MIX TIP

60 mm

10:1

TEMPORARY MIX TIP

Codice 210.0100

Materiale per cementazione temporanea (Luxatemp)



RESIN CEMENT short

Resin Cement Short Mix (39,3 mm)

Implacem, EnaCem, Axia Futura

Codice 210.0028

1:1



RESIN CEMENT long

Resin Cement Long Mix (50 mm)

Harvard Temp, Temp Bond Clear, Temp Bond Original, Embrace

Codice 210.0051

1:1

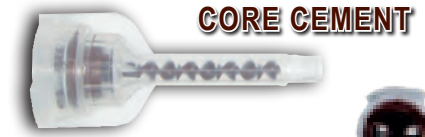

CORE CEMENT

Core Cement Mix (36,5 mm)

Nanocore, Opticore, Multicore Flow, Cement-one, Multilink

Codice 210.0032

1:1

Oral Tips

TERMINALI INTRAORALI 50 pz.

Confezioni da 50 pz.

Needle Tip - Ago in metallo facilmente pieghevole fino a 90° (L 19 mm per modello Yellow)

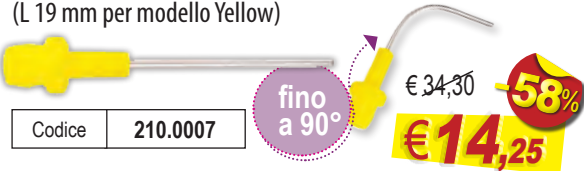

Codice 210.0007

fino a 90°

€ 34,30 **€14,25**

-58%

122 Bite Oral Tips

(L 13 mm per modello Green / Pink) € 16,45

Codice 210.0027

€13,68

-17%

118 Canal Core Oral Tips-L

(L 25 mm per modello Core Cement)

Codice 210.0033

115 Oral Tips Yellow (L 23,9 mm per modello Yellow / Blue)

€ 21,50 **€7,33**

Codice 210.0003

più ne acquisti più risparmi!
Acquistando 3 conf.
SOLO €6,60
Cad. **-69%**



117 Core Oral Tips (L 13,5 mm per modello Core Cement)

Codice 210.0014

€ 26,20 **€9,16**

-65%



116 Oral Tips White (L 26,2 mm per modello Green / Pink) € 15,20 **€5,76**

Codice 210.0019

-62%

PERMLASTIC

Pasta per impronta a base di polisolfuri.

Conf. 1 Tubetto Base da 100 gr.
+ 1 Catalizzatore da 130 gr.
+ cartoncino d'impasto

Kerr Iva 22%

€ 42,75

€26,50

REGULAR	LIGHT
211.0001	211.0002
60101	60102



-38%

PERMLASTIC ADHESIVE **Kerr**

Adesivo per materiale polisolfurico.

Conf. Flacone da 60 ml.

€ 31,76

-30%

€22,30

Codice	211.0003
	60098



IMPRESSION COMPOUND

Pasta termoplastica per il bordaggio di impronte totali, per impronte con anelli di rame e cucchiai individuali.

Kerr Iva 22%

Conf. 15 bastoncini

€ 30,78

-30%

€21,40

	VERDE 50°	ROSSO 55°
Codice	214.0005	214.0006
	00444	00432



TENATEX RED **KEMDENT**

Cera per modellare rossa, in fogli tipo duro.

Temperature per l'ammorbidimento primario: 36° - 42° C

Misure foglio: 187 x 88 mm
spessore 1,5 mm

€ 17,95

-46%

€9,64

Conf. 500 gr.

Codice	L301.001
--------	----------



TENASYLE **KEMDENT**

Cera in fogli rosa morbida.

Misure foglio: 187 x 88 mm
spessore 1,5 mm

€ 23,10

-54%

€10,64

Conf. 500 gr.

Codice	L301.004
--------	----------



CERA AZZURRINA MORBIDISSIMA

Cera in bastoncini ø 6 mm morbida e viscosa per bordaggi e stops in cera.

Conf. 150 gr. € 40,00
44 pz.

€25,73



*più ne acquisti
più risparmi!*

-41%

Acquistando 3 conf. SOLO €23,67 Cad.

Codice	214.0004
--------	----------

CERA PER MODELLAZIONE ROSSA

Cera dura in lastre per modellazione. Colore rosso. Temperature di ammorbidimento primario: 36°-42° C. Non irrita i tessuti orali. Senza odore.

€ 11,00

-37%

€6,95

Conf. 500 gr.
20 fogli
95 x 175 mm
Spessore 1 mm



Lorij's Line

Codice	L301.008
--------	----------

PSI PRESSURE SPOT INDICATOR **COLTENE**

Materiale per la registrazione occlusale.

Controlla il corretto adattamento e mette in evidenza punti o zone di sovrappressione o di sfregamento delle protesi amovibili e fisse.

Conf. 1 base 55 ml
+ 1 catalizzatore
20 ml
+ accessori

€ 49,77

-35%

€32,50

Codice	211.0008
--------	----------



CHARMFLEX BITE FAST



Iva 22%

Silicone per addizione per la registrazione del morso.

Materiale da impronta in Vinile polisilossano per occlusione.

- Acquisizione rapida dell'occlusione
- Nessuna generazione di calore nel cavo orale
- Elevata durezza finale mantenendo l'elasticità
- Facilità nella rimozione
- Nessuna deformazione
- Elevata stabilità dimensionale

- SHORE A 88
- TEMPO LAVORAZIONE 20"
- TEMPO INDURIMENTO 45"
- RECUPERO ELASTICO 99,9%
- COLORE VERDE

€ 44,90

-21%

€35,35

Conf. 50 ml x 2 Cartridge + Mixing Tips

Codice 214.0010



CHARMFLEX BITE CLEAR

Silicone per addizione per la registrazione del morso.

Facile da applicare e rimuovere, semplice da rifinire e lavorare con frese o strumenti taglienti. Elastico e resistente.

- SHORE A 88
- TEMPO LAVORAZIONE 20"
- TEMPO INDURIMENTO 45"
- RECUPERO ELASTICO 99,9%
- COLORE TRASPARENTE

€ 44,90

-21%

€35,35

Conf. 50 ml x 2 Cartridge + Mixing Tips

Codice 214.0018



LUXABITE



Iva 22%

Materiale per registrazione del morso e fissaggio dei transfer

REGISTRAZIONE PRECISA

Straordinaria durezza in grado di impedire la compressione e la flessione durante il riposizionamento, consentendo così una registrazione del morso affidabile. Inoltre, l'elevata stabilità impedisce al materiale di scorrere negli spazi interdentali.

VANTAGGI IN IMPLANTOLOGIA

Grazie alla sua durezza superiore, LuxaBite è un valido alleato per il fissaggio dei transfer da impronta in fase di impronte implantari senza effetti di torsione.

- Facile da tagliare
- Inodore e insapore per un maggior comfort del paziente

Conf. 1 cartuccia da 50 ml, + 15 cannule di miscelazione

Codice 214.0015

DUREZZA BARCOL 25 (DOPO 1 H)
TEMPO DI LAVORAZIONE 45"
TEMPO DI PRESA INTRAORALE 2 MIN - 2 MIN 30 SEC
DUREZZA SHORE-D 69 (DOPO 1 H)
CONSERVAZIONE 15°-25°C
■ COLORE BLU

€ 128,50

-29%

€90,60



OCCLUFASST ROCK



Iva 22%

Silicone-A per registrazioni occlusali di massima intercuspazione.

Facile da posizionare e molto preciso, è particolarmente indicato per le registrazioni occlusali di massima intercuspazione, chiavi di registrazione intermassellari di centrica, di protusiva o di lateralità. Inoltre fornisce una valida soluzione per le valutazioni gnatologiche e diagnosi dei disordini craniocervico-mandibolari e per l'occlusione centrica in ortodonzia.



€ 37,91

Conf. 2 x 50 ml. + 12 puntali

€29,99

-21%

Codice 214.0001

C200726

OCCLUFASST CAD

Silicone per addizione specifico per la registrazione occlusale.

Di consistenza impercettibile per il paziente, ha un'elevata durezza che permette una facile fresatura ed evita compressioni e riposizionamenti errati. Facile da posizionare e molto preciso, è particolarmente indicato per le registrazioni occlusali di massima intercuspazione, chiavi di registrazione intermassellari di centrica, di protusiva o di lateralità. Inoltre fornisce una valida soluzione per le valutazioni gnatologiche e diagnosi dei disordini craniocervico-mandibolari e per l'occlusione centrica in ortodonzia.



Super Offerta

Conf. 2 x 50 ml. + 12 puntali

€35,76

Codice 214.0011

C200800

PUNTALI DI MISCELAZIONE - MEDIUM



colore bianchi

Conf. Refill da 48 pz.

NOVITA a catalogo!



Codice 210.0122

C202086

€26,40

Super Offerta

PIP PRESSURE INDICATOR PASTE MIZZY

Iva 22%

Pasta pronta all'uso a base siliconica per individuare l'esatta posizione, forma e dimensione di aree di pressione in protesi fissa o mobile.

Conf. vasetto 36 gr + 2 pennellini + PIP remover 31 gr

(spray per la rimozione della pasta o di altri materiali da impronta)

€ 63,50

-45%

€35,10

Codice 211.0010



FIT CHECKER ADVANCED/ BLUE

Materiali in vinilpolietere per il controllo dei punti di pressione e della precisione del fit di manufatti protesici.

BLU per restauri estetici quali corone e ponti in ceramica e per il controllo oclusale.

BIANCO per restauri a base di metallo e per protesi mobili.



CARTUCCE

PER AUTOMISCELAZIONE

Conf. 2 cartucce da 56 gr (48 ml) cad.
3 puntali miscelatori IIS rosa
3 puntali miscelatori IIS gialli

€ 89,80

-35%

€58,60

BIANCO	BLU
211.0013	211.0014
004904	004905



TUBETTO COLORE BIANCO

Conf. Base 55 g + Cat. 50 g per miscelazione a mano

€ 79,50

€50,00

Codice	211.0012
	004903



RELIN HARD INTRO PACK

Resina composita, per ribasature dirette alla poltrona. Autoindurente. Priva di metacrilato, per una ribasatura resistente e duratura di protesi mobili totali o parziali. Non provoca irritazioni chimiche del tessuto orale, sviluppo minimo di calore, odore gradevole.

KIT Conf. **polvere 80 gr + liquido 50 ml + adesivo 15 ml + accessori**

€ 171,20

€112,50

Codice	502.0027
--------	----------



PATTERN RESIN LS

Resina calcinabile rossa.

Conf. **Polvere 100 g + Liquido 105 ml**

€ 103,30

€67,15

Codice	L205.001
--------	----------



VISCO-GEL

Condizionatore tissutale che ammorbidisce i tessuti e crea un rivestimento terapeutico che contribuisce alla cicatrizzazione ed alla normalizzazione delle mucose. Indicato per impronte funzionali e come rivestimento provvisorio. Ottima aderenza alle protesi acriliche. Riscaldamento leggero durante la fase di indurimento - Stabile 14 settimane



Conf. **polvere 120 gr + liquido 90 ml + lubrificante 15 ml + accessori**

-42%

€ 169,32

€99,00

Codice	211.0011
	61605002

F.I.T.T. Functional Impression Tissue Toner

Materiale per impronte funzionali con una consistenza morbida. Può essere lasciato in bocca per diversi giorni per la tonificazione dei tessuti e per l'eliminazione dei decubiti.

Conf. **100 g polvere, 100 ml liquido, 15 ml separatore, 14 coppette per dosare, 2 misurini per liquidi**

€ 63,25

€33,80

Codice	211.0004
	61127



DURALAY KIT 2 OZ. RELIANCE

Resina autopolimerizzante calcinabile per fusioni.

Conf. **1 flacone da 2 oz polvere rossa + 1 flacone da 2 oz di liquido + 1 pipetta + 1 isolante**

€ 49,80

€41,80

Codice	L205.004
--------	----------



JET REPAIR ROSA

Resina autopolimerizzante per riparazioni a rapido indurimento.

acrilica, con struttura molecolare cross-linked. Utilizzabile con le più svariate tecniche di lavorazione per eseguire una vasta gamma d'interventi.

Conf. **Polvere 200 gr. + Liquido 120 ml.**

€ 69,40

-18%

€57,00

Codice	502.0036
	004C201



per info e ordini:



E-mail: ordini@elidentgroup.it

NUMERO VERDE 800 060 254

da Lunedì a Venerdì dalle 8:30 alle 18:00



FAX VERDE 800 078 866

24 ORE SU 24

GRUPPO ELI-DENT SHOP

TEMPO KIT ROSA

Condizionatore di tessuti lesi e rilevatore d'impronte mucodinamiche
Resina extrasoft, priva di monomeri metacrilati, espressamente formulata per il condizionamento di tessuti lesi e per la rilevazione d'impronte funzionali.

Conf. **Polvere 120 gr.**
+ Liquido 120 ml.

€ ~~105,00~~ **€84,00**

Codice **502.0035**
017C121



Iva 04%

FLEXACRYL

Resina per ribasature definitive
dirette e indirette.

Conf. **Polvere rosa 120 g**
+ Liquido 120 ml
+ Primer 7 ml

€ ~~114,40~~

	SOFT	HARD
Codice	502.0001	502.0002



Iva 04%

UFI GEL HARD C

Materiale per ribasatura dura diretta
perfettamente miscelato dalla cartuccia
per un'applicazione semplice veloce
e senza formazione di bolle.

■ **KIT 2215: cartuccia da 80 g,**
+ adesivo 10 ml,
+ punte per miscelazione tipo 8

Codice **502.0005**

€140,73



Iva 04%

UFI GEL SC

Silicone di tipo A per ribasatura morbida permanente in cartucce.

■ **KIT 2041: cartuccia 50 ml,**
adesivo 10 ml,
base e catalizz. lucidante
da 10 ml ciascuno,
punte per miscelazione
tipo 8

€ ~~198,40~~

€166,80

Codice **502.0020**



VOCO
THE DENTALISTS

■ **RICAMBIO 2040 cartuccia 50 ml,**
+ punte per miscelazione tipo 8

€ ~~103,10~~

€86,80

Codice **502.0021**



REBASE II FAST

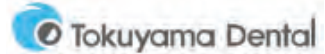

Iva 04%

Resina per ribasature dirette permanenti di tipo duro, alla poltrona.
Indurisce perfettamente in soli 4.30 min. - Nessuno sviluppo di calore (temp. Max 38°C) - Ottimo handling - Stabile in bocca per un periodo di 4/5 anni
- Perfetta adattabilità ed eccellente manipolazione

Conf. **KIT**
polvere 80g + liquido 50ml
adesivo 15ml
resina Hardener 48g
accessori

€ ~~154,71~~

€97,95

Codice **502.0004**



SOFRELINER TOUGH M

Liner silconico per ribasature morbide dirette ed indirette **con solo 43% di durezza Shore.** Per la risoluzione di problemi legati a mucosa sottile, creste affilate e sottosquadri severi.

Conf. **KIT**
1 super siringa da 27g + 27g
+ Primer 10 ml.
10 punte miscelazione XS
+ accessori

Codice **502.0007** € ~~198,29~~

€149,06



Sofreliner Tough M Paste
1 super siringa
da 27g + 27g

Codice **502.0008**

€121,88



€99,77



SOFRELINER TOUGH S

Super morbidezza, fino al 40% in più rispetto ai normali ribasatori soffici. Consistenza ottimale che permette il raggiungimento di spessori utili in assenza di colature. Materiale adatto all'applicazione post-implantare e post-estrattiva.

Conf. **KIT**
1 super siringa da 26g + 26g
+ Primer 10 ml.
10 punte miscelazione XS
+ accessori

Codice **502.0016** € ~~198,29~~

€149,06



Sofreliner Tough S Paste
1 super siringa
da 26g + 26g

Codice **502.0017**

€121,88



€99,77



VITI ENDOCANALARI

Perni a vite dorati, conici, con fessura speciale che consente una migliore ritenzione meccanica dei componenti. Lega speciale priva di piombo, con lavorazione di alta qualità e placcatura oro 24 carati.



Iva 04%

Conf. 12 pz. € 13,85 **-19%**
€11,20



Codice	319.N0__	MISURE					
		1	2	3	4	5	6
Short 8 mm		S1	S2	S3	S4	S5	S6
Medium 9,5 mm		M1	M2	M3	M4	M5	M6
Long 12 mm		L1	L2	L3	L4	L5	L6
Ø		1,05	1,20	1,35	1,50	1,65	1,80

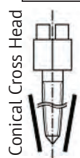

■ KIT ASSORTITO

Conf. 120 pz.
(6 per misura S,M,L; XL 4 e 6)
+ 2 chiavi

Codice **319.NKIT**

Super Offerta
€78,00

VITI SURTEX DENTATUS

Disponibili in **titanio** o **ottone**, costituiscono un sistema all'avanguardia per l'ancoraggio nei canali radicolarì sottoposti a trattamento endodontico. Design costituito da una porzione cilindrica con estremità apicale rastremata, combina i vantaggi dei perni tradizionali conici e rastremati.



Iva 04%

Sabbiate RST/TST. Conf. 15 pz.

OTTONE
319.00 __ € 24,94 **-29%**
€17,80

TITANIO
319.T0 __ € 42,30 **-25%**
€31,73

MISURE	S1	S2	S3	S4	S5	S6
	EL4	M1	M2	M3	M4	M5
SOLO OTTONE	L1	L2	L3	L4	L5	L6



KIT VITI SURTEX DENTATUS

Conf. 120 viti, 2 cacciaviti, 20 stoppers

€ 256,00 **-34%**
OTTONE
319.DKIT **€169,80**



TITANIO
319.TKIT
€ 425,10 **-34%**
€279,10



D.T. LIGHT-POST



Iva 04%

Perno in fibra di quarzo traslucente a doppia conicità, radiopaco.

La doppia conicità fornisce un'ampia superficie per la ritenzione del moncone e consente di preservare il tessuto dentinale presentando un segmento apicale a conicità ridotta. Elevata resistenza grazie alla fibra di vetro che garantisce una resistenza alla flessione fino a 2000MPa. Eccellente resistenza meccanica grazie alla ruvidità della superficie.



Conf. 10 pz. **Super Offerta**
€98,37

1.25	1.52	1.8	2.18
04	06	08	10
02	02	02	02
#0.5	#1	#2	#3

Codifica colore per una semplice identificazione della misura:

misura	0,5	1	2	3
conicità	02/04	02/06	02/08	02/10
Ø apicale	0.8 mm	0.9 mm	1 mm	1.20 mm
Ø testa perno	1,25 mm	1,50 mm	1,80 mm	2,20 mm
Codice	319.0047	319.0048	319.0049	319.0050

V861961000100 V861961000101 V861961000102 V861961000103

CHIAVETTA A CROCE PER DENTATUS

Chiavetta a croce per Viti Ricostruzione.

Conf. 1 pz. € 17,75 **-23%**

Codice **319.0042**

€13,60



Iva 22%

PERNI CALCINABILI



Iva 22%

Conf. 100 pz. € 9,30 **-30%**

€6,48

	0,6	0,8	1,0
Codice	216.0004	216.0001	216.0002

PERNI CALCINABILI ZIGRINATI

Perni calcinabili con superficie zigrinata. Ritenzione ottimale, non lasciano residui.

Conf. 60 pz. **Super Offerta**

Codice **216.0003**

€15,80



per info e ordini:

E-mail: ordini@elidentgroup.it

NUMERO VERDE 800 060 254 da Lunedì a Venerdì dalle 8:30 alle 18:00

FAX VERDE 800 078 866 24 ORE SU 24

Lory's Line

PERNI MAGIC POST

Perni endocanalari in fibra di vetro "S" radiopachi traslucidi ad alta resistenza ed alto modulo elastico.

In composito rinforzato costituito dal 70 % da fibre di vetro ad alta resistenza ed alto modulo elastico. La matrice è una resina epossidica ad alto grado di conversione e ad alta temperatura di transizione vetrosa (Tg).



Iva 04%

Conf. 10 perni
in blister singoli

€ 66,90

€34,60

-48%

- Forme nel rispetto dell'anatomia del canale.
- Altamente resistenti alla flessione 1500 MPa.
 - Modulo di elasticità in flessione 60 GPa superiore a quello della dentina garantisce la massima stabilità del restauro.
- Resilienti (maggiore resistenza agli shock improvvisi)
 - Resistenti alla sterilizzazione in autoclave
- Estetici • Traslucidi • Radiopachi • Biocompatibili
- Elevata ruvidità superficiale per migliore adesione ai cementi

MAGIC POST CN

Perno di forma conica con conicità variabile.

Conicità	4%~6%	6%	6%~8%
Diametro	0,5~1,10	0,6~1,26	0,7~1,56
Misura	SMALL	MEDIUM	LARGE
Codice	319.MPNS	319.MPNM	319.MPNL

MAGIC POST CL

Perno di forma cilindrica al 60% con microconicità in punta.

Diametro	0,8	1,0	1,2	1,4
Codice	319.MPL1	319.MPL2	319.MPL3	319.MPL4

FRESE MAGIC POST

Frese Calibrate. Conf. 1 pz.

Super Offerta

€14,95

Iva 22%

FRESA MAGIC POST CN

Misura	SMALL	MEDIUM	LARGE
Codice	319.MPFS	319.MPFM	319.MPFL

FRESA MAGIC POST CL

Diametro	0,8	1,0	1,2	1,4
Codice	319.MPF1	319.MPF2	319.MPF3	319.MPF4

PERNI CABON POST

Perni in carbonio e fibra di vetro.

Conf. 10 pz. € 60,00

€38,90

-35%



Iva 04%

STANDARD

ANATOMIC

	FIBRA VETRO	CARBONIO
0,9 mm	319.SV09	319.SC09
1,0 mm	319.SV10	319.SC10
1,2 mm	319.SV12	319.SC12

	FIBRA VETRO	CARBONIO
0,9 mm	319.AV09	319.AC09
1,0 mm	319.AV10	319.AC10
1,2 mm	319.AV12	319.AC12

OPTICORE ENDOFIT POST - OPTIMA

Perni endodontici traslucidi con conicità 6%.

- FOTO ATTIVAZIONE DEI MATERIALI DUALI
- FORTI ED ELASTICI
- ANATOMICI ED ESTETICI
- SUPERFICIE MICROSABBIATA E PRE SILANIZZATA

Conf. 12 pz. € 106,85

€49,60

-54%



Iva 04%



Misura	SMALL	MEDIUM	LARGE	ASSORTITI
Ø in mm	0,55 - 1,18	0,65 - 1,35	0,75 - 1,56	3xS/6xM/3xL
Codice	319.OEFS	319.OEFM	319.OEFL	319.0001

PERNI RADICOLARI RADIX ANKER

Perni biocompatibili in acciaio.

disponibili con diverse teste per una maggiore versatilità clinica:

N° 1 - Ø in punta 1,15 Ø in testa 2,5

N° 2 - Ø in punta 1,35 Ø in testa 3,0

€ 158,98

€107,90

Conf. 12 pz.
stessa misura

-32%

	193/1 N° 1	193/2 N° 2
Codice	319.1931	319.1932



Dentsply Sirona Endodontics

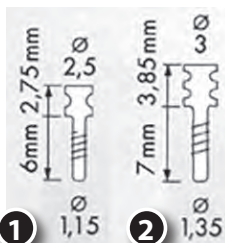

FRESE DI PENETRAZIONE per perni Radix Anker

220/1 GIALLO 220/2 ROSSO

Codice	319.2201	319.2202
--------	----------	----------

Conf. 6 pz. € 58,57

€40,25

-31%

FRESE DI PRECISIONE per perni Radix Anker

216/1 GIALLO 216/2 ROSSO

Codice	319.2161	319.2162
--------	----------	----------

Dentsply Sirona Endodontics



Iva 22%

HI-REM PROSTHETIC POST

Perni cilindrico-conici in fibra di vetro traslucenti e radiopachi con superficie microruvida altamente ritentiva. **Primo perno veramente facile da rimuovere** grazie all'asse centrale longitudinale costituito da una morbida macro-fibra polimerica blu.



Iva 22%

GUARDA IL VIDEO dimostrativo
www.overfibers.com/video.php

Iva 04%

STARTER KIT:

Conf. 9 perni (3 per misura) + 3 frese calibrate

€ 130,00

€74,90

-42%

Codice	319.HRKT
--------	----------

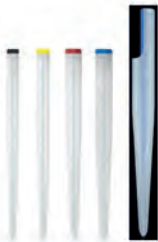

Conf. Blister da 10 pz. lunghezza 19 mm

€ 110,00

€50,80

-54%



0-1,2 Ø	1-1,4 Ø	2-1,6 Ø	3-1,8 Ø
319.HR00	319.HR01	319.HR02	319.HR03

OPTICORE POST



Perni endodontici in fibra di vetro e fibra di carbonio.

Sezione cilindrica, punta smussata, fibre parallele non intrecciate.

€ 84,80

Iva 04%

Conf. 10 pz. + 2 pz.

€31,78

-63%

FIBRA VETRO	0,8 mm	319.V008
	1,0 mm	319.V010
	1,2 mm	319.V012
	1,4 mm	319.V014

CARBONIO	0,8 mm	319.0008
	1,0 mm	319.0010
	1,2 mm	319.0012
	1,4 mm	319.0014



PERNI TECH 21 XOP

Perni RX opachi in fibra di silice inglobate in dpp+MOR.

Perfetta integrazione con la radice. Modulo di elasticità pari a quello della dentina. Lunghezza di 20 mm.

Iva 04%

Conf. 10 perni in Blister sterilizzati a raggi gamma € 82,05

€43,90

-46%

Diametro	Ø 1-20 mm	Ø 1,2-20 mm	Ø 1,4-20 mm	Ø 1,6-20 mm
Codice	319.2110	319.2112	319.2114	319.2116



OPTICORE TRANSLUCENT POST



Perni in fibra TRI-GLASS ad elevata resistenza e perfetta estetica.

Conicità 2%

€ 106,85

€49,60

-54%

Conf. 12 pz.

0,8 ~ 1,25	1,0 ~ 1,45	1,2 ~ 1,65	1,4 ~ 1,85
319.T008	319.T010	319.T012	319.T014

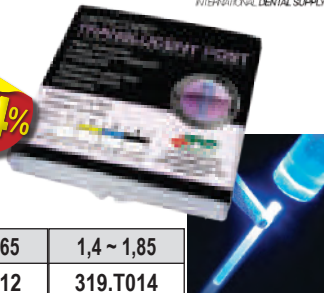

TECH FRESA

FRESE CALIBRATE.

Conf. 1 pz.

€14,00

Super Offerta

Iva 22%

Diametro	Ø 1 mm	Ø 1,2 mm	Ø 1,4 mm	Ø 1,6 mm
Codice	319.FR10	319.FR12	319.FR14	319.FR16



PERNI ANATOMICAL POST LIGHT



Perni endocanalari traslucenti altamente estetici e radiopachi, con superficie rugosa per una migliore adesione e micromeccanica.

Elevato valore di resistenza alla compressione (oltre 420 Mpa).

Elevata percentuale di fibre (oltre 77%).

Conf. 20 perni € 246,40

€155,20

-37%

	SMALL	MEDIUM	LARGE
Codice	319.S003	319.M003	319.L003



PERNI ANATOMICAL POST STERILI

Perni multiconici in fibra di vetro.

Conf. 10 pz.

€ 110,30

€52,50

-52%

	SMALL 0,5	MEDIUM 0,6	LARGE 0,7
Codice	319.SS01	319.SM01	319.SL01



FRESE ANATOMICAL POST

Frese di rettifica controllata in Acciaio.

Si adattano perfettamente alla sistematica Anatomical Post, grazie all'esatta corrispondenza con la forma del perno, maggiorata di soli 0.05 mm. Dotate di tacche di profondità a 7 e 9 mm, ripuliscono le pareti del canale dai residui di cemento e di guttaperca e asportano una minima quantità di dentina, garantendo il massimo rispetto della sagomatura endodontica.

Conf. 1 pz. € 34,30

€22,30

-35%

	SMALL	MEDIUM	LARGE
Codice	319.0038	319.0039	319.0040



KIT ASSORTITO

Conf. 3 pz. € 101,90

€62,10

-39%

Codice	319.0025
--------	----------



Iva 22%





Radiopacità
350% Al.



Trasmissione
della luce



Resistenza alla tensione
diametrale (Mpa)

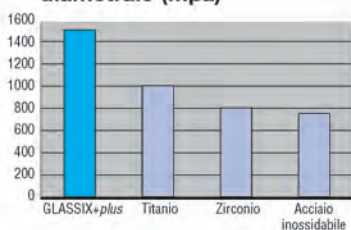

Modulo di elasticità di
Young (Gpa)

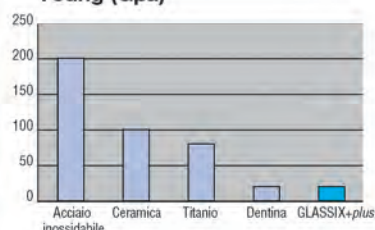

GLASSIX[®]+plus

Perni in fibra radiopachi e a trasmissione della luce

I perni in fibra di ultima generazione Glassix+plus sono altamente radiopachi e a trasmissione della luce. La loro forma anatomica si adatta al canale radicolare (forma cilindro-conica). Sono dotati di codici colore per una facile identificazione e ritenzioni meccaniche. Sono inoltre disponibili in 4 misure diverse.

Indicazioni:
Per ricostruzioni corono-radicolari.

Vantaggi:



- Ottima radiopacità (350% di Al).
- Conduttori di luce per l'utilizzo di cementi di resina a doppia polimerizzazione.
- Forma anatomica con una struttura elicoidale che conferisce ritenzione meccanica senza punti di rottura.
- Elasticità naturale vicina a quella della dentina (20 GPa).
- Proprietà meccaniche migliorate (1600 Mpa).
- Estetici grazie alla matrice traslucida.
- 100% biocompatibili: privi di materiale epossidico.

I perni **GLASSIX+PLUS** sono forniti in un kit insieme a
4x5 Glassix +plus
+ 4x1 Alesatore
+ 1 Alesatore pilota

NORDIN[®]

SWISS DENTAL PRODUCTS
OF DISTINCTION

www.nordin-dental.com

GLASSIX PLUS KIT

Perni in fibra di ultima generazione altamente radiopachi e a trasmissione della luce.

Forma anatomica per adattarsi al canale radicolare (cilindro-conici) con codici colore per una facile identificazione e ritenzioni meccaniche. Disponibili in 4 misure diverse.

Indicazioni: Ricostruzioni corono-radicaliari
Vantaggi: Ottima radiopacità (350% di Al).

- No. 1: ø1.2-ø0.6
- No. 2: ø1.5-ø0.8
- No. 3: ø1.8-ø0.9
- No. 4: ø2.0-ø1.0

€ 258,80

€213,50

Conf. 20 perni (5 pz. per tipo) + 4 Frese Calibrate + 1 Fresa Pilota

Codice 319.0043

GLASSIX+plus

NORDIN

Iva 22%

-18%



96% overall rating

PERNI RICAMBIO GLASSIX

Perni in fibra di ultima generazione altamente radiopachi e a trasmissione della luce.

Conf. RICAMBI 10 perni

NORDIN

€82,80

Super Offerta

Diametro	1,2	1,5	1,8	2
Misura	□ 1	■ 2	■ 3	■ 4
Codice	319.GL01	319.GL02	319.GL03	319.GL04

Iva 04%
GLASSIX+plus

FRESE RICAMBIO GLASSIX calibrate.

Conf. RICAMBI 3 frese

€35,10

Super Offerta

Diametro	1,00	1,20	1,35	1,50
Misura	□ L1	■ L2	■ L3	■ L4
Codice	319.GLL1	319.GLL2	319.GLL3	319.GLL4

Iva 22%

FRESA PILOTA L1 ø1.0

Conf. RICAMBI 3 frese

€26,85

Super Offerta

Codice 319.GLP1



RELYX FIBER POST

3M ESPE

Perno in fibra di vetro: Perfetta sinergia con la cementazione adesiva

Molto più di un semplice perno, RelyX™ Fiber Post è un sistema completo, studiato per ottenere più facilmente risultati clinici eccellenti. RelyX™ Unicem Aplicap Elongation Tip permette una cementazione priva di bolle. Estetica grazie alla trasparenza e nessun rischio di corrosione come invece può verificarsi per i perni in metallo.

RICAMBI

Conf. RICAMBI 10 perni

€ 144,32

€107,50

-26%

Colore	BIANCO	GIALLO	ROSSO	BLU
Misura	0	1	2	3
Dimensione	1,1 mm	1,3 mm	1,6 mm	1,9 mm
Codice	319.RF00	319.RF01	319.RF02	319.RF03

56872

56861

56862

56863

Iva 04%

3M ESPE



Disponibili in quattro dimensioni. Il codice colore assicura una precisa corrispondenza tra perni e frese.

- Maggiore elasticità
- Superiore Resistenza alla fatica
- I restauri permanenti rimarranno permanenti
- Cementazione più rapida, semplice e affidabile

Iva 22%

Frese

Colore	BIANCO	GIALLO	ROSSO	BLU
Misura	0	1	2	3
Dimensione	1,1 mm	1,3 mm	1,6 mm	1,9 mm
Codice	319.RFF0	319.RFF1	319.RFF2	319.RFF3

56873

56864

56865

56866

Fresa Universale



Conf. 1 fresa € 24,87

Codice 319.RFFU

3M ESPE

€19,35

-22%

56867

JET KIT

Resina resina acrilica autopolimerizzante per la costruzione di provvisori di lunga durata destinati a rimanere a lungo nel cavo orale.

Conf. Polvere 120 gr. € 61,40

€46,00

-25%

Codice L403.03 __

45 (A2) 62 (A3) 65 (D3) 67 (B3) 69 (C2) 77 (B4) 81 (A35)

Conf. Liquido 120 ml. € 40,20

€30,30

Codice L403.03L

Conf. Liquido 250 ml. € 76,10

€57,20

Codice L403.03LG



-25%

KIT 6/1:

Polvere 6 x 30 gr.

(col. 35/45/62/65/67/81)

€ 127,50

+ Incisal 10 gr.

+ Liquido 120 ml.

€95,50



-25%

Codice L403.03KT

Iva 04%

per info e ordini:



E-mail: ordini@elidentgroup.it

NUMERO VERDE 800 060 254

da Lunedì a Venerdì dalle 8:30 alle 18:00



FAX VERDE 800 078 866

24 ORE SU 24

GRUPPO **ELI-DENT** SHOP

133

SPLINTLINE

Resina a freddo elastica, per la ribasatura e la realizzazione di ponti e corone provvisori.

LANG Iva 04%

■ Conf. Polvere 60 gr.

Codice 501.01 __

45 (A2) 62 (A3) 65 (D3) 69 (C2) 77 (B4) 81 (A35)

€ 45,20
€34,00

■ Conf. Polvere 120 gr.

Codice 501.03 __

45 (A2) 62 (A3) 65 (D3) 77 (B4) 81 (A35)

€ 85,60
€64,50

■ Conf. Liquido 120 ml.

Codice 501.0101

€ 45,20
€34,00

■ KIT 6/1: Polvere 6 x 30 gr.

(col. 35/45/62/65/67/81)

+ Liquido 120 ml. € 141,40

+ Glaze 7 ml.

Codice 501.01KT

€106,50

RESINA CALCINABILE RE-LAY

LANG Iva 22%

Resina calcinabile ad alta precisione per modellazione e fissaggi. Resina acrilica per la realizzazione di modelli calcinabili e per il fissaggio di elementi da saldare. Autopolimerizzante, a bassa contrazione e a rapido indurimento ed è utilizzabile con la tecnica a pennello, ad impasto fluido o allo stato plasmabile.



Conf. KIT Polvere 60 g + Liquido 60 ml

Codice L205.010

€ 36,00
€27,50 -24%

- Bassa contrazione da polimerizzazione: elevata precisione senza distorsione dei modelli
- Robustezza e indeformabilità anche in spessori sottili: il manufatto può essere modellato e rimosso direttamente dal modello master evitando di duplicare quest'ultimo in materiale da rivestimento
- Elevata stabilità dimensionale: fissaggio di corone e attacchi con massima precisione
- Assenza di residui di combustione: fusioni con superfici lisce prive di porosità
- Rapido indurimento: meno disagi per il paziente!
- Tissotropicità: si applica facilmente per stratificazione, NON COLA
- Ottima fresabilità: la rifinitura con strumenti rotanti è facile e precisa
- Perfetta adesione: è possibile collegare tra loro diverse parti già polimerizzate o modellare per strati strutture molto spesse o complesse

Conf. Polvere 60 g

€ 22,00 **€17,20** -22%

Codice L205.011

Conf. Polvere 200 g

€ 60,00 **€50,00** -17%

Codice L205.012

Conf. Liquido 60 ml

€ 16,00 **€12,60** -21%

Codice L205.013

Modelli calcinabili
(perni moncone, controfresaggi, ecc.)
Fissaggio di elementi o attacchi da saldare
Bloccaggio di fusioni
prima dell'impronta di posizione
Allungamenti
e prolungamenti di corone
Costruzione di cappette
di trasferimento
Registrazioni occlusali
Ricostruzione di monconi
in impronte di posizione

Conf. Liquido 250 ml

€ 45,00 **€34,76** -23%

L205.014

PALAVIT 55 VS

Resina acrilica autopolimerizzante per ponti e corone e provvisori diretti.

KULZER Iva 22%

Conf. Liquido 45 ml. € 38,20

Codice 501.VSL

€32,00 -16%

Conf. POLVERE

100 gr. € 77,50

€64,60 -17%

Codice 501.VS__

A2 A3 A35

PROTEMP 4 GARANT

3M ESPE

Resina composta per realizzare provvisori.

Indicata per provvisori fissi a carico immediato. Altamente estetica grazie alla sua lucidità. Estremamente resistente.

Conf. 1 cartuccia 50 ml, Bleach; 16 Garant Mixing Tips

€ 114,74

€70,90 -38%

	A2	A3	A35
Codice	501.0013	501.0014	501.0015
	46956	46957	46972

ENAMEL PLUS TEMP

MICERIM GRUPPO Iva 04%

Resina acrilica autopolimerizzante per ponti, corone e provvisori estetici.

€ 63,00

€49,40 -22%

■ LIQUIDO 100 ml.

Codice L403.ENL

■ POLVERE 100 gr.

Codice L403.ENP__

UD1 UD2 UD3 UD35 UD4 D3

GE1 GE2 GE3

DURALAY C&B

RELIANCE

Resina a freddo per eseguire corone provvisorie e ponti provvisori.

■ Conf. Liquido 2 oz. (57 ml.)

€ 30,95

Codice 501.0201

€19,79 -36%

■ Conf. POLVERE 2 oz. (57 gr.)

Codice 501.02__ € 36,21

62 (A3) 65 (D3) 69 (C2) 77 (B4)

€23,85 -34%

STRUCTUR 2 SC

Materiale autopolimerizzante per ponti e corone provvisori

Realizzazione di corone, ponti, inlay e onlay provvisori altamente estetici.

Conf. Cartuccia da **75 gr.** + punte per miscelaz. tipo 6



Super Offerta

	A1	A2	A3
Codice	501.0003	501.0004	501.0002
	1479	1480	1481

€99,50



STRUCTUR 3

Materiale composito a polimerizzazione a freddo per la realizzazione di corone e ponti provvisori

- Realizzazione di corone, ponti, inlay, onlay, corone parziali, faccette e perni provvisori
- Provvisori a lungo termine - Ribasatura di corone provvisorie prefabbricate in materiale composito, policarbonato o metallo.

Conf. Cartuccia da **50 ml.** € 121,60

+ punte per miscelaz. tipo 6

€99,80



-18%

A1	A2	A3
501.0021	501.0018	501.0019
2503	2504	2505

CHARMTEMP CROWN

Resina provvisoria per Ponti e Corone.



CharmTemp Crown è una resina provvisoria, di tipo 1 secondo la classificazione ISO10477.

Non trasparente e utoindurente nella cavità orale. Per Corone provvisorie, ponti, inlay, onlay, faccette.

Conf. Cartridge **50 ml** + mixing tips

-59%

€ 144,00

€59,57

	A2	A3
Codice	501.0045	501.0046



HARVARD TEMP C&B

Materiale composito altamente estetico, indicato per la realizzazione di provvisori a lungo termine. Ideale per: corone, ponti, intarsi, corone a giacca e faccette. Protocollo semplice e veloce con risultati affidabili e pratici. Polimerizzazione separata che comincia nel cavo orale e si completa con immersione in acqua calda a 50°C.

Conf. cartuccia con rapporto 10:1 da 50ml colore A3

Codice 501.0047 € 147,10

€69,67

-53%

PISTOLA DISPENSER UNIQUE PRESS

Codice 210.0106 € 98,80

€71,75

-27%



Offerta Pacchetto Offerta Pacchetto Offerta Pacchetto Offerta Pacchetto

HARVARD TEMP C&B cartuccia 50 ml colore A3

+ 1 Pistola Unique Press

solo €119,27

Super Offerta

Offerta Pacchetto Offerta Pacchetto

Codice 501.0048

UNIFAST III

Resina per provvisori estetici di lunga durata

Il colore uniforme assicura il cromatismo anche negli strati più sottili. Tempo di lavorazione esteso rispetto alla fase gommosa e di indurimento. Lavorabile anche a pennello.

UNIFAST III RICAMBI

■ **POLVERE** Conf. 100 gr

€ 82,00

-27%

A2	A3
501.03A2	501.03A3

€59,75

■ **LIQUIDO** Conf. 104 ml

€ 60,00

-26%

Codice 501.03L

€44,35



UNIFAST LC RICAMBI

Resina acrilica fotopolimerizzabile a indurimento controllato

Ideale per lavori complessi: stabilità dimensionale, facile applicazione, eccellente durezza, autoindurente.

■ **POLVERE** Conf. 50 gr

€ 48,70

-25%

A2	A3
501.04A2	501.04A3

€36,60

■ **LIQUIDO**

Conf. 2 bott. da 15 ml

€ 62,80

-24%

Codice 501.04L

€47,50



UNIFAST TRAD

Resina acrilica autopolimerizzante universale

■ **POLVERE** Conf. 100 gr

Pink

Ivory

501.05PK

501.05IV

€ 69,90

€50,30

-28%

■ **LIQUIDO** Conf. 104 ml

Codice 501.05L

€ 41,50

€30,75

-26%



LUXATEMP STAR



Iva 04%

Per provvisori di lunga durata e mock-up I provvisori realizzati con Luxatemp sono resistenti perché il prodotto è stato messo a punto dando la massima importanza alla stabilità meccanica. L'eccellente stabilità cromatica dona un aspetto attraente anche a provvisori di lunga durata. I provvisori devono adattarsi immediatamente e in maniera precisa, senza lunghe operazioni di molaggio e correzione. Luxatemp Star garantisce un adattamento perfetto e affidabile: una fluidità ottimale nel processo di presa dell'impronta, minima contrazione, ridotto assorbimento d'acqua, per un lavoro di grande precisione.

- Resistenza alla rottura e alla flessione notevolmente elevate
- Durezza iniziale migliorata
- Adattabilità e aggiustamenti perfetti
- Estetica eccellente e stabilità dei colori
- Polimerizzazione più rapida
- Elevata biocompatibilità
- Adatto per provvisori di lunga durata

Luxatemp Star Automix
Conf. 1 Cartuccia da 76 g
15 Automix-Tips

	A2	A3
Codice	501.0051	501.0053
	DMG110907	DMG110908



J-TEMP



Iva 04%

Resina provvisoria radiopaca fotopolimerizzabile, fluida, a base di metacrilato che rappresenta un materiale provvisorio duraturo per molteplici indicazioni cliniche. Autolivellante, ha contrazione da polimerizzazione inferiore al 5% e il suo colore viola è facilmente distinguibile dallo smalto e dalla dentina.



Conf. 4 siringhe J-Temp da 1,2 ml, +20 mini punte

€47,60 Super Offerta

Codice	406.0021
--------	----------

- 1- **Restauri provvisori** (endodonzia, tecnica walking bleach, inlay/onlay, costruzione di cuspidi)
- 2- **Splintaggio tra impianti multipli** splintaggio tra più cappette implantari prima dell'impronta, nei casi di protesi supportata da impianto, per evitare possibili movimenti e distorsioni in fase di indurimento del materiale da impronta
- 3- **Bite ramps e rialzi occlusali** La resina provvisoria J-Temp, grazie alla sua resistenza, può essere utilizzata per creare bite ramp in ortodonzia e onlay provvisori nei trattamenti di riabilitazione occlusale.
- 4- **Barriera per irriganti** per fornire una struttura per il bloccaggio dell'isolamento e fungere da barriera per irriganti endodontici.

RESINA PROVVISORIA 4 in 1



KIT CORONE POLICARBONATO



Corone preformate per **anteriori o posteriori provvisori in policarbonato**. Facilmente adattate, regolate, ritagliate, contornate, e lucidate.



Conf. da 180 corone Anteriori e Premolari

€66,15

Kit Corone Anteriori

Codice 503.PKIT



Conf. da 120 corone Posteriori

€56,20

Kit Corone Posteriori

Codice 503.PKTP

ANTERIORI E PREMOLARI policarbonato

Conf. Ricambi 5 pezzi

Codice 503.P ___

completa il codice con il numero di riferimento FORMA

€4,20 -30%

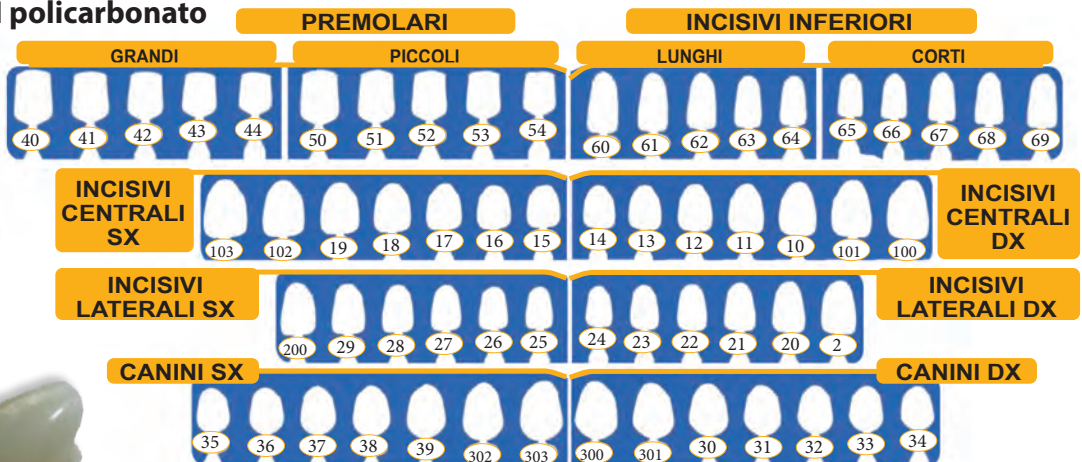

POSTERIORI policarbonato

Conf. Ricambi 5 pezzi

Codice 503.M ___

completa il codice con il numero di riferimento tra MISURA e FORMA

€4,20 -48%

		MOLARI SUPERIORI				MOLARI INFERIORI			
		6		7		6		7	
		DX	SX	DX	SX	DX	SX	DX	SX
MISURA	1	6+1	+61	7+1	+71	6-1	-61	7-1	-71
	2	6+2	+62	7+2	+72	6-2	-62	7-2	-72
	3	6+3	+63	7+3	+73	6-3	-63	7-3	-73
	4	6+4	+64	7+4	+74	6-4	-64	7-4	-74
	5	6+5	+65	7+5	+75	6-5	-65	7-5	-75



NASTRO IN FIBRE POLIETILENE



Iva 04%

Ad alto peso molecolare **lunghe, continue, bianche con eccellenti proprietà meccaniche** che li rendono ideali sia per il dentista che per l'odontotecnico. Grazie all'"assenza di memoria" sono ideali per l'adattamento agli spazi interprossimali. Utilizzabili con compositi resinosi fluidi. Compatibili con le resine acriliche. Il **particolare intreccio** delle fibre permette un taglio netto e costituisce un'armatura efficace per impedire la propagazione di microfatture dei compositi resinosi e/o resine acriliche.

La tessitura del nastro consente una perfetta integrazione con i materiali di rivestimento, risultando praticamente invisibile quando rivestita di composito e resina acrilica.

Splintaggio parodontale - Mantentore di spazio
Ponti provvisori - Rinforzo e riparazioni di ponti e protesi
Armatura di ponti - Stabilizzazione temporanea di denti



Conf. 50 cm.

altezza	4 mm	3 mm
Codice	505.IF4	505.IF3
	IF 4	IF 3

€ 120,00 **-26%**
€88,80

SPLINT-ONE

Materiale per splintaggio adesivo,

pronto all'uso, composto da fibre di vetro intrecciate e impregnate di uno strato di resina composta pronta per la polimerizzazione. La sua duttilità di impiego spazia dagli aspetti ortodontici a quelli parodontali ai rinforzi protesici.

Conf. 3 strisce da 8,5 cm. cad.



€ 172,80

€91,80

Codice 501.0007

OPTICORE CLASSIC - OPTIMA

Composito duale tissotropico per cementazione e ricostruzione con perni in fibra

Conf. Siringa da 50 ml A2
20 Cannule di miscelazione
20 Puntali intraorali

Codice 315.0001



€ 319,31

€186,82

-41%
in Sconto Merce
Perni Endo Fit kit
12 pz. assortiti

OPTICORE N3 AUTOMIX A2

Nano composito duale di terza generazione per la ricostruzione dei monconi e la cementazione di perni. Contrazione lineare inferiore allo 0,7%, con una viscosità variabile grazie all'eccellente tissotropicità. Radiopaco.

Conf. Cartuccia da 54 g (25 ml)
10 puntali miscelazione, 10 oral tips,
10 endo tips

Codice 315.0013



€ 232,20

€174,67

Conf. Siringa da 10,4 g (5 ml)
5 puntali miscelazione, 5 oral tips,
5 endo tips

€ 109,40

€83,95

-23%

OPTICORE PHOTO BLU

Composito ibrido fotopolimerizzabile per monconi

- Monconi parziali altamente resistenti anche senza perno canalare.
- Facilmente modellabile, può essere fotopolimerizzato fino a 6 mm di profondità in 40 secondi

Conf. 1 Siringa da 4,5 gr.

€ 81,10

€55,06

-32%

Codice 315.0026

2410122



OPTICORE DUAL BOND

Adesivo duale specifico per Opticore.

Conf. Adesivo 5 ml.
+ Attivatore 5 ml.

€ 149,85

€93,85

-37%

Codice 315.0002



in Sconto Merce
1 Gel Etch 12 ml.



REBILDA DC

Sistema flowable, a doppia polimerizzazione per la cementazione di perni e la realizzazione di monconi.

Conf. Cartuccia da 50 gr.
10 punte per miscelazione
10 punte intraorali

€158,40

VOCO
THE DENTALISTS



Super Offerta

Iva 04%

REBILDA DC DENTINA

REBILDA DC WHITE

Codice	315.0025
	1396

Codice	315.0045
	1398

IONOSEAL

Cemento composito vetroionomero fotopolimerizzabile

- Applicazione rapida ed igienica
- Elevata resistenza alla compressione (210 MPa) - Radiopaco
- Elevata biocompatibilità
- Rilascio di fluoro contro la carie secondaria

Conf. 3 siringhe da 2,5g cad.

€ 147,90
€118,90 -20%

VOCO
THE DENTALISTS



Iva 04%

Codice	410.0020
	1326

CLEARFIL DC CORE PLUS

kuraray

Materiale per la ricostruzione dei monconi, a due componenti e a doppia polimerizzazione (foto e autopolimerizzabile), che garantisce restauri altamente estetici ed affidabili. La proprietà autopolimerizzante di questo nuovo materiale lo rendono la soluzione perfetta per le aree del canale radicolare che non sono raggiungibili dalla luce. Per tutte le altre aree, è possibile accelerare i tempi di polimerizzazione tramite la fotopolimerizzazione.

Conf. 1 siringa automix (17.9g / 9ml),
20 mixing tips, 10 guide tips (L),
10 guide tips (S)

€ 126,73 -22%
€98,55



Codice	315.0049
	2942EU

Iva 04%

METACEM

Cemento resina autoindurente e autoadesivo.

Kit da riparazione indicato per la cementazione di restauri indiretti in modo semplice e veloce. Alta resistenza alla compressione.

- Ponti e Corone (Ceramica, Composito e Porcellana)
- Cementazione Inlay/Onlay • Fissaggio di faccette in ceramica
- Cementazione perni endodontici • Ricostruzione monconi



Conf. Siringa € 106,90
Ricambio 9 gr.

€48,85 -54%



A3	Trasparent
409.A309	409.TL09

Iva 04%

RESIN CEMENT EMBRACE WETBOND

PULPDENT

Cemento Resinoso Universale Duale a Rilascio di Fluoro sia auto che fotopolimerizzabile con qualsiasi tipo di lampada.

- Idrofilo • Radiopaco • Traslucente • Viscosità: Media

Conf. Siringa da 7 gr.
+ 20 puntali automix

€ 100,80 -28%
€72,50

Caratteristiche fisiche:

Resistenza alla compressione:
44500 (±1400) p.s.i. - 306
(±33,2) Mpa - Resistenza
alla tensione diametrale:
7600 (±1050) p.s.i. - 52,3
(±6) Mpa
- Percentuale di solubilità:
0,06 % - Spessore del film:
12 micron



Codice	409.0010
--------	-----------------

Iva 04%

CORE-X FLOW REFILL

Dentsply Sirona

Composito duale (auto e fotopolimerizzabile) altamente riempito (69,1%) per la cementazione dei perni in fibra e la ricostruzione del moncone in siringa auto-miscelante. Due indicazioni d'uso con un unico prodotto per una massima praticità e semplicità di utilizzo.

Conf. 4 siringhe x 4.75 g
+ 20 puntali miscelatori
e 20 intra-orali

€ 150,16 -25%
€119,00



Codice	315.0048
	60667330

Iva 04%

MAGIC CORE NANO3

Composito Microibrido duale fotopolimerizzabile

bassa viscosità per la cementazione di perni in fibra e ricostruzione di monconi. Le proprietà di indurimento duale permettono al dentista di eseguire cementazioni anche nei casi in cui la fotopolimerizzazione non dà sufficienti garanzie di indurimento. Consistenza simile alla dentina, ma abbastanza fluido per la cementazione intracanalare, sfrutta in modo efficace la capacità delle nano fibre di creare un alto livello di contatto fisico con le sostanze circostanti. Grazie ad un ottimo modulo elastico combinato con un'elevata resistenza alla compressione, è in grado di resistere al meglio alle sollecitazioni dei carichi masticatori. Gli alti valori di resistenza alla compressione e alla flessione assieme alla modestissima retrazione lineare, assicurano un'ottima risposta alla polimerizzazione con elevata affidabilità nel tempo.

Confezione:
Siringa 5 ml (10 gr.)

Codice	315.0021
--------	-----------------

€ 63,65 -22%
€49,50

PRODUZIONE TEDESCA

Loreja's Line



- INDURISCE RAPIDAMENTE CON LO SVILUPPO DI CALORE
- PUÒ ESSERE APPLICATO DIRETTAMENTE

Iva 04%

The new era of *universal bonding*
and *cementing* technology.



VEDI
L'OFFERTA
a pagina 140

ESTECEM II *PLUS*

Formulazione ottimizzata al fine di ottenere
una estetica superiore e di lunga durabilità.

ESTECEM II PLUS offre procedure di cementazione semplificate in
quanto il trattamento del dente e del manufatto protesico avviene
senza necessità di primer specifici come per altri adesivi universali.

Caratteristiche

- Adesione affidabile nel tempo e con tutti i materiali protesici
- Modulo di elasticità e resistenza flessurale a garanzia di una durabilità nel tempo delle vostre cementazioni adesive
- Estetica superiore
- Facilità d'uso, semplice e veloce rimozione degli eccessi di cemento
- Stabilità cromatica nel tempo



*Cambia la strategia
per realizzare i tuoi restauri.*

 **Tokuyama**
Innovating Tomorrow's Dentistry, Today.

Tokuyama
Dental Italy srl
tel. +39 0444 659650
fax +39 0444 750345
info@tokuyama.it

Umbra Spa
Distributore esclusivo
tel. +39 075 5069040
fax +39 075 5019861
team.mkt@umbra.it

Stay tuned!
Tante novità in arrivo
nel mondo Tokuyama
www.tokuyama.it



MAXCEM ELITE



Iva 04%

Cemento Dentale Automordenzante e Autoadesivo

indicato per restauri indiretti, rappresenta la semplicità perfezionata. Assicura una maggiore forza di adesione e una superiore semplicità d'impiego, offrendo una tecnologia comprovata che non sacrifica le prestazioni: semplice rimozione degli eccessi, nessuna miscelazione manuale e nessuna refrigerazione richiesta.



- **STANDARD KIT 34055**
- 5 siringhe da 5g**
(2 chiaro, 1 bianco, 1 bianco opaco, 1 giallo),
24 puntali automiscelanti standard,
16 puntali automiscelanti
per beccucci intraorali e intracanalari,
8 beccucci intraorali,
8 beccucci intracanalari,
Guida tecnica.

€ 279,59

€147,50 -47%

Codice **409.0005**

■ **SIRINGA RICAMBIO**

- 2 siringhe da 5g cad.,
10 puntali automiscelanti standard,
8 puntali automiscelanti con attacco,
8 beccucci intraorali,
Guida tecnica.



€ 141,56

€65,90 -53%



	BIANCO	BIANCO OP.	CHIARO	GIALLO
Codice	409.B106	409.BO06	409.CH06	409.GI06
	34059	34060	34058	34061

- **MIXING TIPS (REGULAR) RIF. 34074**
Conf. **40 Pz.**

€ 83,46

€55,80 -33%



Codice **210.0060**



- **INTRA ORAL TIPS + MIXING TIPS (REGULAR) RIF. 34075**
Conf. **8 + 8 pz.**

€ 18,76

€13,90 -26%



Codice **210.0061**

MERON PLUS QM



Iva 04%

Cemento autoadesivo vetroionomerico rinforzato con resina in siringa QuickMix

- Cementazione di inlay, onlay, ponti e corone su base metallica.

Eccellente adesione alla struttura dentale. Preciso adattamento marginale. Resistente a umidità e acidi. Tenuta salda e affidabile, anche in condizioni sfavorevoli, come quelle che si verificano con i monconi corti.



- Conf. **Siringa da 8,5 gr.**

Codice **410.0062**

€61,18 Super Offerta

1727

MAXCEM ELITE CHROMA



Iva 04%

Cemento composito automordenzante e autoadesivo con indicatore cromatico di rimozione degli eccessi.

Il colore rosa sbiadisce gradualmente nella fase gel, indicando l'intervallo di tempo ottimale per procedere alla rimozione degli eccessi del cemento.

■ **Conf. Standard Kit**

- 2 siringhe x 5g cad - Chiaro, 1 siringa x 5g - Bianco, 1 siringa x 5g - Giallo,
16 puntali automiscelanti standard,
8 puntali automiscelanti con attacco,
8 beccucci intraorali,
8 beccucci intracanalari.

€ 296,89

€219,40 -26%

Codice **409.KT05**

36371



■ **Conf. Siringa Refills colore CHIARO**

- + 8 puntali automiscelanti con attacco,
+ 8 beccucci intraorali,
+ 8 beccucci intracanalari.

38%

Codice **409.CH05**

36372

€ 161,36

€99,90



■ **Conf. 40 puntali automiscelanti (Regular) 63675**

€ 110,00

€69,90 -36%

Codice **210.0083**



Iva 22%

ESTECEM II PLUS



Iva 04%

ESTECEM II PLUS

Cemento resinoso estetico dual-cure

(a foto e/o autopolimerizzazione), radiopaco, con eccellenti proprietà estetiche ed adesive, e praticità di manipolazione.

- Estecem II Plus
Conf. **Kit Universal:**
pasta A/B,
Universal Bond II A/B,
accessori

€ 265,17

€207,90 -22%

Codice **409.0079**

16341



- Conf. **1 Siringa Automix**
pasta A/B da 2,3+2,3 ml (4,7+4,7g)

€ 139,43

€104,20 -25%

Codice **409.UN79**

409.WO79

16354

16357

ESTECEM II PLUS

PANAVIA F2.0



Iva 04%

Cemento resina a polimerizzazione duale con proprietà anaerobiche. La pasta in eccesso può essere fotopolimerizzata. Il cemento che non può essere raggiunto dalla lampada si indurisce grazie alla reazione autopolimerizzante in condizioni anaerobiche (con l'esclusione dell'ossigeno). PANAVIA™ F 2.0 è riconosciuto come prodotto di alta qualità dalle principali università al mondo, grazie all'elevata forza adesiva alla struttura del dente e ai materiali da restauro. Utilizzato insieme al primer self-etching ED PRIMER II, il cemento resina riduce la sensibilità post-operatoria e offre risultati costantemente positivi.

■ **Kit completo:**

- 1 panavia F2.0 A 2.3 ml pasta
- 1 panavia F2.0 B 2.3 ml pasta
- 2 ED PRIMER liquido II A + B 4ml cad.
- 1 primer lega: 5ml - 1 oxyguard II 6ml
- 1 blocchetto di miscelazione
- 1 spatola di miscelazione
- 1 spazzola titolare

- 4 punte pennello monouso (50 pz.)
- 1 piatto di miscelazione
- 1 luce-piastra di bloccaggio
- 4 ugelli monouso (5 pz.)

Codice 409.0007

€ 289,96 -15%

€ 245,20



Kuraray

RELYX UNICEM 2 AUTOMIX



Iva 04%

Il **cemento composito autoadesivo** adatto a te per semplicità, convenienza e affidabilità. Grazie alla proprietà auto e fotopolimerizzante e alla chimica autoadesiva, i cementi Unicem offrono un'elevata aderenza, resistenza allo scolorimento, stabilità a lungo termine e molto altro.

- Conf. 3 siringhe da 8.5 g, 30 puntali di miscelazione (regular), 20 puntali di miscelazione (wide), 15 puntali endo, 5 puntali intraorali

€ 327,80

€ 233,00 -29%

solo € 77,67 a Siringa

A2	A30	TR
409.0013	409.0014	409.0015
56849	56857	56858

- Conf. 1 siringa da 8.5 g, 10 puntali di miscelazione (regular), 5 puntali di miscelazione (big), 5 puntali endo

€ 140,92

€ 94,56 -33%

A2	A30	TR 56848
409.0050	409.0051	409.0052
56846	56847	56848



BIFIX SE SIRINGHE QUICKMIX



Iva 04%

Cemento composito autoadesivo a doppia polimerizzazione. indicato per una sicura e rapida cementazione di restauri indiretti (corone e ponti, inlay e onlay) e perni radicalari. Il materiale è adeguato per diversi materiali come la ceramica, l'ossido di zirconio, composito e metallo.

- Conf. 3 siringhe da 5 g (colori universale, trasparente, bianco-opaco) + accessori

Codice 409.0025

RF. 1784

€ 168,65 Super Offerta



- Conf. siringa da 5 gr. QuickMix colore universale + accessori

€ 66,80 Super Offerta

Codice 409.0033

RF. 1785



RELYX UNICEM APLICAP

Cemento composito universale autoadesivo e fotopolimerizzabile in capsule.

Iva 04%

Conf. 50 caps.

€ 342,36

€ 219,60 -36%

A2	OA3	TRASLUCENTE
409.0003	409.0004	409.0018
56818	56817	56816



ATTIVATORE per capsule € 67,74

Codice 415.0002

€ 52,90 -22%



APPLICATORE per capsule

Codice 415.0001

€ 95,22 -24%

€ 71,90



per info e ordini:



E-mail: ordini@elidentgroup.it

NUMERO VERDE 800 060 254 da Lunedì a Venerdì dalle 8:30 alle 18:00



FAX VERDE 800 078 866 24 ORE SU 24

PRECISION

CEMENT-ONE

Cemento definitivo universale duale

Semplificazione assoluta:
duale, automordenzante e autoadesivo.
Più veloce e più sicuro!

Ideale per la cementazione di corone,
ponti, inlay e onlay, perni endocanalari
e restauri in ceramica.

VEDI
L'OFFERTA
pagina
a fianco



L'affidabilità che fa la differenza

Garantiti da Dentalica



VEDI
L'OFFERTA
a pagina 136

DMG

LUXATEMP Star

Materiale per provvisori e **mock-up**

Garanzia di provvisori di lunga durata
e con ottima resa estetica.
Si indurisce in soli 5 minuti. Ideale per mock-up

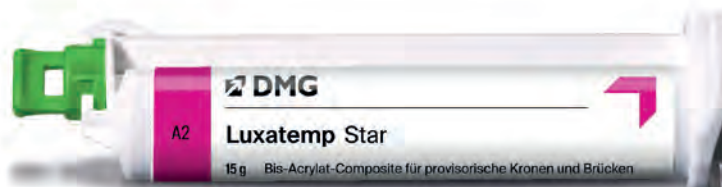

DENTALICA
Into quality

www.dentalica.com | info@dentalica.com | numero verde 800.70.71.72 | WhatsApp 347.34.94.416

RELYX ULTIMATE

Cemento composito adesivo auto/fotopolimerizzabile

Particolarmente adatto per restauri in vetroceramica e nanoceramica resinosa.

■ **TRIAL KIT TRASLUCENT**

- 1 - 1.5ml flacone Scotchbond Universal Adhesive;
- 1 - 3ml etchant siringa; 25 aghi applicatori;
- 1 - 8.5g syringe cement;
- 50 microbrushes; 10 puntali miscelatori (normali)
- 5 puntali miscelatori (grandi);
- 5 puntali intraorali

Translucent
409.0029
56892

€ 249,21

€184,10

-26%

3M ESPE

Iva 04%



3M ESPE

■ **RICAMBI**

- Conf. 1 siringa da 8,5 g
- + 10 puntali miscelatori (normali)
- + 5 puntali miscelatori (grandi)
- + 5 puntali intraorali

A1	Translucent
409.0024	409.0021
56887	56890

€ 235,94

€156,00

-34%



PANAVIA V5

kuraray PANAVIA V5

Rivoluzionario cemento che rende possibile cementare qualsiasi tipo di restauro con un'unica semplice procedura.

Il prodotto migliore per cementare in modo duraturo corone, ponti a bandiera ad ala unica e faccette estetiche. Anche in laboratorio, è il prodotto più affidabile per cementare i pilastri implantari.



■ **INTRODUCTORY KIT - Colore Universal (A2)**

- Conf. PANAVIA™ V5 Tooth Primer (2 ml)
- CLEARFIL™ CERAMIC PRIMER PLUS (2 ml)
- PANAVIA™ V5 Paste una siringa (2,4 ml / 4,2 g),
- 10 Puntali per la miscelazione,
- 50 Pennellini applicatori fine<silver>,
- 1 Piatto per la miscelazione (FPN).

UN SOLO CEMENTO PER TUTTE LE INDICAZIONI. LA PIÙ ELEVATA FORZA ADESIVA DI SEMPRE.

Codice	409.0055
	3604EU

€ 145,19

€116,85

-20%

PANAVIA V5 kuraray

■ **Ricambio PANAVIA™ V5 Paste (4,6 ml / 8,1 g) Universal (A2) + 20 Puntali per la miscelazione**

Codice	409.0056
	3611EU

€ 134,43

€97,40

-28%



ENA CEM HF

Cemento duale a base composita.

- **Altamente riempito (77% in peso)**
- **Stesse caratteristiche fisiche Enamel plus HRI**
- **Nessuna bolla (a differenza dei Flow)**
- **Minimo spessore**

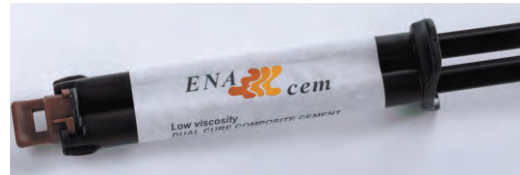

Oltre che per la **cementazione di perni**, il nuovo **Ena Cem HF** può essere utilizzato anche per la **ricostruzione del moncone** e per la **cementazione adesiva di tutti i tipi di protesi**. Altamente comprimibile, al pari di un flowable ma con riempitivo molto vicino in percentuale ad un composito da restauro ibrido tradizionale.

Conf. 1 siringa Automix da 8 g, + accessori

€ 112,00

€95,20

-15%

	UD1	UD2	UD3	UD4
Codice	409.0073	409.0074	409.0075	409.0076
	CPCUD1	CPCUD2	CPCUD3	CPCUD4

CEMENT-ONE

PRECISION

Cemento definitivo universale duale.

Indicato per le cementazioni più differenziate, dalle corone e ponti in metallo ceramica ai perni in fibra nelle ricostruzioni post-endodontiche. Eccellente adesione allo smalto, alla dentina e ai metalli.



MINOR RISCHIO DI ERRORI Tutto il necessario racchiuso in una siringa, pronto per essere direttamente posizionato. **APPLICAZIONE PRECISA** Due tipologie di beccucci applicativi (standard e fini) per poter soddisfare anche l'introduzione nei canali endodontici.

- Facile rimozione delle eccedenze grazie alla consistenza gommosa
- Buona radiopacità per una facile individuazione radiografica

Conf. 1 siringa Automix da 5 ml, 10 cannule di miscelazione, 5 beccucci intraorali standard, 5 beccucci intraorali fini

€ 127,00

€62,10

-51%

Codice	409.0020
--------	----------

ZIRC-ONE

PRECISION

Cemento definitivo universale duale per zirconia.

La sua formulazione innovativa garantisce un risultato stabile e sicuro e, grazie alla sua elevata radiopacità (250% Al), si rivela facilmente individuabile nella fase di diagnosi e di controllo.

UNA SOLA APPLICAZIONE Consente di velocizzare le fasi di impregnazione e cementazione, con una riduzione al minimo del margine di errore ed un considerevole risparmio di tempo.

€ 134,00
€83,90

-37%

Conf. 1 siringa Automix da 5 ml, 10 cannule di miscelazione, 5 beccucci intraorali standard, 5 beccucci intraorali fini



Codice	409.0044
--------	----------

G-CEM ONE™

Cemento resinoso autoadesivo universale

VEDI
L'OFFERTA
pagina
a fianco

Adhesive Enhancing Primer
(opzionale)

Accelera l'indurimento chimico
del prodotto garantendo un'adesione stabile



G-Premio BOND

(opzionale, può essere usato al posto di AEP)

Un solo adesivo per tutti i flussi
di lavoro diretti e indiretti



Margini invisibili

Stabilità di colore e resistenza
all'usura in 4 comode tonalità

Cemento resinoso
autoadesivo universale
Per tutte le indicazioni e
tutti i tipi di restauro



Since 1921
100 years of Quality in Dental

GC ITALIA S.r.l.

<https://www.gc.dental/europe/it-IT>



MAGIC OMNI-CEM

Cemento Universale duale con nano-fluorapatite.

Composito microibrido fluido auto- e fotopolimerizzante duale arricchito di nano-fluorapatite per cementazioni permanenti di inlays, onlays, ponti, corone, faccette e perni endodontici in fibra di carbonio e fibra di vetro.

- Resistente alla compressione
- Radiopaco

Conf. Siringa 5 ml (10 gr.)

Codice 409.0022



€ 96,80 -47%
€51,55



Lorij's Line

Iva 04%

PRODUZIONE TEDESCA

iCEM SELF ADHESIVE

Cemento composito duale per il fissaggio definitivo di manufatti protesici all-in-one, con una forza adesiva molto affidabile.

Si applica facilmente, rapidamente e in modo conveniente e riduce il rischio di sensibilità postoperatoria. Ciò significa: mordenzatura, priming, adesione, desensibilizzazione e cementazione dei restauri indiretti in un solo passaggio.



Iva 04%

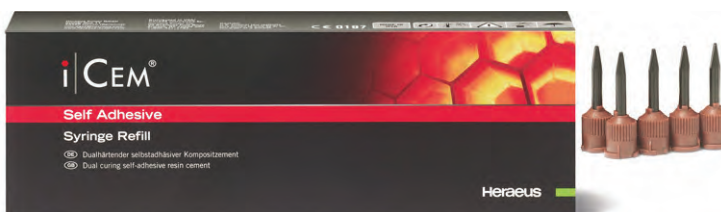

Conf. 1 Siringa automiscelante da 5 ml (7g) + 15 Puntali di miscelazione

Codice 409.0077
66036084

€ 145,00 -16%
€122,50

G-CEM LINK FORCE

Cemento adesivo a doppia polimerizzazione.

- Inlay, onlay, corone e ponti in ceramica integrale, ceramica ibrida, resina e metallo
- Perni in metallo, ceramica e fibra
- Faccette in ceramica integrale e in composito
- Corone e ponti su abutment implantari



Iva 04%

€ 217,10 -25%
€163,90



Conf. STARTER KIT A2
G-CEM LinkForce 8.7g (5 ml) x 1
GC Automix Tip Regular X 20
G-Multi PRIMER (5 ml) x 1
G-Premio BOND (5 ml) x 1
Applicatori & Accessori

Codice 410.0050

G-CEM ONE Cemento resinoso autoadesivo universale.

UN SOLO CEMENTO PER UNA FORZA DI ADESIONE SUPERIORE SU TUTTI I SUBSTRATI Affidabile - Universale - Estetico - Semplice - Insensibile alla tecnica impiegata

UN SOLO PRIMER PER LE SITUAZIONI CLINICHE COMPLESSE

G-CEM ONE STARTER KIT

Conf. 1 siringa x 4.6g (A2 o Translucent)
+8 x Automix Tips (Regular)
+2 x Automix Endo tips
+1 x 2ml G-CEM ONE Adhesive Enhancing Primer

	A2	TRASLUCENT
Codice	409.0068	409.0069
	10006918	10006919

€ 76,30
€55,15

G-CEM ONE SYSTEM KIT €150,00

Conf. 1x G-CEM ONE Siringa A2 (4,6g),
1x G-CEM ONE "Siringa Translucent (4,6g);
15x G CAutomix Tips Regular;
5x GC Automi "Endo Tips;
1x G-CEM ONE Adhesive Enhancing Primer 4ml;
1x Multi Primer 4ml.

Codice 409.0066
013663

Super Offerta

G-CEM ONE TWIN REFILL

Conf. 2 siringhe x 4.6g
+15 Automix Tips (Regular)
+5 Automix endo tips

	A2	TRASLUCENT
Codice	409.0070	409.0071
	10006921	10006922

G-CEM ONE ADHESIVE ENHANCING PRIMER

ONE GC Touch Cure: L'attivatore chimico presente nel G-CEM ONE accelera l'indurimento chimico del prodotto così da garantire un'adesione stabile e immediata.

Conf. 4 ml

€ 68,10 -25%
€51,17

Codice 409.0072
10006833

per info e ordini:

E-mail: ordini@elidentgroup.it

NUMERO VERDE 800 060 254 da Lunedì a Venerdì dalle 8:30 alle 18:00

FAX VERDE 800 078 866 24 ORE SU 24

GRUPPO ELI-DENT SHOP

PERMACEM 2.0-SMARTMIX

Cemento di fissaggio universale adesivo a polimerizzazione duale indicato per zirconia e disilicati ceramica integrale.



Senza ulteriori passaggi di mordenzatura o bonding. Sviluppa una straordinaria forza adesiva su metallo, leghe di metallo, ceramiche silicate, ceramiche in zirconio e compositi. Adesione permanente anche su smalto e dentina.

Conf. 1 siringa Smartmix da 9 gr. + 10 cannule lunghe + 10 corte

€ 139,40 **-34%**

€91,80

A2	A3
409.0026	409.0047
213366	213367

Iva 04%

PANAVIA SA CEMENT UNIVERSAL AUTOMIX

Cemento autoadesivo a polimerizzazione duale, a rilascio costante di fluoro. Non richiede mordenzatura o altri pretrattamenti della struttura del dente. Ulteriormente rafforzato, offre una ancor più ampia gamma di indicazioni che comprende la cementazione definitiva di restauri su impianti. **Garantisce ottimi e affidabili livelli di adesione a smalto, dentina e ceramica.**

ESTETICO, FACILE DA UTILIZZARE, INTELLIGENTE: POLIMERIZZAZIONE SENZA SFORZI

- Cementazione di corone, ponti, inlays e onlays; di restauri protesici su impianti e strutture, di ponti adesivi e splintaggi.
- Cementazione adesiva di perni di fibre rinforzate con resina e costruzione del core del moncone



Conf. 1 siringa automix (4.6 ml) € 111,34

-30%
€77,50

	Universal A2	TRASLUCENT	WHITE
Codice	409.0060	409.0061	409.0081
	4212-EU	4214-EU	4213-EU

Iva 04%

Kuraray

LUXACORE Z - DUAL

Composito polimerizzabile duale.

Combina la vera nanotecnologia e il biossido di zirconio. Ricostruzione di monconi, cementazione di perni endocanalari. Si taglia come la dentina e grazie alle superiori proprietà dei materiali, il risultato sarà molto più simile ai denti naturali di qualsiasi altro materiale. Eccellente fluidità: adattamento ottimale alle pareti cavarie e ai perni moncone. Il sottile spessore del film, di soli 20 µm è un vantaggio decisivo.



Iva 04%

- **LuxaCore Z - Dual Automix**
Conf. 1 cartuccia da 48 g COLORE A3
- 30 Automix-Tips - 20 Intraoral-Tips
- 10 Endo-Tips Yellow

€ 223,70

€144,05



- **LuxaCore Z - Dual Smartmix**
Conf. 2 siringhe Smartmix da 9 g COLORE A3
20 Smartmix-Tips
- 10 Intraoral-Tips
- 10 Endo-Tips

-39%

Codice 315.0042 € 148,90 **€91,15**

**MATERIALE DA RESTAURO PROVVISORIO
TELIO ONLAY / TELIO INLAY**



Iva 04%

materiali monocomponenti fotoindurenti per la realizzazione di restauri provvisori di Classe I e II senza l'ulteriore impiego di un cemento provvisorio.

La morbida ed elastica consistenza finale di Telio CS Inlay lo rende particolarmente indicato per la realizzazione di profonde preparazioni inlay a pareti parallele anche in presenza di leggeri sottosquadri. Indicato per la ribasatura di corone preconfezionate in policarbonato o per la sigillatura reversibile dei canali di accesso di viti implantari. La dura ed elastica consistenza finale di Telio CS Onlay fa di esso il materiale d'elezione per la realizzazione di preparazioni più estese o meno ritentive quali le preparazioni onlay.



Conf. 3 siringhe da 2,5 g
- onlay - colore universal

- inlay
- colore universal

Codice 405.0026
701262

Codice 405.0027
701261



IMPLACEM

Cemento resinoso autopolimerizzante per implantologia.

Modesta resistenza in caso di rimozione del manufatto (solo 30 MPa) accompagnata però da una stabilità e affidabilità nel tempo tipica di un fissaggio definitivo.



Iva 04%

€ 114,50

€64,55



Conf. 2 siringhe automiscelanti da 5 ml. cad

Codice 409.0002
PR0072AUT



collegati al nostro Sito Web! www.elidentgroup.it

TEMP BOND

Cemento provvisorio a base di ossido di zinco.

Indicato per corone e ponti provvisori e per rinforzare o collaudare restauri permanenti.

€ 40,31 **-54%**
€18,70

Conf. Base 50 gr.
+ Acceleratore 15 gr.



Iva 04%

- TEMP BOND NE (senza ossido di zinco, eugenolo, senza modificatore)

Con Eugenolo

Senza Eugenolo

Codice	406.0001	406.0002
	61087	60256

TEMP BOND AUTOMIX

Cemento provvisorio in siringa autimiscelante.

Autoindurente. Indicato per la cementazione provvisoria di corone, ponti ed intarsi. Garantisce un buon sigillo marginale. Colorazione simile alla dentina del dente naturale.

Conf. 2 siringhe da 11,8 gr. cad.
Automix + mixing tips

Kerr

€ 70,80 **-44%**
€39,60

- TEMP BOND NE (senza ossido di zinco, eugenolo, senza modificatore)
Grazie all'assenza di eugenolo, non inibisce la polimerizzazione dei cementi definitivi resinosi e non ammorbidisce i restauri acrilici temporanei.

Iva 04%

Con Eugenolo

Senza Eugenolo

Codice	406.0006	406.0015
	33684	33685



TEMP BOND CLEAR

Cemento provvisorio resinoso, duale.

Antibatterico, senza eugenolo, a base di Triclosan, con proprietà ottiche che lo rendono ideale per la cementazione provvisoria dei restauri in ceramica incollati. Indicato per cementazione provvisoria di tutti i restauri protesici temporanei, compresi quelli su impianti.

Conf. siringa da 6 gr. Automix
+ mixing tips

Kerr

€ 70,80 **-44%**
€39,60

Codice	406.0007
	33351



Iva 04%

BIFIX QM

Cemento composito universale radiopaco a doppia polimerizzazione

Per tutti i materiali (metalli, inlay in composito e ceramica, anche per l'ossido di zirconio), Applicazione diretta, Eccellente adesione a dentina, smalto e metalli. Speciale Ceramic Bond one-step per un'adesione ottimale alla ceramica.

VOCO THE DENTALISTS

Iva 04%

Super Offerta
€112,50

Conf. Siringa 10 g.
+ Puntali miscelatori
+ punte intraorali

Codice	409.0032
	1218



BIFIX TEMP SIRINGA QUICKMIX

Materiale per cementazioni temporaneo, a doppia polimerizzazione su base di composito

- Traslucente, dello stesso colore del dente per restauri estetici
- tempo di presa flessibile grazie all'uso di una lampada polimerizzatrice
- Rimozione del materiale in eccesso facile e in un intero pezzo
- polimerizzazione breve

VOCO THE DENTALISTS

Iva 04%



Conf. Siringa 5 ml, universale, accessori.

Codice	409.0042
	1055

Super Offerta
€46,00

per info e ordini:

E-mail: ordini@elidentgroup.it

NUMERO VERDE 800 060 254 da Lunedì a Venerdì dalle 8:30 alle 18:00

FAX VERDE 800 078 866 24 ORE SU 24

NETC
Cemento di ossido di zinco, SENZA EUGENOLO, per la cementazione provvisoria di ponti e corone.

Conf. **40 gr. di base + 10 gr. attivatore**

€ 26,15 **€14,83** **-43%**

Codice **406.0008**



KETAC-FIL PLUS APLICAP
Cemento vetroionomerico per otturazioni, restauri sigillature e ricostruzione monconi.

Coefficiente di espansione simile a quello della struttura dentale

Radiopaco
 Elevato rilascio di fluoro

Conf. **50 caps.** € 138,93 **€99,10** **-29%**

	A2	A3	A3,5
Codice	407.01A2	407.01A3	407.01A35
	55030	55040	55050

3M ESPE

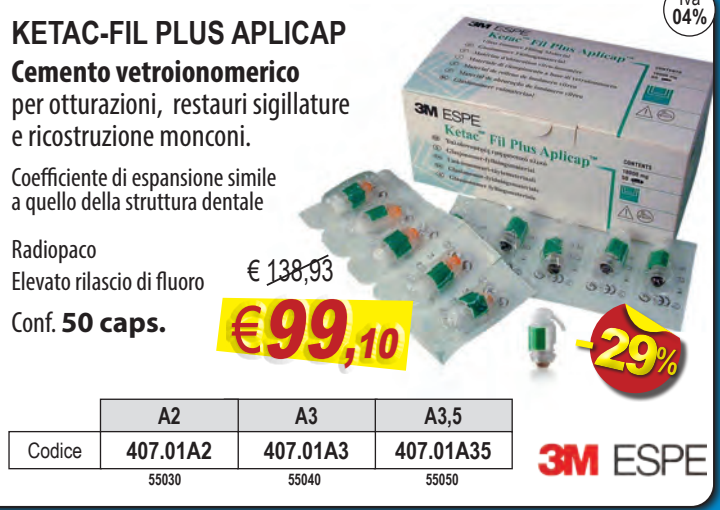

PREMIER IMPLANT CEMENT **premier** Inspired solutions for daily dentistry

Cemento resinoso provvisorio senza eugenolo per protesi su impianto

Resistenza e durata dei cementi resinosi per garantire performance a lungo termine per ricostruzioni implantari definitive e provvisorie a lungo termine; l'elasticità dei polimeri e la formula senza eugenolo lo rendono ideale in tutti i casi che possono richiedere aggiustamenti o il ritrattamento. **Ritenzione sicura e cementazione di lunga durata.**

Facile da rimuovere se necessario

SENZA EUGENOLO

Conf. **1 Siringa Automix Dual-Barrel da 5ml, 10 Mixing Tips, 1 Mixing Pad**

€ 64,71 **€45,50** **-30%**

Codice **409.0038**
3001450



EQUIA FIL **'GC'** **Vetroionomero di nuova generazione**

Sistema di otturazione rapida dei quadranti posteriori e per restauri di II e V classe e denti decidui.

- utilizzabile senza sistema di adesione chimica alla struttura del dente
- ridotta sensibilità all'umidità
- stress da contrazione pari a zero
- posizionamento e lavorazione semplici e molto veloci; soli 3 minuti e mezzo dall'inizio alla fine
- elevata resistenza all'usura ed alla frattura
- protezione ottimale del sigillo marginale che garantisce restauri duraturi - rilascio prolungato di fluoro che protegge da carie secondarie anche sui denti adiacenti - radiopaco

Conf. **50 caps. + accessori** € 184,10 **€142,90** **-22%**

	A2	A3	Assortiti
Codice	407.0028	407.0024	407.0026
	004261	004262	004259

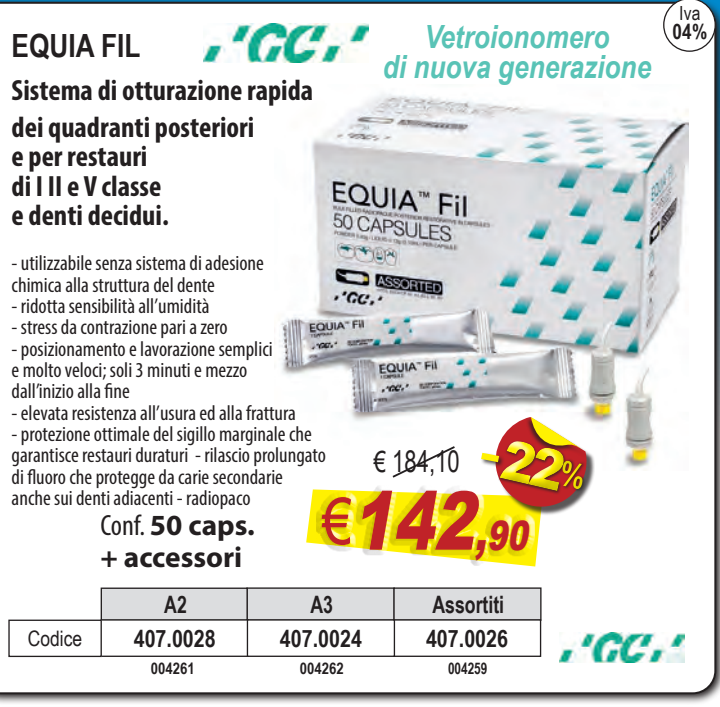

FREEGENOL TEMPORARY PACK **'GC'**

Cemento provvisorio a base di ossido di zinco, privo di eugenolo per ponti e corone.

Completamente compatibile e sicuro da utilizzare con materiali in resina acrilica. Biocompatibile con la struttura del dente e con il tessuto molle, è facile da utilizzare e si miscela fino a una consistenza liscia e cremosa.

Conf. **Base 55 gr. Acceleratore 20 gr.**

€ 58,70 **€43,80** **-25%**

Codice **406.0004**
000087



EQUIA FORTE HT INTRO PACK **'GC'**

Materiale vetroso ibrido per restauri a lungo termine in un unico incremento sistema di restauro a riempimento di massa a lungo termine con potenziamento delle proprietà meccaniche, rilascio di fluoro superiore, tenuta marginale sana e maneggevolezza eccellente e migliorata traslucenza. Soluzione di restauro versatile e durevole, ideale per pazienti di tutte le età, inclusi pazienti pediatrici, geriatrici e ad alto rischio di carie.

INTRO PACK
 Conf. **20 Capsule A2/A3**
20 monodosi Equia Forte Coat da 0,1 ml + 25 applicatori

€ 99,10 **€76,10** **-23%**

	A2	A3
Codice	407.0034	407.0035
	901574	901575

CAPSULE APPLIER III
 Applicatore per capsule. € 71,50 **€51,00** **-29%**

Codice **407.0036**

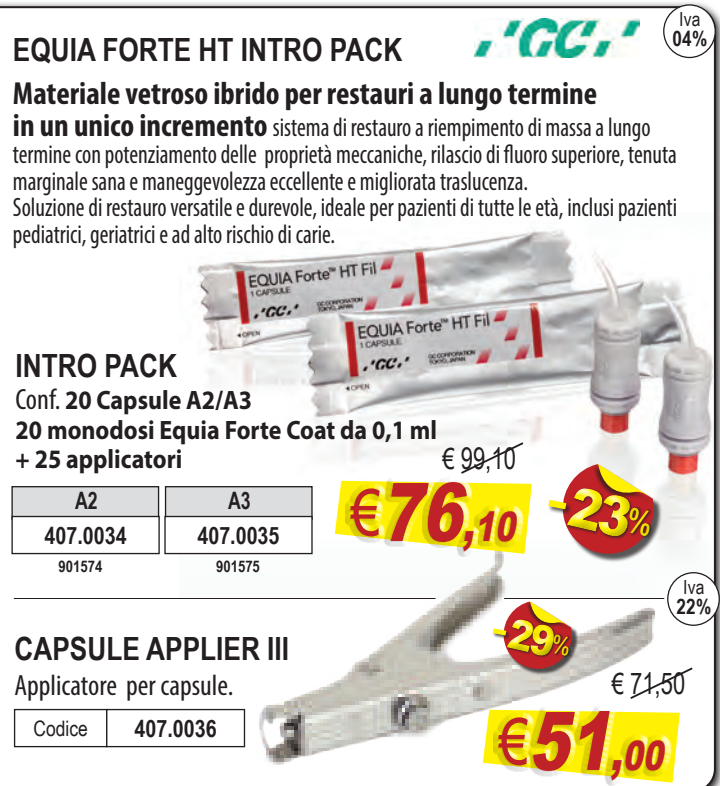

FUJICEM 2 SLIDE & LOCK

Cemento vetroionomerico ibrido per il fissaggio con formulazione pasta-pasta

Due paste a colori molto differenziate per un miglior controllo visivo durante la miscelazione manuale. Materiale economico che si adatta a una vasta gamma di indicazioni.

'GC' Iva 04%

Assoluta sicurezza nella cementazione

Massima protezione dovuta al rilascio di fluoro

- **STARTER KIT plastic dispenser**
Conf. 1 cartuccia, 15 Mixing tips, 5 intra oral Tips, FujiCEM 2 dispenser

€ 179,90

€137,00 -24%

Codice 410.0064
900900

- Conf. 2 cartucce x 13,3 gr.

€ 250,80

€179,80 -28%

Codice 410.0005
900897

- **FUJICEM 2 Slide & lock DISPENSER**

€ 27,80

€17,10 -38%

Codice 410.0008

- **FUJICEM 2 AUTOMIX MIXING TIPS**

Conf. 20 pz.

€ 53,80

€35,95 -33%

Codice 316.0014

FUJI PLUS

Cemento vetroionomerico ibrido

Cementazione priva di problemi nei restauri di routine su ponti e corone. Livello massimo di sicurezza a fronte di eccezionali risultati clinici a lungo termine. Tempo di lavorazione prolungato per fissare ponti estesi e lavori combinati e per cementare più restauri in una sola sessione.

'GC' Iva 04%

- Conf. Intro Pack Polvere (A3) 15 gr. + Liquido 7 ml. + condizionatore 6,5 ml.

Codice 410.0003
001409

€ 148,50

€94,00 -37%

- Conf. Polvere A3 15 gr.

Codice 410.0034
001411

€ 76,30

€62,65 -18%

- Conf. Liquido 7 ml.

Codice 410.0035
000220

€ 49,00

€39,40 -20%

FUJI PLUS CAPS

Cemento vetroionomerico ibrido

Multifunzionale e può cementare:

- Restauri in metallo, zirconia, allumina e resina
- Inlay feldspatici e rinforzati con leucite
- Restauri in disilicato di litio, in particolare quando non può essere garantito un isolamento perfetto - Perni in metallo, ceramica, in fibra e pernomonecone fusi

Progettato per offrire procedure di cementazione semplici e senza errori e un'adesione forte e duratura su cui fare affidamento.

'GC' Iva 04%

- Conf. 50 caps. A3

€ 190,00

€134,73 -29%

Codice 411.0011
001418

FUJI IX GP

Vetroionomero compattabile per restauri

ideale per restauri definitivi o provvisori di I e II Classe in denti di bambini, restauri di I e II Classe non sottoposti a carico nei denti adulti, restauri di V Classe e delle superfici radicalari, per la ricostruzione di monconi e per l'uso con un composito o un inlay nella tecnica a sandwich immediata o posticipata.

'GC' Iva 04%

Permette di realizzare restauri che durano più a lungo in solo metà del tempo - solo 3 minuti dall'inizio della miscelazione alla rifinitura.

- Intro Pack Conf. 15 gr. polvere + 6,4 ml liquido

€ 96,80

€69,50 -28%

Codice 410.0021
000153

FUJI I

Cemento vetroionomerico per fissaggio

ideale per la cementazione di tutti i tipi di restauri in metallo e in zirconia opaca e di perni. Ottima opzione per la cementazione di abutment implantari.

'GC' Iva 04%

- Conf. KIT Polvere (Light Yellow) 35 gr. + Liquido 20 ml.

€ 130,10

€78,90 -39%

Codice 410.0002
000136

- Conf. Polvere Light Yellow 35 gr.

Codice 410.0052
000134

€ 82,80

€58,30 -30%

- Conf. Liquido 20 ml.

Codice 410.0057
000135

€ 50,00

€34,85



KETAC-CEM

3M ESPE

Iva 04%

Cemento vetroionomerico per cementazioni, protesi fisse, bande ortodontiche, perni, corone, ponti e inlay. Fondi di cavità.

- Eccellente adesione alla dentina.
- Elevata resistenza alla trazione.
- Rilascio di fluoro.
- Radiopaco.
- Colore: bianco.

- Conf. **CLINICA**
3 Polvere 33 gr
+ 3 Liquido 12 ml
+ blocchetto

€ 204,49

€147,10

-28%



Codice **410.0007**
37230

- Conf. **KIT**
Polvere 33 gr
Liquido 12 ml

€ 91,92

€62,00

-33%



Codice **410.0001**
37200

- Conf. **Liquido 12 ml.**

Codice **410.0010**
37220

€ 22,59

-30%

€15,90

- Conf. **Polvere 33 gr.**

Codice **410.0009**
37210

€ 66,86

-26%

€49,45

KETAC-CEM EASYMIX

3M ESPE

Iva 04%

Cemento vetro-ionomerico - Radiopaco - Rilascio di fluoro
 Formulazione in granuli per una facile miscelazione manuale.
 Dosaggio esatto senza polvere residua.
 Spessore sottile del film.

- Conf. **Intro KIT**
Polvere 30 gr + Liquido 12 ml
1 Blocco di miscelazione

€ 94,81

€67,90

-28%



Codice **410.0067**
56900

- Conf. **Liquido 12 ml.**

Codice **410.0069**
56904

€ 20,96

-17%

€17,40

- Conf. **Polvere 30 gr.**

Codice **410.0068**
56902

€ 79,82

-21%

€63,30

KETAC-CEM APLICAP

3M ESPE

Iva 04%

Cemento vetro-ionomerico, radiopaco, per il fissaggio di inlays, onlays, perni monconi, ponti, corone e bande ortodontiche.

Conf. **50 caps. predosate**

€ 150,04

€96,85

-35%



Codice **410.0006**
56060

RELYX LUTING CEMENT

3M ESPE

Iva 04%

Cemento vetroionomero ibrido modificato con resina.

Indicato per la cementazione di corone e ponti in metallo-ceramica, corone, inlay, onlay in metallo, perni endodontici e bande ortodontiche.

Formulazione in polvere e liquido miscelabili
 Tonalità White Opaque



- Conf. **1 Polvere 16 g,**
1 Liquido 9 ml,
1 Misurino,
2 Blocchi di miscelazione

€ 155,32

€111,90

-28%

Codice **410.0004**
3505

RELYX LUTING CEMENT

3M ESPE

- Conf. **Polvere 16 gr.**

Codice **410.0072**
3505P

€ 90,53

€63,20

-30%



- Conf. **Liquido 9 ml.**

Codice **410.0071**
3505L

DURELON 38236/38224

3M ESPE

Iva 04%

Cemento definitivo poliacrilato per fissaggio.

€ 70,41

€52,05

-26%

- Conf. **Polvere 60 gr.**

Codice **408.0012**

- Conf. **Liquido Universale 40 ml.**

Codice **408.0013**



DE TREY ZINC



Iva 04%

Cemento definitivo per fissaggio a base di fosfato di zinco.

Spessore estremamente sottile (20 micron).
La consistenza dell'impasto deve essere in rapporto all'uso:
più denso se usato per otturazione provvisoria;
più fluido se usato per cementazione. Uno spatolamento
rapido diminuisce il tempo di presa mentre lento lo allunga.

- Cementazione definitiva di ponti, corone, inlay, brackets ortodontici e splints intraorali.
- Può essere utilizzato anche come sottofondo di cavità e per otturazioni provvisorie.

■ Conf. Polvere 90 gr.

Codice 408.0008
61113206

€54,50

■ Conf. Liquido 39 ml.

Codice 408.0007
61113003

€32,85



BINER-LC

Cemento a base di idrossido di calcio, Radiopaco e Fotopolimerizzabile.

Indicato per l'incappucciamento indiretto della polpa.
Rilascia particelle di fluoro.

Conf. 2 siringhe da 2 gr.

Codice 402.0009

~~€ 47,00~~ **€31,14** **-34%**



POLY-F PLUS BONDEX



Iva 04%

Cemento definitivo poliacrilato per fissaggio. Da miscelare con acqua.

- Conf. Polvere 50 gr.
- + 1 misurino polvere
- + 1 dispenser per acqua
- + 1 mixing pad

€ 91,66

€69,70

Codice 408.0014
61118000



CHARMBASE



Base & Liner per otturazioni a base di idrossido di calcio, radiopaco.

Protegge la polpa e dentina, di facile utilizzo, rilascia ioni di zinco e fluoro. Previene la carie secondaria.

Conf. 2 siringhe x 2 gr. + accessori

Codice 402.0034

~~€ 39,80~~ **€23,50** **-41%**



HARVARD CEMENT

PRESA RAPIDA

Iva 04%

Cemento definitivo all'ossifosfato di zinco. Per cementazione permanente di restauri e sottofondo.

■ Conf. Polvere 100 gr.

N° 3 408.0001

~~€ 30,00~~

€19,95

■ Conf. Liquido 40 ml.

Codice 408.0002

~~€ 18,10~~

€11,37



CALCICUR



Super Offerta

Pasta di idrossido di calcio a base acquosa pronta all'uso. Radiopaca.

■ Conf. 1 siringa da 2,5 gr. + accessori

Codice 402.0020

1093

€35,40

■ Conf. 3 siringhe da 2,5 gr. + accessori

Codice 402.0033

1096

~~€ 105,40~~

€88,60



HOFFMANN CEMENT HOFFMANN DENTAL

PRESA RAPIDA

Iva 04%

Cemento a base di ossifosfato di zinco radiopaco per fissaggio definitivo.

■ Conf. Polvere 100 gr.

Codice 408.HF01

~~€ 45,23~~

€29,10

■ Conf. Liquido 40 ml.

Codice 408.HF02

~~€ 27,91~~

€18,76



CALCIMOL LC

Super Offerta

Pasta di idrossido di calcio radiopaca fotopolimerizzabile.

Conf. 2 siringhe da 2,5 gr.

Codice 402.0002

1307

€45,30



LIFE Kerr

Sottofondo per otturazioni a base di idrossido di calcio, radiopaco, autoindurente.

Conf. **12 gr. base + 12 gr. catalizzatore**

€ 22,84

€14,85 -35%

Codice **402.0001**
61769



Iva 04%

CALCIUM HYDROXIDE

Polvere di idrossido di calcio, radiopaco, per otturazioni canalari provvisorie, incappucciamenti diretti e indiretti della polpa e medicazioni canalari.

Conf. **Polvere 10 gr.**

€ 8,84

€4,42 -50%

Codice **402.0039**



Iva 04%

CALXYL

Pasta a base di idrossido di calcio puro

Per il trattamento della dentina priva di carie nelle adiacenze del la polpa, per l'incappucciamento di retto della polpa e per il riempimento del canale radicolare.



■ Conf. **Barattolo da 20 gr.**

€ 29,20

€18,10 -38%

	BLU	ROSSO
Codice	402.0021	402.0022

■ Conf. **Siringa da 3 gr.**

BLU	402.0012
------------	----------

CALXYL SOLUZIONE

Soluzione a base di idrossido di calcio

Conf. **Flacone da 100 ml.**

€ 25,30

€15,10 -40%

Codice **402.0035**
60073



Iva 04%

DYCAL

Cemento a base di idrossido di calcio, radiopaco, autoindurente.

Conf. **13 gr. base + 11 gr. catalizzatore**

€ 33,94

€25,10 -26%

IVORY	61105501	DENTIN	61106501
Codice	402.0005	Codice	402.0006



-26%

COLTOSOL F

Cemento all'ossido di zinco, privo di eugenolo, con aggiunta di fluoro per l'otturazione provvisoria della cavità. Indurisce velocemente a contatto con la saliva. Radiopaco.

■ Conf. **Vasetto 38 gr.**

€ 12,81

€8,95 -34%

Codice **405.0006**

più ne acquisti più risparmi

acquistando 3 pz. solo € 8,47 Cad.

■ Conf. **5 siringhe da 8 gr.**

€ 23,28

€18,40 -21%

Codice **405.0007**



Iva 04%

CAVIT TUBETTI

Cemento per otturazione provvisoria di restauri sottoposti a carico.

Conf. **10 tubetti 7 gr.**

€ 44,17

€29,50 -33%

ROSSO	BIANCO
405.0002	405.0001



Iva 04%

CAVIT VASETTO

Cemento a base di ossido di zinco.

€ 18,82

€14,05 -25%

Cavit Bianco -W
durezza finale ridotta, maggior adesione
Otturazione provvisoria dopo trattamento endodontico

Cavit Grigio -G
completamente asportabile senza frese. Preparazione per Inlay

Conf. **Vasetto 28 gr.**

G CAVIT GRIGIO	W CAVIT BIANCO
405.0003	405.0004

44313

44130



Iva 04%

IRM



Iva 04%

Cemento provvisorio a base di ossido di zinco-eugenolo rinforzato con resina per otturazioni provvisorie a lunga durata.

Ideale in pedodonzia ed endodonzia, di colore avorio, è un prodotto a presa rapida con buona tenuta e buon grado di resistenza alla compressione.

■ IRM KIT

Conf. 40 gr. polvere + 15 ml. liquido

-21%

€ 60,83

€47,90

Codice 405.0009
60661500



-22%

■ Conf. 50 Caps. da attivare, + polvere 14 gr. + liquido 3,5 ml.

€ 101,55

€79,60

Codice 405.0013
610200



KALSOGEN PLUS

Materiale per fondo di cavità a base di ossido di zinco ed eugenolo.

Adatto ai restauri in amalgama. Non indicato per restauri in compositi.



Iva 04%

Super Offerta

€56,85

■ Polvere 30 gr 61115200

Codice 404.0001

■ Liquido 15 ml. 61115201

Codice 404.0002



PLASTOR



Iva 04%

Cemento a base di ossido zinco/eugenolo per otturazioni provvisorie.

Best seller in Italia e nel mondo Plastor si applica, senza che occorra asciugare la cavità del dente, come otturazione provvisoria di una cavità, otturazione temporanea sopra a medicazioni (terapia della pulpite - devitalizzazione pulpare) e durante i trattamenti endodontici che richiedano più sedute. Plastor indurisce rapidamente a contatto con la saliva, non si disgrega, resiste alla masticazione, si applica e si toglie con molta facilità, non è conduttore di calore impedendo così stimoli termici sulla polpa.



Conf. 6 Barrette

€ 22,45

€16,90

-25%

CHIUDE ERMETICAMENTE LA CAVITÀ, ADERISCE PERFETTAMENTE ALLE PARETI IMPEDENDO INFILTRAZIONI.

	BIANCO	AVORIO	ROSA
Codice	405.B011	405.A011	405.R011

MD-TEMP PLUS



Iva 04%

Cemento per otturazioni provvisorie.

Facile applicazione e rimozione, sigilla la cavità ermeticamente, ottima resistenza alla compressione. Contiene **ossido di zinco, solfato di zinco, etanolo e acetato di polivinile.**

Tempo di presa: da 55 a 27 minuti

Colore Bianco

Codice 405.0024

Conf. Vasetto 40 gr.

€ 21,85

€14,54

più ne acquisti più risparmi



Acquistando 2 Confezioni

-41%

solo € 12,80 Cad.



QUICKS



Iva 04%

Cemento provvisorio fotopolimerizzabile a base resinosa. Alta elasticità. Eccellente carico masticatorio. Adatto per casi di Inlay e Onlay. Restauro provvisorio della cavità. Per sigillatura del margine.

€ 52,50

-26%

€38,87

Conf. 3 siringhe da 3 gr. cad. + accessori

Codice 405.0010



QUICKS FLOW

Cemento fluido provvisorio fotopolimerizzabile a base resinosa. Eccellente tenuta dei margini. Facile da rimuovere.

€ 79,90

-26%

€59,05

Conf. 5 siringhe da 2 gr. cad. + accessori

Codice 405.0014



BIO ORANGE SOLVENT

Solvente naturale pronto all'uso, per la pulizia di superfici dentali, strumenti, cute e superfici da residui di cementi a base di ossido di zinco eugenolo e materiali da impronta.

Conf. 2 Flaconi da 200 ml.

€ 16,70

-17%
€13,90

Codice 415.0011



Iva 22%

OGNA
LABORATOR FARMACI

per info e ordini:



E-mail: ordini@elidentgroup.it

NUMERO VERDE
800 060 254

da Lunedì a Venerdì dalle 8:30 alle 18:00



FAX VERDE
800 078 866

24 ORE SU 24



Septodont, soluzioni innovative, sicure ed efficaci

Septodont, come leader mondiale nell'anestesia dentale, è sempre stato all'avanguardia nell'odontoiatria farmaceutica, sviluppando, producendo e distribuendo una vasta gamma di prodotti dentali di alta qualità in tutto il mondo.



Approfitta delle nostre dimostrazioni e dei nostri appuntamenti online.
Scarica questo QR, compila con i tuoi dati e vivi l'esperienza **Septodont**.

Tutta la scienza di Biodentine con l'eXPerienza che aspetti.

Biodentine XP - Il tuo **NUOVO** sistema di restauro della dentina.

La solita Biodentine ora con un sistema nuovo e migliorato:

- Cartuccia all-in-one
- Due diverse misure
- Posizionamento diretto nel dente
- Facile miscelazione e consistenza perfetta

La facilità d'uso e le molteplici indicazioni di Biodentine XP ti aiuteranno a trattare i tuoi pazienti ogni giorno e a migliorare ancora di più i tuoi trattamenti BioBulk Fill.

STARTER PACK

- Vibratore Biodentine XP
- Pistola Biodentine XP
- 10 cartucce XP 200
- 10 cartucce XP 500

Ref. 402.0038

OFFERTA DI LANCIO

795 €

PREZZO TOTALE DELLO STARTER PACK

~~1.200 €~~

NUOVO



TUBULICID D.T.

Detergente e sgrassante per smalto e dentina, da usare prima delle otturazioni.

Conf. 100 ml. € 43,91

€12,80

Iva 22%

BLU	ROSSO
401.0006	401.0005

Rosso: con fluoro per smalto e dentina
Blu: senza fluoro per cavità e superfici preparate



-71%

TUBULICID PLUS VERDE

per la detersione profonda e l'apertura dei tubuli dentali. Asporta lo smear layer dalle pareti del canale fino all'interno dei tubuli.

Conf. 100 ml.

€ 47,17 **-40%**

€28,10

VERDE 401.0010



TUBULITEC D.T.

Conf. Flacone 10 ml.

€ 37,50

€13,70

Iva 22%

Primer per la creazione di una pellicola protettiva per la dentina e la sigillatura dei tubuli dentali.

Codice 401.0004

Liner Lacca Isolante per la protezione della dentina esposta.

Codice 401.0003



-63%

BIODENTINE

SOSTITUTO BIOATTIVO DELLA DENTINA

Materiale biocompatibile e bioattivo per ogni caso di dentina danneggiata

Grazie al suo **nucleo in Silicato Tricalcico**, Biodentine™ è un materiale minerale, completamente biocompatibile che grazie alla sua bioattività promuove la genesi della dentina di reazione per il mantenimento della vitalità pulpare e la risoluzione delle lesioni endo/perio. È di facile utilizzo e non necessita di alcuna procedura di preparazione delle superfici, non serve adesivo e mostra eccellenti proprietà di sigillatura al fine di evitare il rischio di infiltrazioni batteriche e garantendo così l'assenza di sensibilità post-operatoria e di recidive. **Le proprietà meccaniche superano ampiamente quelle dei cementi minerali a base di aggregato triossido e dei cementi vetro ionomeri**, quindi particolarmente indicato per le riparazioni endodontiche: perforazioni, riassorbimenti interni ed esterni, apificazioni, otturazioni retrograde, e per le tecniche di ricostruzione. Può essere inoltre utilizzato nella parte coronale degli elementi dentari danneggiati, come materiale per l'incappucciamento diretto e indiretto della polpa, per la riparazione delle lesioni da carie profonda e nelle pulpotomie, e anche nella ricostruzione temporanea dello smalto. Biodentine può essere abbinato a qualunque composito per finalizzare le ricostruzioni definitive anche nella stessa seduta, rendendole estremamente estetiche e durevoli.



■ Conf. 5 capsule + 5 dosi soluzione

€ 94,00

€66,39

-29%



■ Conf. 15 capsule + 15 dosi soluzione

€ 241,00

€159,90

-34%

BIODENTINE XP

SISTEMA IN CARTUCCE: L'INTERA PROCEDURA DALLA PREPARAZIONE ALL'EROGAZIONE DIVENTA PIÙ FACILE

Iva 04%

Il tuo NUOVO sistema di restauro della dentina

La cartuccia contiene già la polvere e il liquido; Posizionamento diretto nel dente grazie alla pistola erogatrice. Scelta del volume: la cartuccia è disponibile in 2 formati (XP 200 e XP 500) e permette di scegliere la quantità necessaria in base alla procedura e alla profondità della preparazione.



NOVITA a catalogo!

BIODENTINE XP 200

Per denti anteriori e cavità piccole

■ Conf. 10 cartucce

Codice 402.0040

10799N

€158,20

BIODENTINE XP 500

Per denti posteriori e cavità grandi

■ Conf. 10 cartucce

Codice 402.0041

10800O

€184,80

Super Offerta



BIODENTINE Nella radice: perforazioni radicolari e delle forcazioni, riassorbimenti radicolari interni ed esterni, apificazioni ed otturazioni retrograde. **Nella corona:** ricostruzione provvisoria dello smalto, ricostruzione permanente della dentina, lesioni da carie profonde, lesioni del colletto o delle radici, incappucciamento della polpa, pulpotomie.

per info e ordini:



E-mail: ordini@elidentgroup.it

NUMERO VERDE 800 060 254

da Lunedì a Venerdì dalle 8:30 alle 18:00



FAX VERDE 800 078 866

24 ORE SU 24

GRUPPO ELI-DENT SHOP

DIGA DENTALE extra resistente!

Estremamente Resistente
SENZA POLVERE

Sanctuary™
Dental dam

NON SI STRAPPA! Progettata per essere particolarmente resistente all'estensione: **700%**
Garantisce una estensione minima di 10 volte dalla perforazione originale rendendo più facile il fissaggio dei morsetti.
SENZA POLVERE! Più Liscia e Brillante ed a **BASSISSIMO CONTENUTO PROTEICO**
Riduce drasticamente il problema di allergie eliminando la possibilità che la polvere agisca da vettore delle proteine

DIGA DENTALE Sanctuary™

SENZA POLVERE. Monouso, non sterile.
Per esclusivo uso professionale.
Contiene lattice di gomma naturale.
Aroma Menta (colore Verde)
o **Neutra (colore Blu).**

€ 14,15

€ 8,10

Conf. **36 Fogli 6" x 6"**
(Tre Spessori a scelta).

*più ne acquisti
più risparmi*

**Acquistando 3 Confezioni
solo € 7,30 Cad.**



-48%

MENTA		
FINE/THIN	MEDIA/MEDIUM	SPESSA/HEAVY
301.0013	301.0014	301.0015

FRESCHEZZA NEUTRA		
FINE/THIN	MEDIA/MEDIUM	SPESSA/HEAVY
301.0016	301.0017	301.0018

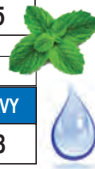

Pinza foradiga Sanctuary™ vedi l'offerta a pagina 158



Codice 301.0021

BLACK

DIGA DENTALE BLACK Sanctuary™

Nuova Diga dentale NERA. IDEALE PER FOTOGRAFIE
Estremamente resistente
(carico di rottura alla trazione: 24,0 Mpa -min.).
Monouso, **SENZA POLVERE**, non sterile.
Per esclusivo uso professionale.
Contiene lattice di gomma naturale.
Aroma Menta. Spessore Medio.
Conf. **36 Fogli 6" x 6"**

€ 18,70

€ 10,80

Ideale per Fotografie
SENZA POLVERE



Photography

Codice 301.0019



SENZA LATTICE

Sanctuary™
Non Latex
Dental dam

DIGA DENTALE SENZA LATTICE

Nuova Diga dentale PRIVA DI LATTICE
Estremamente resistente
(carico di rottura alla trazione: 20,0 Mpa -min.)
Monouso, **SENZA POLVERE** (meno di 2,0 mg per diga), non sterile. Per esclusivo uso professionale.
Colore Viola. Aroma Menta.
Spessore Medio.
Conf. **15 Fogli 6" x 6"**

€ 47,80

€ 19,95

SENZA LATTICE

Massima resistenza



Codice 301.0022

Sanctuary™
Dental dam



DIGA DENTALE HYGENIC

Diga in puro lattice di gomma naturale robusta, resistente allo strappo.

Conf. 36 fogli pretagliati
15 x 15 cm (vario spessore)



Iva 22%

VERDE			
Fine	301.0003	€ 20,08	€12,55 -38%

BLU		VERDE	€ 22,31
Media	301.0002	301.0001	€15,45 -31%

VERDE			
Pesante	301.0004	€ 25,59	€15,80 -38%

Fiesta	301.0005	€ 23,28	€17,00 -27%
--------	----------	---------	--------------------

DIGA LIQUIDA - RUBBER-DAM LIQUID

Diga liquida fotopolimerizzabile.
Colore blu.

Conf. Siringa da 1,2 ml.
+ applicatori

€ 20,52

€12,54 **-39%**



Codice 804.0022

Iva 22%

DIGA LIQUIDA -CHARMDAM



Diga liquida fotopolimerizzabile.

Conf. 5 siringhe
da 1,2 ml.

€57,32



Codice 804.0004

Super Offerta



Iva 04%

DIGA DENTALE - RUBBER-DAM

Diga in lattice. Anti-allergica.
Molto elastica e resistente. Sapore menta. Colore verde.

Conf. 36 fogli
15 x 15 cm (vario spessore)

€ 19,35

€12,90 **-33%**



MEDIUM	HEAVY
301.0008	301.0011

Iva 22%

ORA-SHIELD

Tovaglioli per diga dentale.
Scatola da 50 pz.

€ 25,89

€21,38 **-17%**



Codice 301.0009
H01415

Iva 22%

DIGA DENTALE - NIC TONE MDC

In puro lattice naturale.
Profumata.

Conf. 36 fogli
15 x 15 cm (vario spessore)

€ 23,41

€18,70 **-20%**



MEDIUM		HEAVY	
BLU	VERDE	VERDE	
301.0007	301.0006	301.0020	

Iva 22%

ARCHETTO PER DIGA 6"

In plastica bianca, aperto.

€17,76

Super Offerta



Codice 301.0023
H01414

Iva 22%

per info e ordini:



E-mail: ordini@elidentgroup.it

NUMERO VERDE 800 060 254



FAX VERDE 800 078 866

PINZA FORADIGA Sanctuary™

Acciaio inossidabile serie AISI 304, indistruttibile. Autoclavabile, altamente resistente alla corrosione e alla ruggine.

- 7 differenti misure di foratura
- affilata tagliente e precisa
- fori perfetti ogni volta

€ 105,00 **-21%**
€82,75



Iva 22%

Codice 301.0021

SET DI STRUMENTI PER DIGA

ASA DENIAL

Kit Completo di:

2720-L Vassoio in acciaio inox / 2720-U Coperchio in acciaio inox / 2730-3 Griglia portastrumenti acciaio inox / 3040-1 Telaio per diga in acciaio inox / 3031 Pinza per uncini Brewer / 3033 Pinza foradiga Ivory / 2731-1 Vassoio porta-uncini in acciaio inox / 3050-60 Uncino per premolari senza alette n. 60 / 3051-26 Uncino per molari senza alette n. 26 / 3051-51 Uncino per molari senza alette n. 51 / 3051-29 Uncino per premolari senza alette n. 29 / 3051-202 Uncino per molari con alette n. 202 / 3051-205 Uncino per molari con alette n. 205 / 3051-212 Uncino cervicale n. 212 / 3051-210 Uncino labiale con alette n. 210



€ 362,80 **-41%**
€215,50

In Sconto Merce

1 conf. Fogli DIGA colore Verde (Media)

Codice 301.K100
S3000

PINZA FORADIGA

Ivory cm. 17

€ 116,20 **-39%**
€71,20

Codice 301.0101
3033

PINZA PER UNCINI

Ivory lightweight cm. 17

€ 59,40 **-38%**
€36,55

Codice 301.0102
3030

Iva 22%

ASA DENIAL

TELAIO DIGA

Telaio per diga inox. Cm. 10 x 10

€ 20,40 **-38%**
€12,60

Codice 301.0103
3040-1



KIT DIGA IVORY

KULZER
MITSUBISHI CHEMICALS GROUP

Kit Completo di:

- Pinza allarga ganci per aprire, chiudere e posizionare l'uncino sul dente.
- Archetto o telaio che tende il foglio di diga e ritrae labbra e guance migliorando l'accesso dell'operatore. Ha protezioni in gomma alle estremità.
- 36 fogli di 15x15 cm realizzati in lattice naturale che durante la produzione subisce una riduzione delle proteine allergeniche.
- Uncini (0-2A - 8A - 14 - 2 - 7 - 9 - 14A)

€ 409,00 **-22%**
€319,50

In Sconto Merce
1 conf. Fogli DIGA colore Verde (Media)

Codice 301.K101



Iva 22%

KULZER
MITSUBISHI CHEMICALS GROUP

Iva 22%

UNCINI DIGA IVORY



Uncini per ancorare e stabilizzare la diga sul dente: la ritenzione della diga dipende essenzialmente dalla scelta dell'uncino adatto al dente sul quale verrà posizionato.

In acciaio temperato lucidi con numeri di identificazione incisi.

BICUSPIDI

#27N 301.227N	#2 301.2002	#00 301.1000	#2A 301.102A	#1 301.1001	#0 301.1010

MOLARI

	#W3 band"/>	#4 band"/>	#7 band"/>	#12A band"/>
#26N 301.226N	#W3 301.10W3	#4 301.1004	#7 301.1007	#12A 301.112A

#8 band"/>	#8A band"/>	#13A band"/>	#14 band"/>	#14A band"/>	#56 band"/>
#8 301.1008	#8A 301.108A	#13A 301.113A	#14 301.1014	#14A 301.114A	#56 301.1056

GRUPPO 1

€18,45



GRUPPO 2

€23,80



Codice	#9 301.2009	#6 301.2006
--------	----------------	----------------



YELLOW PORCELAIN ETCH / SILAN

Yellow Porcelain:

Si utilizza per la mordenzatura della porcellana durante la riparazione delle otturazione protesiche, nonché per la mordenzatura delle faccette, corone o innesti (inlay) prima della loro cementazione.



■ YELLOW PORCELAIN ETCH Siringa 2 ml.

Codice	320.0005
--------	----------

Silan:

Soluzione di silano, per creare un forte legame tra ceramica e composito.



■ SILAN Siringa 2 ml.

Codice	320.0006
--------	----------

Iva 22%

PORCELAIN ETCH & SILANE



Mordenzatura della Ceramica / Silanizzazione

Porcelain Etch è un gel di Acido Fluoridrico tamponato al 9% per la mordenzatura della ceramica. **Silane** è un silano monocomponente.

Porcelain Etch è concepito per la mordenzatura intraorale o extraorale della ceramica. È indicato per la mordenzatura direttamente in studio di restauri indiretti, quali faccette, intarsi, ecc. Dopo la mordenzatura della ceramica, rimuovere i residui con il mordenzante Ultra-Etch™ per 5 secondi e sciacquare accuratamente; passare poi all'applicazione di Silane. Ricerche hanno dimostrato che l'uso di Silane in combinazione con Porcelain Etch e un adesivo di qualità assicura valori di adesione altissimi rispetto ad altri prodotti per la tecnica adesiva su ceramica.

90 secondi Porcelain Etch – 60 secondi Silano

Il mordenzante Porcelain Etch all'acido fluoridrico è facile da controllare e posizionare

Assicura valori di adesione molto elevati tra ceramica e resina

Silano monocomponente

Indicati su restauri in ceramica feldspatica e disilicato di litio



Porcelain Etch

Conf. 2 - siringhe da 1.2 ml (1.33 g)

Codice	320.0009
--------	----------

406

€40,90

€26,55



Silane

Conf. 2 - siringhe da 1.2 ml (0.96 g)

Codice	320.0010
--------	----------

410

€32,40

€22,75

per info e ordini:



E-mail: ordini@elidentgroup.it

NUMERO VERDE 800 060 254 da Lunedì a Venerdì dalle 8:30 alle 18:00



FAX VERDE 800 078 866 24 ORE SU 24

PORCELAIN PREP KIT

Sistema per restauri di porcellana.

KIT composto da:

- 1 Porcelain-etch gel,
- 1 Silane Bond
- 1 Dry-Rite, 1 Diga liquida
- + accessori

Sistema per la preparazione delle superfici in ceramica all'adesione in studio e in laboratorio. Ideale anche per materiali ceramici CAD-CAM.

PULPDENT®
Dental Innovation Since 1947

Iva 22%

€ 63,70 **-22%**
€49,50



Codice 320.0002

PORCELAIN ETCH-GEL

Acido idrofluoridrico al 9,6%.

Conf. 4 siringhe da 1,2 ml. cad. + 8 puntali

Mordenzatura delle superfici in ceramica vetrosa. Adatto anche per materiali ceramici CAD-CAM.

PULPDENT®
Dental Innovation Since 1947

Iva 22%

€ 63,70 **-22%**
€49,50



Codice 320.0003

RELYX CERAMIC PRIMER

3M ESPE

Iva 04%

Primer a base di silano pre-idrolizzato progettato per migliorare il legame con porcellana, ceramica, compositi polimerizzati e superfici metalliche.

€ 216,10 **-27%**
€157,50

Conf. Flacone da 5 ml.

Codice 320.0013

2721



SCOTCHBOND

3M ESPE

Iva 04%

Mordenzante Acido fosforico al 35% in gel blu, Tensioattivo idrosolubile. Si elimina con acqua.

Super Offerta
€46,66

Conf. Flacone da 9 ml.

Codice 304.0013

7423



SCOTCHBOND UNIVERSAL ETCHING GEL

3M ESPE

Iva 04%

Acido fosforico al 35% mordenzante gel blu, colore che facilita un'applicazione precisa. Non si secca e mantiene la sua consistenza.

Conf. 2 Siringhe 3 ml. + 50 aghi

Codice 304.0004

41263

€ 45,10 **-34%**
€29,80



DE TREY CONDITIONER 36

Dentsply Sirona

Iva 04%

Acido fosforico in gel al 36% per la mordenzatura di smalto e dentina.

Conf. 2 Siringhe da 3 ml. + 25 aghi

Codice 304.0010

60615208

Super Offerta
€33,10



ULTRA-ETCH

ULTRADENT PRODUCTS, INC.

Gel Mordenzante a base di Acido Ortofosforico al 35%

- Unica formula autolimitante
- Penetra nelle più piccole irregolarità e non cola
- Colore blu intenso per un buona visibilità
- Facile da risciacquare non lascia residui

ULTRA-ETCH INDISPENSE

Conf. siringa IndiSpense da 30 ml (39.60 g)

Codice 304.0029

685

€ 89,70 **-42%**
€52,10



ULTRA-ETCH KIT

Conf. 4 - siringhe da 1.2 ml (1.58 g) di Ultra-Etch
20 - Blue Micro Tips

Codice 304.0031

163

€ 53,50 **-39%**
€32,70



MAGIC ETCH 36%
Acido ortofosforico 36%

NON CONTIENE SILICE

Il prodotto ha un'ottima tissotropicità, una omogeneità stabile nel tempo ed è privo di bolle d'aria.

■ **BIG 70 gr./50 ml** € 90,00 **-35%**

Codice 304.0011

€58,30

& in Sconto Merce Siringa da 12 gr.

COLORE BLU



Long's Line

Iva 22%

■ **Siringa 12 gr.** € 29,20

Codice 304.0008

€13,90

più ne acquisti più risparmi

Acquistando 3 Confezioni

solo €10,96 Cad. -62%

PRODUZIONE TEDESCA

PRODUZIONE TEDESCA

VOCOCID

Acido fosforico al 35% in gel di colore blu mordenzante per la tecnica etch-bond. Facile da rimuovere, non lascia residui.

Conf. **Siringa 5 ml. + puntali**

Codice 304.0020

1063

€20,99 Super Offerta

VOCO
THE DENTALISTS



COLORE BLU
ALTA VISCOSITÀ
NON GOCCIOLA

Iva 22%

GEL ETCHANT

Acido fosforico al 37,5% per la mordenzatura di smalto e dentina. L'intenso colore viola fornisce un'eccezionale visibilità durante l'applicazione e, grazie alla consistenza viscosa, il gel non cola e non si separa.

Kerr

-39%

■ Conf. **3 siringhe da 3 gr. + puntali monouso**

€ 92,71 **€56,10**

Codice 304.0014

31297



GEL ETCHANT ECONOMY PACK

■ Conf. **1 siringa da 30 gr. 2 siringhe intraorali vuote, 30 puntali erogatori, 1 connettore Luer-lock** per il riempimento delle siringhe intraorali

€ 84,04 **€46,65**

Codice 304.0027

34632



Iva 04%

TOTAL ETCH JUMBO

Acido fosforico al 37%
Mordenzante in gel di colore blu: più visibile, più facile da applicare.

ivoclar vivadent
passion vision innovation

■ Conf. **Siringa 30 gr + accessori**

Codice 304.0019

558530

€ 103,00 **-34%**
€67,50



TOTAL ETCH REFILL

■ Conf. **2 siringhe da 2 gr + accessori**

Codice 304.0034

550588

€ 23,00 **-24%**
€17,85



CANNULE
Conf. **20 pz.**

Codice 316.0032

550587

€15,05

Iva 22%

CHARM-ETCH

DENTKIST

Acido ortofosforico ad alta viscosità al 35% o 37% per la mordenzatura di smalto e dentina.

Conf. **3 siringhe da 3 ml. + Aghi applicatori**

ALTA VISCOSITÀ

35%
304.0005

37%
304.0007

€ 22,50 **-28%**
€16,09



DENTKIST

Iva 04%

per info e ordini:



E-mail: ordini@elidentgroup.it

NUMERO VERDE
800 060 254
da Lunedì a Venerdì dalle 8:30 alle 18:00



FAX VERDE
800 078 866
24 ORE SU 24

GRUPPO **ELI-DENT SHOP**

AXIA ETCH

Gel Mordenzante a base di **Acido ortofosforico 37%**.
Elevata tissotropicità. **PRIVO DI SILICIO.**

Conf. **2 Siringhe da 2,5 gr. + 6 punte**

€ 31,10 **€17,80**

Codice **304.0012**
PR0010ETC

■ **AXIA Etch Jumbo Pack:**
Siringa da 12 gr. + 20 punte

€ 40,80

Codice **304.0003**
PR0010ETD

■ **AXIA Etch Extra Jumbo Pack:**
1 Siringa da 60 gr. + 20 punte + 5 siringhe vuote da 3 ml

€ 98,80

€49,90

Codice **304.0018**
PR0010ETJ

PRECISION Iva 22%

-43%



56%

PRECISION



ENA ETCH

Mordenzante **all'acido ortofosforico al 37%** in gel rosso, tissotropico, nano-riempito per una maggiore scorrevolezza del materiale. **SENZA SILICIO.**

Conf. **Siringa BULK da 25 ml.**
utilizzabile con siringa ricaricabile da 2ml
(1 x 25 ml - 2 x 2 ml)

€ 69,00

€56,60



Codice **304.0021**

-18%

Iva 04%



ETCH-RITE JUMBO KIT

Acido fosforico al 38%. Pratico formato ecologico "Jumbo" con maxi siringhe e siringhe da caricare.

Conf. **2 Siringhe da 25 ml + 5 siringhe vuote + 50 puntali**

€ 93,30

€72,50

Codice **304.0025**

PULPDENT
Dental Innovation Since 1947



Iva 22%

-22%

ADESIVO MONOCOMPONENTE UNIVERSALE ADHESE UNIVERSAL VIVAPEN

indicato per processi di adesione in ricostruzioni dirette e indirette **compatibile con tutte le tecniche**

Disponibile in un formato di somministro unico, VivaPen, affinché la sua applicazione sia diretta, veloce e conveniente in bocca.

Conf. **Siringa da 2 ml** **€60,30**

Codice **307.0042**
665156



Super Offerta

ADHESE UNIVERSAL KIT VIVAPEN

Conf. **1x 2 ml Adhese Universal VivaPen, 100 VivaPen cannule di applicazione, 20 VivaPen guaine di protezione**

ivoclar vivadent
passion vision innovation

Codice **307.0043**
754798

€90,30

Super Offerta

VIVAPEN SNAP-ON CANNULE

Cannula metallica angolata con attacco in plastica. Indicata per utilizzo con VivaPen per l'applicazione controllata del materiale in qualsiasi area del dente ed in tutte le cavità.

Conf. **300 pz.**

€86,25

Codice **316.0034**
745763



Super Offerta

Iva 22%

OPTIBOND SOLO PLUS

Adesivo dentale mono-componente, Total-etch.

Indicato per ogni applicazione clinica. A base di etanolo e riempito al 15% in peso con il nostro esclusivo riempitivo 0.4 µm, rinforza i tubuli dentali ad una profondità maggiore rispetto a quella dei sistemi non riempiti o «nano» riempiti.

Conf. **Flacone da 5 ml.**

€ 122,15

Codice **306.0011**
29692 **€46,40**



-62%

Iva 04%

OPTIBOND FL

Adesivo smalto-dentale

bi-componente, fotopolimerizzabile. Indicato come adesivo per restauri diretti in composito con tecnica total-etch. Lavora contemporaneamente sia come adesivo sia come liner di cavità. Elevata adesione strutturale. Elevata radiopicità.

Conf. **Flacone da 8 ml.**

€ 117,27

€45,40

PRIMER 25881 E	ADESIVO 25882 E
Codice 307.0003	Codice 307.0002



-61%

Iva 04%

OPTIBOND UNIVERSAL

Adesivo dentale universale monocomponente

Agente adesivo monocomponente combina l'affidabilità della tecnologia brevettata OptiBond GPDM con la facilità d'uso di una soluzione universale. Una forza di adesione efficace e affidabile a ogni superficie e substrato con qualsiasi tecnica di mordenzatura.

Conf. **Flacone da 5 ml.**

€ 114,43

Codice **307.0039**
36519 **€67,90**



-41%

Iva 04%

CHARMBOND 

Adesivo smalto-dentinale monocomponente

fotopolimerizzabile con proprietà idrofile e idrofobiche, incrementa la forza adesiva fra dentina e smalto. L'agente contiene l'adesivo e il primer in una bottiglietta.

Applicazioni: - Adesione di resina composita - Adesione di compomeri - Adesione dei materiali fotopolimerizzabili

Kit Flac. 5 ml. € 66,50
+ accessori

Codice 306.0006



-18%

€54,54

In Sconto Merce
CHARMFIL FLOW
2 SIRINGHE da 2 gr.
colore A3

Ricambio

Conf. 2 flaconi da 5 ml cad.

€ 104,50

€67,10

-36%

In Sconto Merce
CHARMFIL FLOW
2 SIRINGHE da 2 gr. colore A3

Codice 306.0007

Iva 04%

ENA BOND / ENA SEAL



Iva 04%

ENA BOND: Adesivo monocomponente, smalto-dentinale fotopolimerizzabile contenente sia il primer che l'adesivo.

ENA SEAL: Sigillante fotopolimerizzabile a bassa viscosità.

TWO BOTTLE

Ena Bond 5 ml + Ena Seal 5 ml
+ Ena Etch Acido ortofosforico 37% 2 ml
+ Accessori

€102,60

Super Offerta



Codice 306.0018

BIS-GMA FREE
BPA FREE
DENTIN CONDITIONER



ENA BOND € 113,00

Conf. Flacone da 5 ml.

€96,05

Codice 306.0014



ENA SEAL

Conf. Flacone da 5 ml.

€65,45

Codice 305.0003



ENA BOND SE KIT

Adesivo Self-Etching sistema adesivo fotopolimerizzabile bicomponente costituito da un primer auto-condizionante ed un adesivo.

ENA BOND SE 5 ml.
+ primer 5 ml.

-29%

€ 110,00
€78,30

Codice 307.0005



META P&BOND



Adesivo smalto dentinale monocomponente fotopolimerizzabile di 5° generazione.

Per ricostruzioni in composito, adesione di composito su composito, composito su porcellana e/o metallo, perni moncone e sigillatura dell'amalgama. Adesivo indiretto di faccette e intarsi in combinazione con un cemento resinoso.

Può essere usato in campo umido o asciutto. Compatibile con tutti i compositi auto e fotopolimerizzabili.

Resistenza su dentina: 10.75 MPa, su smalto: 30.76 MPa

Conf. 5 gr.
+ 10 pennellini

€ 61,75 **€33,50**

Acquistando 2 confezioni solo € 29,90 Cad.

Codice 306.0012

-52%

Iva 04%



OPTIFIL BOND



Adesivo smalto-dentinale monocomponente.

PRIMER & BOND IN UN SOLO FLACONE:

- elevata adesione a smalto e dentina
- idrofilo e privo di etanolo
- agisce in campo umido

Conf. Flacone da 5 ml.

€ 74,95

€56,29

In Sconto Merce
1 Gel Etch 12 ml.

Codice 306.0017

-25%

Iva 04%

ONE COAT 7 UNIVERSAL



Adesivo monocomponente fotopolimerizzabile, per l'uso nelle tecniche di restauro adesivo con automordenzatura, mordenzatura selettiva o totale.

Formulazione a bassa evaporazione: non contiene solventi volatili a base di acetone che possono evaporare rapidamente. Eccellente sigillo marginale con basso rischio, di sensibilità post-operatoria.

Conf. Flacone 5 ml.

€ 96,88

€80,45

-17%



Codice 307.0020

60019539

Iva 04%

G-BOND



Adesivo monocomponente, fotopolimerizzabile e automordenzante garantisce un costante successo clinico. La tecnica è semplice, basta applicare con un pennello G-BOND sulla superficie di adesione del dente, attendere 10 secondi, quindi asciugare con una siringa ad aria ad alta pressione e fotopolimerizzare per 10 secondi.

Conf. Flacone da 5 ml.

€ 141,50

-25%

€105,90

Codice 307.0011

002277



G-AENIAL BOND

Adesivo smalto-dentinale monocomponente self-etching. Grazie alla sua mordenzatura selettiva, offre 2 volte il meglio: la semplicità ed una minore sensibilizzazione post-operatoria tipiche di un adesivo automordenzante, e la forza di adesione tradizionalmente caratteristica degli adesivi a Mordenzatura e Risciacquo.

Conf. Flacone da 5 ml.

€ 119,30

-23%

€91,50

Codice 306.0016

004220



G-PREMIO BOND

Adesivo universale monocomponente fotopolimerizzabile, compatibile con tutte le modalità di mordenzatura e utilizzabile non solo per l'adesione diretta ma anche per riparazioni e trattamenti dell'ipersensibilità. Tutti i vantaggi di un prodotto universale ma con la massima performance garantita in tutte le situazioni.

Conf. Flacone da 5 ml.

€ 105,30

-27%

€76,50

Codice 307.0021

009036



PRIME & BOND XP

Adesivo universale, indicato per restauri diretti e indiretti.

Garantisce un'eccellente forza di adesione, ottime proprietà sigillanti ed un'elevata tolleranza alla tecnica, anche in presenza di dentina con livelli di umidità non ottimali.

€ 151,90

€110,10

Conf. **Flacone 5ml.**

Codice **306.0027**

60667281



Iva 04%

-28%



PRIME & BOND ACTIVE

Adesivo universale monocomponente, fotopolimerizzabile

con innovativa tecnologia Active-Guard che garantisce un'adesione affidabile anche in campo umido. Questa tecnologia consente una miscelazione attiva dell'adesivo con le molecole d'acqua e crea uno strato adesivo uniforme ed omogeneo sulla superficie, mantenendo un basso spessore del film.

€ 99,89

€79,80

Conf. **Flacone 4 ml.**

Codice **306.0029**

60667341



Iva 04%

-20%



PRIME & BOND NT

Adesivo universale

Compatibile con tutti i materiali compositi fotopolimerizzabili, e risponde ad entrambe le tecniche: - mordenzatura acida solo dello smalto - mordenzatura acida dello smalto e della dentina, sia secca che umida.

Conf. **2 Flaconi da 4,5 ml.** € 210,66

€142,60

Codice **306.0001**

60667240



Iva 04%

-32%



SCOTCHBOND™ UNIVERSAL ADHESIVE

Adesivo universale radiopaco può essere utilizzato in tutte le tecniche di mordenzatura, (total-etch, self-etch, mordenzatura selettiva); nelle applicazioni dirette e indirette; su tutte le superfici dentali, senza alcun primer aggiuntivo - portando così la versatilità a un nuovo livello.

Conf. **Flacone 5 ml.**

€ 127,43

€86,30

Codice **307.0001**

41258



Iva 04%

-32%



SELF CURE ACTIVATOR PER PRIME & BOND NT E XP

Da utilizzare con Prime & Bond NT e XP per ottenere un sistema adesivo a polimerizzazione duale.

Conf. **Flacone 4,5 ml.**

€ 123,24

€100,50

Codice **306.0037**

634354K



Iva 04%

-18%



SCOTCHBOND UNIVERSAL PLUS ADHESIVE

Adesivo universale radiopaco Selective-etch riduce al minimo il rischio di diagnosi errata ai raggi X e di sovratattamento invasivo. Garantisce un'adesione gold standard a tutti i substrati dentali, inclusa la vetroceramica, senza la necessità di un primer, un silano o un attivatore separato. E' in linea con i principi dell'odontoiatria minimamente invasiva in quanto aderisce e sigilla la dentina colpita dalla carie. La formulazione è priva di derivati BPA come il BisGMA. Virtualmente nessuna sensibilità post-operatoria.

3M ESPE

Conf. **Flacone 5 ml.**

Codice **307.0044**

41294

€ 114,94

€74,00



Iva 04%

-36%

EXCITE F

Adesivo fotoindurente monocomponente, a rilascio di fluoruro si usa in combinazione con la tecnica Total Etch per il posizionamento di restauri diretti, come pure nella cementazione adesiva di restauri indiretti che richiedono una fotopolimerizzazione.

Conf. **Flacone 5 ml.**

€ 141,15

€91,90

Codice **306.0010**



Iva 04%

-35%



PRIMEBOND7

Etching, Primer e Bonding in un solo passaggio!

Adesivo di VII generazione automordenzante, monocomponente e fotopolimerizzabile. Si può utilizzare anche per restauri indiretti in cemento e ceramica (inlay, onlay, faccette o riparazioni) in combinazione con un cemento fotopolimerizzabile e duale. Può essere utilizzato con tecnica self-etching o con la tecnica di mordenzatura selettiva.

Conf. **Flacone 5 ml.**

Codice **306.0032**

SD232007

€ 91,00

€77,35

-15%



Iva 22%



ONE-Q-BOND C.G.T. LA FORZA DI UN SISTEMA COMPLETO PRECISION

Il sistema è composta da:

- **One-Q-Bond C.G.T., adesivo smalto-dentinale monocomponente nano-caricato con vetro colloidale** per incrementare la forza coesiva dello strato adesivo, rinforzandolo. Può essere adottato singolarmente nelle tradizionali applicazioni ricostruttive o congiuntamente con altri elementi del sistema, come nella cementazione dei perni

- **One-Q-Bond C.G.T. Activator, attivatore chimico che rende One-Q-Bond C.G.T. autopolimerizzante**, consentendone l'utilizzo in tutte le situazioni dove l'innescò della luce non è adeguatamente consentito (ex. Tecnica di cementazione adesiva dei perni)



Conf. **2 Flaconi da 5 ml.**

144,60

€73,60

-49%

ADESIVO	ATTIVATORE
306.0004	306.0005

Iva 04%

ADPER™ SCOTCHBOND 1 XT

3M ESPE

Adesivo smalto-dentinale, monocomponente, nano-riempito compatibile con tutti i compositi fotopolimerizzabili per un'adesione superiore. Nano-riempitivi stabili in sospensione: non è necessario agitare il flacone.

Conf. **Flacone 6 ml.**

€ 163,77

€117,85

-28% IN SCONTO MERCE
50 MASCHERINE CHIRURGICHE AZZURRE



Codice **306.0002**
4242

KIT SIRINGHE

3M ESPE

Iva 04%

Conf. **Scotchbond mordenzante in 2 siringhe da 3 ml cad. + 50 aghi direzionali monouso + 1 adesivo Scotchbond 1 XT da 6 ml + accessori.**

€148,35

Super Offerta



Codice **306.0034**
4241

FUTURABOND U

FACILE, VELOCE E IGIENICO

VOCO
THE DENTALISTS

Iva 04%

Adesivo universale a doppia polimerizzazione

Automordenzatura, mordenzatura selettiva o mordenzatura totale... Il dentista ha la scelta libera!!!

Applicabile in un solo strato - tempo di lavoro totale solo 35 secondi
Compatibilità illimitata con ogni composito fotopolimerizzabile, autopolimerizzabile e a doppia polimerizzazione a base di metacrilati senza ulteriore attivatore per la doppia polimerizzazione.



Super Offerta

Conf. **SingleDose 50 pz. + accessori**

€98,30

Codice **306.0015**
1571

Conf. **SingleDose 20 pz. + accessori**

€48,25

NOVITA a catalogo!

Codice **306.0041**
1574

FUTURABOND DC

DUALE. UNIVERSALE. SICURO.

Iva 04%

Adesivo smaltodentinale a nanoparticelle automordenzante a doppia polimerizzazione

ideale per un'adesione forte e duratura sotto tutti i materiali da restauro auto-, fotopolimerizzabili e a doppia polimerizzazione.

Conf. **Flacone 4 ml liquido 1, Flacone 4 ml liquido 2, + accessori**



Super Offerta

€121,38

Codice **307.0004**
1163

iBOND UNIVERSAL



KULZER
MITSUBI CHEMICALS GROUP

Iva 04%

Adesivo universale fotopolimerizzabile

Adatto per ogni tecnica adesiva e per tutte le indicazioni cliniche. Compatibile con ogni materiale (sia auto che fotopolimerizzabili o duali senza la necessità di un particolare attivatore).

Conf. **Flacone 4 ml.**

€ 97,50

-21%

€76,80

Codice **306.0022**
66061411



CLEARFIL UNIVERSAL BOND QUICK

kuraray

Iva 04%

ZERO TEMPO DI ATTESA, ZERO FRIZIONAMENTO PROLUNGATO, ZERO STRATI MULTIPLI.

Con una semplice procedura, assicura risultati affidabili e duraturi nel tempo, in tutti i casi di restauro. Basta applicare il prodotto e procedere subito con l'asciugatura, senza tempi di attesa.

Adesivo universale per tutte le indicazioni: restauri diretti e indiretti in tutte le modalità di mordenzatura (self-etch, selective-etch o total-etch). CLEARFIL™ Universal Bond Quick offre risultati eccezionali e duraturi senza tempi d'attesa.



Conf. **Flacone 5 ml.**

€ 99,04

-29%

€69,95

Codice **307.0034**
3572EU

CLEARFIL SE BOND 2

kuraray

Iva 04%

Adesivo fotopolimerizzabile formato da un primer automordenzante a base di acqua che consente il trattamento simultaneo di smalto e dentina in una sola fase, e da un agente adesivo. Elevato grado di polimerizzazione dei monomeri adesivi, quindi un elevato livello di adesione, offre così risultati clinici eccellenti e duraturi nel tempo.

Conf. **Bond (5 ml), Primer (6 ml), 100 pennellini applicatori (fine), 1 piatto per la miscelazione, 1 piastra fotobloccante, 1 contenitore esterno**

€ 161,12

€111,50

-31%

Codice **307.0007**



KATANA CLEANER

kuraray

Iva 04%

Decontaminante universale a uso intraorale ed extra-orale
Rimuove le contaminazioni migliorando le procedure di adesione.

Ha un elevato effetto pulente grazie all'attività superficiale del sale MDP che, combinato con una speciale ammina, elimina completamente le proteine presenti nella saliva e nel sangue.

Conf. **Standard Pack Flacone da 4 ml**

Super Offerta

€24,70

Codice **304.0032**
3970UE



ONE-Q-BOND UNIVERSAL

LIBERTA' DI SCELTA

NOVITA a catalogo!

Adesivo di 8° generazione monocomponente, automordenzante e fotopolimerizzante.

indicato per l'adesione di restauri diretti e in composito e di quelli indiretti. Non agisce solo come agente legante, ma contribuisce anche a difendere la polpa da stimoli termici e infiltrazioni batteriche. Adesivo smalto-dentinale monocomponente con primer a base etanolica. Può essere utilizzato sia con la tecnica Self Etch che di mordenzatura selettiva dello smalto. Contiene i **monomeri 10 MDP e 4-Meta** che, grazie alla capacità di legarsi al calcio presente nell'idrossiapatite, permettono un'adesione micromeccanica e chimica, inoltre, consentono la completa penetrazione dei tubuli dentinali, riducendo il rischio di sensibilità post-operatoria.



PRECISION

Iva 04%

€ 96,50

€72,35

-25%

Conf. **Flacone 5 ml.**

Codice **307.0046**
PR00620U

per info e ordini:



E-mail: ordini@elidentgroup.it

NUMERO VERDE 800 060 254
da Lunedì a Venerdì dalle 8:30 alle 18:00



FAX VERDE 800 078 866
24 ORE SU 24

SIGILLANTE PER FESSURE HELIOSEAL-F PLUS REFILL

Fotoindurente e a pigmentazione bianca, su base in composito con rilascio di fluoro. Favorisce la prevenzione della carie – la chiusura marginale ermetica del sigillante offre protezione contro i batteri cariogeni. I riempitivi a grana fine garantiscono una superficie sigillante liscia. Le superfici lisce così ottenute possono essere pulite in modo semplice ed efficace.

Conf. **Siringa 1,25 gr
+ accessori**

Codice **305.0013**
686769



**ivoclar
vivadent**
passion vision innovation

Iva 04%

€17,25

Super Offerta

CHARMSEAL

Sigillante bianco fotopolimerizzabile.

Conf. **2 siringhe x 2 ml.
+ Etch siringa 3 ml.
+ accessori**



€ 79,35

€50,18

-37%

Codice **305.0001**

DENTKIST

Iva 04%

CLINPRO SEALANT FISSURE

3M ESPE

Sigillante per solchi e fessure fotopolimerizzabile, a bassa viscosità e a rilascio di fluoro, con un esclusivo e brevettato viraggio di colore.

- Tecnologia a variazione di colore per visualizzare l'applicazione
- Contiene e rilascia fluoro
- Duratura protezione contro la carie

Conf. **1 siringa 1.2 ml, 20 puntali**

€18,90

Codice **305.0014**
12637



Super Offerta

Iva 04%

ENA FLOW SEALANT "BIO"

M GRUPPO MICERIUM

**Pit & Fissure Sealant
Sigillante fotopolimerizzabile fluido**

- Fluorescente per controllo con luce UV - Buona resistenza all'abrasione
- Sigillatura di superfici di denti naturali
- Sigillatura di margini di restauri in composito • Senza BIS-GMA

Conf. **Siringa da 2 ml + 3 puntali monouso 0,8mm.**

Codice **305.0002**
EHFS

€ 35,30

€26,90

Iva 04%

**BIS-GMA FREE
BPA FREE
DOES NOT CONTAIN DIMETHACRYL**

**Acquistando 3 Siringhe
solo €23,10 Cad.**

*più ne acquisti
più risparmi*

PUNTE EROGATRICI PER SIRINGHE CLINPRO

Punta per siringa ultra sottile realizzata per facilitare l'erogazione del Sigillante.

Conf. **10 puntali**

Codice **316.0036**
12626T

€ 6,61

€5,50

3M ESPE

Iva 22%

VERTISE FLOW

Kerr

Composito fluido autoadesivo.

- Indicato per:
- Liner/sottofondo nei grossi restauri di I e II Classe
- Piccoli restauri di I e II Classe
- Sigillatura di solchi e fessure

■ **Vertise Flow Kit 34399**

Conf. **4 Siringhe da 2 g:
A2, A3, A3.5, Universal Opaque
+ 40 pennellini**

Codice **311.10KT**

€ 151,47

€115,70

-24%

Iva 04%

VERTISE FLOW RICAMBI

■ Conf. **2 siringhe da 2g cad.
+ 20 Puntali di Applicazione
+ 20 Pennellini**

€ 91,62

€54,50

-41%

	A1 34401	A2 34402	A3 34403	A3.5 34404
Codice	311.10A1	311.10A2	311.10A3	311.10A35

KIT ENAMEL PLUS HRi FLOW

M GRUPPO MICERIUM

Composito fluido a bassa viscosità e maggiore elasticità.

Composito fluido altamente riempito, radiopaco con migliorata viscosità ed elasticità, da utilizzare come sottofondo negli anteriori, nelle V classi e nei posteriori.

Conf. **KIT: 5 Siringhe 2 g cad
UD1, UD2, UD3,
UD3.5, UD4**

Super Offerta

€97,20

Codice **311.06KT**
CHR5F

ENAMEL PLUS HRi FLOW RICAMBIO

Conf. **Siringa Ricambio 2 gr.**

Codice **311.06_**

€ 33,50

€25,90

-23%

	UD0	UD1	UD2	UD3	UD35	UD4	UD5	UD6
CHR	FUD1	/UD2	/UD3	/UD35	/UD4			

Iva 04%

CHARMFIL FLOW



Ideale per realizzare perfetti restauri estetici e duraturi.

Composito fluido fotopolimerizzabile nanoriempito con eccellenti proprietà fisiche ideale per piccole cavità.

Resina composita fluida fotopolimerizzabile. Alta fluidità e elasticità, ideale per riempire piccole cavità, perciò può essere applicato nel campo cervicale e infradentale. La sua durezza ed elasticità facilita l'uso nelle zone sia anteriori che posteriori.

Conf. 4 gr. (2 Siringhe da 2 gr.)

€ 57,80 **€33,22**

Codice	311.02_	A1	A2	A3	A35	B2	OA3
--------	---------	----	----	----	-----	----	-----

-53%
Acquistando 4 conf. a scelta solo **€27,30** Cad.
più ne acquisti più risparmi

Iva 04%

OPTIFILFLO



Composito fotopolimerizzabile microibrido fluido

Resistenza alla flessione 130 Mpa
Resistenza alla compressione 320 Mpa
Modulo di flessione > 5000 Mpa
Retrazione lineare da polimerizzazione 0,9%
Dimensione delle particelle da 0,05 a 1 µm
Profondità di polimerizzazione 1,75 mm
Riempitivo (in peso) 61% - Radiopacità. > 200%
Durezza Barcol 70

€ 51,80

Conf. 1 Siringa da 2 ml./3,4 gr.

€26,90

Codice	311.05_	A2	A3	A35
--------	---------	----	----	-----

Iva 04%



G-ENIAL UNIVERSAL FLO

Composito fluido iniettabile per tutte le classi

- Per restauri diretti per tutte le cavità di Classe I, II, III, IV e V
- Per cavità da trattare con metodi di Minimum Intervention
- Per splint

Conf. Siringa 3,4 gr.

+ 20 punte + 1 coperchio foto-protettivo

€ 75,10

€49,00

Codice	311.18_	A1	A2	A3	A35	AO2	AO3
--------	---------	----	----	----	-----	-----	-----

004202 004203 004204 004205 004211 004212

Iva 04%



VENUS DIAMOND FLOW



Composito fluido, nanoibrido. Ricostruzioni esteticamente perfette e durature. Utilizzo semplice e versatile: la sua consistenza fluida e la sua tissotropia lo rendono un prodotto versatile che presenta le caratteristiche ideali per restauri di V classe.



Conf. 1 Siringa da 1,8 gr.

€ 34,30

€28,50

Codice	311.26_	A1	A2	A3	A35	A4	OM	BL
--------	---------	----	----	----	-----	----	----	----

Iva 04%

GRADIA DIRECT LOFLO

Composito fluido fotopolimerizzabile.

Conf. 2 siringhe 1,3 gr.

+ 4 puntali applic. metallo

€ 60,20

€39,90

Codice	311.08_	A1	A2	A3	A35	AO3
--------	---------	----	----	----	-----	-----

002289 002290 002291 002292 002295

Iva 04%



TETRIC EVOFLOW

SCORRE QUANDO RICHIESTO
STABILE QUANDO OCCORRE



Composito flowable di comprovata affidabilità!

Può essere utilizzato come strato iniziale in cavità di Classe I e II e come materiale da restauro per microcavità e persino per cavità di Classe V.

Conf. 1 Siringa da 2 gr.

€ 45,20

€28,80



Codice	311.00_	A1	A2	A3	A35	A4	B3
--------	---------	----	----	----	-----	----	----

Iva 04%

GRADIA DIRECT FLO

Composito ibrido fotoindurente fluido.

Conf. 2 siringhe 1,5 gr.

+ 4 puntali applic. metallo

€ 60,20

€39,90

Codice	311.04_	A1	A2	A3	A35	AO3
--------	---------	----	----	----	-----	-----

002278 002279 002280 002281 002284

Iva 04%



TETRIC POWERFLOW



Composito fluido, fotopolimerizzabile, radiopaco

per applicazioni da 4 mm con un tempo di irradiazione a partire da 3 secondi per i settori posteriori.

Gamma di lunghezza d'onda in uscita 400 a 500 nm

Conf. 1 Siringa da 2 gr.

- colore IVA

€ 38,65

€29,40

Codice	312.0058
--------	----------

692409

Iva 04%

EVER X FLOW

Composito fluido rinforzato con fibre corte per la sostituzione di dentina

indicato per la sostituzione della dentina nei restauri diretti e per la ricostruzione di monconi. Grazie alle fibre corte che lo compongono, rende più resistenti i restauri e mostra un'eccezionale resistenza alla frattura. Presenta un'elevata viscosità tissotropica che gli permette di fluire e aderire perfettamente al pavimento della cavità senza colare.

La **tinta Bulk** garantisce una profondità di polimerizzazione di 5,5 mm perfetta per cavità profonde o per velocizzare il trattamento. La **tinta Dentin** è più opaca e necessita di stratificazione; è la scelta perfetta per garantire i migliori risultati estetici possibili profondità di polimerizzazione di 2 mm.

€ 64,40

€50,50

Conf. Siringa da 2 ml (3.7g)
+ puntali e accessori

Bulk shade	Dentin shade
311.0030	311.0031

012898

012899

Iva 04%



per info e ordini:



E-mail: ordini@elidentgroup.it

NUMERO VERDE 800 060 254
da Lunedì a Venerdì dalle 8:30 alle 18:00



FAX VERDE 800 078 866
24 ORE SU 24

VOCO Grandi Grandi SO Iva 04%

THE DENTALISTS

Grandi FLOW Materiale da restauro flowable nanoibrido universale

Proprietà fisiche eccezionali, Ottimale fluidità, Eccellente bagnabilità

- Restauri minimamente invasivi di tutte le classi
- Restauri di piccole cavità di I classe e sigillo di fessure estese
- Restauri di II e V classe, compresi difetti a forma di V e carie cervicali
- Cementazione di manufatti protesici traslucidi (per es. corone in ceramica integrale)
- Blocco di sottosquadri • Rivestimento o copertura di cavità
- Riparazioni di restauri e faccette

Super Offerta

Conf. 2 Siringhe da 2 gr.

Codice	311.16__	A2	A3	A35
--------	----------	----	----	-----

€70,00

Grandi SO FLOW - HEAVY FLOW

Materiale flowable universale, nano-ibrido, da restauro

Composito flowable di media viscosità, con un eccezionale comportamento di fluidità e completa bagnabilità delle pareti cavarie, Applicazione universale - per un trattamento specifico di cavità di tutte le classi

- Restauri di cavità di classe I - V
- Restauri minimamente invasivi
- Sigillatura di fessure estese
- Sottofondo o rivestimento di cavità
- Riparazione di restauri e faccette
- Cementazione di parti protesiche traslucidi (per es. corone in ceramica integrale, ecc.)

- Blocco e splintaggio di denti (per es., con strisce in fibre di vetro)
- Uso come materiale base in combinazione con fibre di vetro o prodotti simili per la realizzazione di corone e ponti semi-permanenti
- Blocco di sottosquadri

Super Offerta

Conf. 2 Siringhe da 2 gr.

€67,20

FLOW viscosità media

Codice	311.17__	
A2	A3	A35

HEAVY FLOW
altamente viscoso
colore A3

Codice 311.0003

CHARISMA FLOW Composito micro-ibrido fluido, fotopolimerizzabile, radiopaco



KULZER
MITSUI CHEMICALS GROUP

Iva 04%

Conf. Siringa 1,8 gr.

~~€24,10~~ **€18,60**



-23%

Codice	311.07__	A1	A2	A3	A35	B2
--------	----------	----	----	----	-----	----

AXIA FLUID

PRECISION

Iva 04%

Composito fluido fotopolimerizzabile a rilascio di fluoro, altamente caricato al vetro di bario.

Conf. Siringa da 3 gr.



Codice	311.01__
--------	----------

A1	A2	A3	A35
----	----	----	-----

~~€59,40~~ **€31,50**

PR00090B1-PR00090A2-PR00090A3-PR00090A5

CLEARFIL MAJESTY ES FLOW

kuraray Iva 04%

Composito fluido universale, disponibile in tre diversi livelli di fluidità, per adattarsi a tutte le necessità.

Per ricostruzioni stabili nel tempo, estetiche e semplici da realizzare. Maneggevolezza straordinaria.

Conf. Standard Pack

Siringa da 1.5 ml

~~€47,14~~

€36,90

-22%



CLEARFIL MAJESTY ES FLOW HIGH

- Bagnabilità e adattamento eccellenti
- Per cavità di piccole dimensioni
- Utilizzabile come sottofondo (liner)
- Resistenza alla flessione 145 MPa
- Resistenza alla compressione 358 MPa

	A2	A3
Codice	311.39HA2	311.39HA3

1 min. dopo l'erogazione
(orizzontale & verticale)

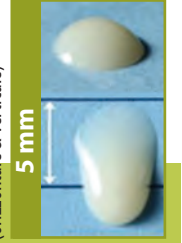

kuraray

CLEARFIL MAJESTY ES FLOW LOW

Per un'ampia gamma di ricostruzioni nei settori anteriori e posteriori.

- Resistenza alla flessione 151 MPa
- Resistenza alla compressione 373 MPa

	A2	A3	A35
Codice	311.39LA2	311.39LA3	311.39LA35



kuraray

CLEARFIL MAJESTY ES FLOW SUPER LOW

kuraray

- Ideale per cuspidi e creste nei settori posteriori
- Conserva la morfologia desiderata
- Per cavità di Classe I e V
- Resistenza alla flessione 152 MPa
- Resistenza alla compressione 374 MPa

	A2	A3	A35
Codice	311.39SA2	311.39SA3	311.39SA35



AXIA FLUID

PRECISION

Iva 04%

Composito fluido fotopolimerizzabile a rilascio di fluoro, altamente caricato al vetro di bario.

Conf. Siringa da 3 gr.



Codice	311.01__
--------	----------

A1	A2	A3	A35
----	----	----	-----

~~€59,40~~ **€31,50**

PR00090B1-PR00090A2-PR00090A3-PR00090A5

CLEARFIL MAJESTY FLOW

kuraray Iva 04%

Composito fluido supercaricato, fotopolimerizzabile, radiopaco, con particelle di filler trattate con una nuova tecnologia brevettata di rivestimento di superficie. Bassa contrazione ed elevate proprietà fisiche.

- Restauri diretti per denti anteriori e posteriori (cavità di I - III, V classe, carie cervicali, erosione radicolare)
- Riparazioni intraorali di corone/ponti/compositi fratturati
- Base/rivestimento di cavità

~~€52,94~~ **€35,30**

-33%

Conf. Siringa da 3.2g/1.5ml

	A2	A3	A35
Codice	311.28A2	311.28A3	311.28A35

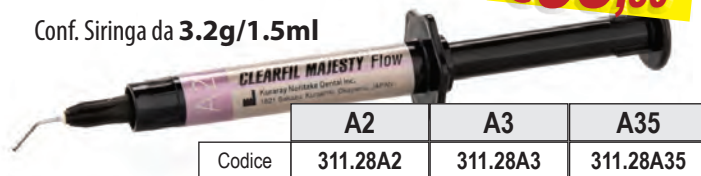

FILTEK SUPREME FLOWABLE RESTORATIVE

Nano-Composito fluido, universale, fotopolimerizzabile.

Virtualmente nessuna bolla o materiale che cola durante la dispensazione. Cannula pieghevole. Facile da piegare senza ostruzioni per un miglior accesso. Il design ergonomico della siringa la rende facile da impugnare e da iniettare. Adattamento eccellente, mantenimento della lucidatura e resistenza alla frattura.

■ Conf. 2 siringhe da 2g;
20 puntali di erogazione

€ 80,54 **€47,95**

Codice	311.03_	A1	A2	A3	A35	B2	C2
		6032A1	6032A2	6032A3	6032A3.5	6032B2	6032C2

3M ESPE



RICAMBI PUNTALI DI EROGAZIONE

Cannula facilmente pieghevole. Monouso per una facile dispensazione.

■ Conf. 20 puntali di erogazione

Super Offerta
€5,80

Codice	316.0030
	3700T

Iva 22%
3M ESPE

COMPOSITO FLOW - RAINBOW FLOW

Appositamente studiato per i piccoli pazienti, altamente resistente ed a bassa contrazione da polimerizzazione.

in 6 colori vivaci e allegri scelti dai più piccoli!

Particolarmente indicato per:

- Riempimento di denti di latte e permanenti
- Marcatura di orifizi del canale radicale
- Sigillatura

RICAMBI

■ RAINBOW FLOW
Siringa da 1 gr.
+ applicatori

€ 27,15 **€19,80** -27%

Codici per Colori Siringa Refill 1 gr.:

ARANCIO	AZZURRO	ROSA
305.12AR	305.12AZ	305.12RS
GIALLO	VERDE	VIOLA
305.12GI	305.12VE	305.12VI

Iva 04%



■ RAINBOW FLOW Kit Super Six:

6 siringhe da 1 gr.
(1 per colore)
+ applicatori

€ 151,10 **€85,40** -43%

Codice	305.1200
--------	----------

RAINBOW flow
Colourful way to a healthy smile!

Composizione: Resine metacrilatiche (bis-GMA, UDMA, TGDMA), riempimento di nanoparticelle inorganiche, pigmenti, fotoiniziatore, inibitore.

HERCULITE XRV ULTRA

Composito universale nanoibrido per restauri diretti di tutte le classi cavitare.

Migliore lavorabilità, lucidabilità e resistenza all'usura ed assicura un aspetto finale dei restauri straordinariamente simile a quello dei denti naturali, grazie alla fedele riproduzione dell'opalescenza e della fluorescenza degli stessi.

■ Mini Kit siringa con OptiBon Solo Plus
3 siringhe (4 g cad.) per ciascuna tonalità (smalto A2, A3 e dentina A2),
1 OptiBond™ Solo Plus (5 ml),
1 siringa di Gel Etchant (3 g),
25 pozzetti di miscelazione,
50 puntali applicatori.

€ 128,87 **€89,30** -31%

Codice	312.1000
	33860



■ Ricambi Conf. Siringa 4 gr.

€ 54,97 **€45,10** -18%



SMALTO Codice 312.10E_

A1	A2	A3	A35	A4	B2	B3	C2	C3	C4	D2	D3
----	----	----	-----	----	----	----	----	----	----	----	----

DENTINA 312.10D_ A1 A2 A3 A35 B1 D3

Kerr

Iva 04%

CHARISMA ABC

Composito ibrido fotopolimerizzabile, radiopaco (Microglass®)

Indicato per restauri adesivi estetici sia nella regione anteriore che posteriore.

Charisma ABC si basa sulla matrice BIS-GMA e contiene circa il 59% in volume di riempitivo, presenta una granulometria di 0,005 - 10 µm:

- Vetro di bario, alluminio, fluoro
- biossido di silicio ad elevata dispersione



-24%

Economico: per restauri quotidiani economici nella regione anteriore e posteriore e come sostituzione di amalgama.

Semplice: molto facile da modellare e si lucida rapidamente grazie alla sua consistenza cremosa e non appiccicosa.

Efficace: il concetto cromatico semplificato di Charisma ABC con solo 8 colori consente un rapido intervento di restauro per tutte le indicazioni dove si applichi la tecnica monostrato.

€ 31,20

Conf. Siringa da 4 gr

€23,65

Codice	312.42_
--------	---------

A1	A2	A3	A35	A4	B2	C2
66064772	66064773	66064774	66064775	66064776	66064777	66064778

OPAQUE

Codice	312.42OP
	66064779

KULZER

Iva 04%

per info e ordini:

E-mail: ordini@elidentgroup.it

NUMERO VERDE 800 060 254 da Lunedì a Venerdì dalle 8:30 alle 18:00

FAX VERDE 800 078 866 24 ORE SU 24

CHARMFIL PLUS

Composito universale microibrido,

radiopaco, fotopolimerizzabile, nanoriempito di facile utilizzo e minima retrazione, è un microfiller (particella <0,7µm), per la ricostruzione dei quadranti sia posteriori che anteriori. È adatto per lavori estetici e per otturare tutti i casi di carie (classe I-V) grazie a durezza e resistenza all'abrasione sono molto simili ai denti naturali. Ha una buona profondità di polimerizzazione, una bassa retrazione, una bassa assorbenza, una facile lucidabilità meccanica ed una buona biocompatibilità.



Iva 04%

- Charmfil Plus KIT: 4 siringhe da 4 gr. (A2-A3-A35-B2) + adesivo 5 ml. + etch gel 3 ml.



-37%

€ 216,00

€135,85

in Sconto Merce
TERMOMETRO a infrarossi

Codice 312.0700

CHARMFIL PLUS RICAMBI



Conf. Siringa 4 gr.

€ 47,00

€28,26

Acquistando 4 Conf. a scelta solo €23,48 Cad.

-50%

più ne acquisti più risparmi

Codice 312.07__

A1	A2	A3	A35	A4	B3	D3	I
----	----	----	-----	----	----	----	---

FILTEK UNIVERSAL RESTORATIVE

3M ESPE

Iva 04%

Composito universale. Grazie alla tecnologia NaturalMatch è in grado di creare restauri altamente estetici che si armonizzano naturalmente con i denti naturali. La vera nanotecnologia 3M assicura un'eccezionale lucidabilità, nonché una forza elevata e un'eccellente resistenza all'usura.



- Conf. **Essential Kit:** 5 siringhe da 4g: 1 ciascuna di A1, A2, A3, A3.5 e P0; Guida Tecnica; Istruzioni per l'uso.

€ 290,51

€225,50

-22%

Codice 312.43KT

6555SK

RICAMBI FILTEK UNIVERSAL RESTORATIVE

Pochi colori ottimizzati per la maggior parte dei casi clinici.

- Conf. 1 siringa da 4g

€ 65,86

-26%

€48,70

designer 8 shades

Codice 312.43__

A1	A2	A3	A35	A4	B1
----	----	----	-----	----	----

3M ESPE

ENAMEL PLUS HFO

GRUPPO MICERIAM

Iva 04%

Composito micro-ibrido, radiopaco

fotopolimerizzabile, per restauri diretti e indiretti. € 87,00

Conf. Siringa 5 gr.

€73,95



-15%

in Sconto Merce

Ena Etch 2 Str. x 2 ml



Codice 312.06__

UD1	UD2	UD3	UD35	UD4	UD5	UD6	GE1	GE2	GE3
-----	-----	-----	------	-----	-----	-----	-----	-----	-----

ENAMEL PLUS HRI

Composito micro-ibrido radiopaco, fotopolimerizzabile indicato per ricostruzioni estetiche dirette e indirette.

KIT: 4 Siringhe da 2,5 gr.

Codice 312.06KT

€143,10



Super Offerta



in Sconto Merce

1 siringa FLOW UD3 1 gr.

ENAMEL PLUS HRI

GRUPPO MICERIAM

Smalti con indice di rifrazione uguale allo smalto naturale.

KIT: 3 Siringhe Smalti da 2,5 gr.

Codice 312.06EN

€116,10



Super Offerta



in Sconto Merce

1 siringa FLOW UD3 1 gr.

ENAMEL PLUS HRI RICAMBI

Conf. Siringa 5 gr.

DENTINE

312.H6__

€ 98,00

€81,00

-17%

UD0	UD1	UD2
-----	-----	-----

UD3	UD35	UD4	UD5	UD6
-----	------	-----	-----	-----

SMALTI

312.H6__

€ 124,00

€105,40

-15%



in Sconto Merce
1 Gommino diamantato per rifinire e lucidare

GRUPPO MICERIAM

G-ÆNIAL A'CHORD

Composito universale avanzato con la semplicità della monomassa che coniuga **semplificazione, otturazioni invisibili, fluorescenza naturale e tecnologie avanzate** in un'unica siringa.

G-æniAL A'CHORD Core Kit
5 siringhe A1; A2; A3; A3,5; A4

€ 277,60

€199,90

-28%

RESTAURI INVISIBILI E DURATURE

Codice **312.44CK**
10006768

G-æniAL A'CHORD Layering Kit
5 siringhe A2; A3; A02; AE; JE

€ 277,60

€199,90

Codice **312.44LK**
10006767

RICAMBI

G-ÆNIAL A'CHORD

Conf. Siringa 2,1 ml / 4 gr

Codice 312.44 __

A1	A2	A3	A35	A4	AO1	AO2	AO3
----	----	----	-----	----	-----	-----	-----

€ 61,80

-24%

ADULT
312.44AE
10006752

€47,10

G-ÆNIAL

Compositi adatti a tutti i tipi di restauro per risultati invisibili. Riesce a simulare il comportamento ottico del dente naturale.

Effetto Scattering

Per scattering si intende la capacità di riflettere la luce in modo diffuso. Questa è la caratteristica saliente di G-æniAL che lo rende mimetico in una misura mai vista prima.

ANTERIORI Conf. Siringa 4,7 gr.

Codice	312.18 __	A1	A2	A3	A35	A4
		B2	B3	C3	OA2	OA3

JUNIOR 312.18EJ **ADULT** 312.18EA

POSTERIORI Conf. Siringa 5,5 gr.

312.18 __	PA1	PA2	PA3	PA35
-----------	-----	-----	-----	------

€ 72,80 **-36%** **€46,90**

per info e ordini:

E-mail: ordini@elidentgroup.it

NUMERO VERDE 800 060 254
da Lunedì a Venerdì dalle 8:30 alle 18:00

FAX VERDE 800 078 866
24 ORE SU 24

GRUPPO **ELI-DENT** SHOP 171

G-ÆNIAL UNIVERSAL INJECTABLE

Composito universale da restauro ad elevata resistenza grazie all'elevato contenuto di particelle di bario ultra-fini e alla tecnologia FSC (Full-coverage Silane Coating) è ideale per restauri estetici di lunga durata. Offre un'insuperabile lucidabilità e un incredibile mantenimento della lucentezza.

INSUPERABILE LUCIDABILITÀ E INCREDIBILE MANTENIMENTO DELLA LUCENTEZZA

Conf. Siringa da 1,7g
€ 41,40 **€31,00** **-25%**



ADATTO PER CAVITÀ DI TUTTE LE CLASSI SENZA LIMITI DIMENSIONALI

	A2	A3
Codice	311.0036	311.0037
	10003706	10003707

Restauro diretto per cavità di I, II, III, IV e V Classe - Sigillatura di fessure - Sigillatura di aree ipersensibili - Riparazione di restauri estetici (in)diretti, corone e ponti provvisori, margini di difetti nel caso di margini in smalto - Riempimento di sottosquadri Sottofondo o base
Realizzazione di corone e ponti, inlay e faccette con tecnica indiretta in combinazione con i componenti GRADIA o GRADIA PLUS
Splintaggio dentale in combinazione con fibre
Con puntali di applicazione con ago lungo che possono essere curvati semplicemente esercitando una leggera pressione con le dita.



BRILLIANT EVERGLOW® COLTENE

COMPOSITO SUB-MICROIBRIDO UNIVERSALE
Lucidatura a Specchio di Lunga Durata – un risultato brillante

Soddisfa pienamente i requisiti per restauri anteriori e posteriori brillanti in tutti i sensi ed è il moderno composito da otturazione ideale



-27%

Grazie alla sofisticata composizione dei suoi riempitivi, BRILLIANT EverGlow si presenta, subito dopo l'applicazione dell'otturazione, come una superficie eccezionalmente liscia dalla lucentezza satinata. La lucidatura diventa pertanto minimale e in brevissimo tempo è possibile eseguire restauri altamente estetici. Inoltre eccelle per lo spiccato mantenimento della brillantezza nel tempo. BRILLIANT EverGlow si integra armoniosamente nel tessuto dentale circostante e già con l'applicazione di un solo colore si possono realizzare restauri altamente estetici. Spesso non è necessario applicare uno strato aggiuntivo di smalto, tranne nei casi di pazienti molto giovani o quando viene effettuato un rimodellamento, in particolare dei bordi incisali traslucanti, per cui si può ricorrere ai colori smalto. Questo vantaggio è stato reso possibile dall'ulteriore sviluppo del sistema adattativo «Duo Shade» COLTENE. Grazie alle eccellenti proprietà ottiche autoarmonizzanti, ciascun colore vale contemporaneamente per due colori VITA, ad esempio A1 / B1 o A2 / B2.

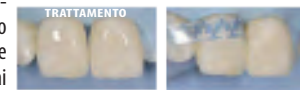

Conf. Siringa da 3 gr.

€ 53,88

A2/B2	A3/D3	A3.5/B3	A4/C4
312.29A2	312.29A3	312.29A35	312.29A4

€39,08

TRANSLUCENT	OPAQUE A1
312.29TR	312.29OA1

Restauri estetici con un'unica tinta (single-shade)

CLEARFIL MAJESTY ES-2 CLASSIC **kuraray**

Composito monocromatico, a traslucenza attiva.

Grazie alle proprietà ottiche avanzate le masse appaiono traslucenti, ma, al tempo, dispongono di una certa opacità (diffusione di luce) che evita le influenze cromatiche indesiderate e superano quindi la necessità di ricorrere ad ulteriori masse aggiuntive di dentina a più elevata opacità. L'adattamento delle masse CLASSIC sui margini di preparazione è eccellente.

- Esclusiva proprietà di diffusione della luce
- Eccellente integrazione con la sola massa Classic
- Elevate proprietà meccaniche
- Fluorescenza naturale
- Densità calibrata e lungo tempo di lavorazione
- Lucidatura rapida e durevole nel tempo

RESTAURI BIOMIMETICI INVISIBILI
compositi facilmente lavorabili con procedure semplici e utilizzati per un ampio raggio di indicazioni.

La linea "Classic" è pensata per la tecnica monomassa.



Conf. Siringa da 3,6 gr

	A1	A2	A3	A35
Codice	312.31A1	312.31A2	312.31A3	312.31A35
	A4	C2	C3	C4
	312.31A4	312.31C2	312.31C3	312.31C4
	D3			
	312.31D3			

kuraray

Iva 04%

CLEARFIL MAJESTY ES-2 UNIVERSAL **kuraray**

Il composito veramente universale!

Permette di utilizzare 1 solo colore Universal (U) per i restauri posteriori e 2 opzioni di colore Universal Light (UL) e Universal Dark (UD) per i restauri anteriori dove vi è una maggiore esigenza estetica. Non è necessario utilizzare una massa a maggiore densità per bloccare la luce né nei settori anteriori né in quelli posteriori. La Tecnologia di Diffusione della Luce (LDT) permette la distorsione della luce come avviene con il tessuto dentale: il composito si integra facilmente e armoniosamente con la struttura dentale circostante.

Conf. Siringa da 3,6 gr

€ 53,87

€ 35,50



-34%

	UNIVERSAL	UNIVERSAL LIGHT	UNIVERSAL DARK
	U	UL	UD
Codice	312.46U	312.46UL	312.46UD

Iva 04%

ENAMEL PLUS HRI FUNCTION - RICAMBI

Il solo smalto che si avvicina alla prestazione dell'oro

Sistema smalto-composito per ripristinare la funzione in modo micro invasivo rispettando il sistema neuro-muscolare e ottenendo un'ottima integrazione estetica.

Durezza Vickers: 760 Mpa;
Resistenza alla flessione: 150 Mpa;
Modulo di elasticità: 11.500 Mpa;
Resistenza alla compressione: 460 Mpa.

IL COMPOSITO PIÙ RESISTENTE DEL MERCATO



Conf. Siringa 5 gr.

€ 98,00

€ 83,30

in Sconto Merce
1 siringa di ENA Pit & Fissure Sealant

EF1	EF2
BASSO VALORE	MEDIO VALORE
312.06EF1	312.06EF2
CHREF1	CHREF2



Iva 04%

CLEARFIL MAJESTY ES-2 PREMIUM **kuraray**

Composito estetico di nuova concezione,

basato sulla Tecnologia di Diffusione della Luce di Kuraray Noritake Dental.

RIPRODURRE, CON DUE MASSE, GLI EFFETTI ESTETICI INDIVIDUALI DEI DENTI NATURALI
la linea "Premium" è pensata per la tecnica multistrato



Conf. Siringa da 3,6 gr

€ 53,87

€ 36,60

-32%

ENAMEL

Codice	312.39 ___	XWE	A1E	A2E	A3E	A35E	A4E
--------	------------	-----	-----	-----	-----	------	-----

DENTINA

Codice	312.39 ___	A1D	A2D	A3D	A35D	A4D
--------	------------	-----	-----	-----	------	-----

CLEARFIL MAJESTY ES-2 Premium

TRASLUCENT

Conf. Siringa da 1,8 gr

€ 32,17

€ 25,60

I colori traslucenti danno al restauro una traslucenza aggiuntiva necessaria, per esempio, nel caso di aura incisale richiesta nei denti giovani.

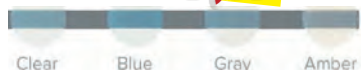

Clear Blue Gray Amber

	CLEAR	BLUE	GREY	AMBER
Codice	312.40CL	312.40BL	312.40GR	312.40AM

Iva 04%

ENAMEL PLUS HRI BIO FUNCTION

Il composito compatibile con la vita, in armonia con l'estetica e la funzione.

Nuovo smalto composito per settori posteriori ad elevata biocompatibilità con caratteristiche meccaniche e funzionali simili allo smalto naturale

Conf. KIT 3 siringhe da 2,5 gr.

Codice 312.HBKF

CR3FB

€ 147,00

€ 97,20

Dati Fisici

Durezza Vickers: 685 Mpa
Resistenza alla pressione: 150 Mpa
Modulo di elasticità: 11-600 Mpa
Resistenza alla compressione: 460 Mpa

BIS-OMA FREE
BPA FREE
DESISTO CROMO-FORMULA



Conf. Siringa 5 gr.

BF1	BF2	BF3
BASSO VALORE	MEDIO VALORE	ALTO VALORE
312.HBF1	312.HBF2	312.HBF3
BF1	BF2	BF3

€ 98,00

€ 79,90

& in Sconto Merce
1 siringa FLOW UD3 1 gr.



Iva 04%

VOCO Grandi Grandi SO

Iva 04%

THE DENTALISTS



moderno composito nano-ibrido fotopolimerizzabile.
Elevata stabilità e longevità
Lavorabilità più semplice, risultato migliore
Nanotecnologia: Particelle piccole – Grande effetto

SIRINGHE

Conf. Siringhe da 4 gr.

Codice 312.16__

A1	A2	A3	A35	A4	OA2	OA35
----	----	----	-----	----	-----	------



IL CLASSICO NANO

€69,20 Super Offerta

CAPSULE

Conf. 20 capsule da 0,25 gr. € 90,20

Codice 312.C16__

A2	A3	A35
----	----	-----

€75,20 -17%



Grandi SO

Composito nano ibrido universale

- Estrema durezza di superficie
- Brillantezza elevata e costante

- Le migliori caratteristiche di lavorabilità
- Eccellente resistenza alla luce

SIRINGHE

Conf. Siringhe da 4 gr.

Codice 312.17__

A2	A3	A35	A4
----	----	-----	----

€75,20 Super Offerta
Esattamente come il dente
Per restauri perfettamente intatti



CAPSULE

Conf. 16 capsule da 0,25 gr.

Codice 312.C17__

A2	A3	A35
----	----	-----

€75,20 Super Offerta



GRADIA DIRECT

Composito ibrido microriempito fotopolimerizzabile per restauri anteriori e posteriori.

si possono eseguire in studio tutti i restauri, anche quelli più impegnativi dal punto di vista estetico, utilizzando un unico materiale semplice da usare. Indipendentemente dal fatto che si tratti di un tipo di procedura a colore unico o a più colori.

■ KIT introduttivo 7 siringhe

€ 352,50

-30%

Codice 312.0800
002039

€246,00



■ Ricambi Conf. Siringa 4 gr. € 60,20

€39,90 -34%

ANTERIORI

Codice	312.08__	A1	A2	A3	A35	A4	B2
		B3	C3	CV	CT	NT	A20 A30

POSTERIORI

Codice	312.08__	PA1	PA2	PA3	PA35
--------	----------	-----	-----	-----	------



FILTEK Z500

Composito Universale

con appiccicosità ridotta per una lavorabilità ottimale. Produce restauri naturali ed è utilizzabile per diverse applicazioni: Restauri diretti nei settori anteriori e posteriori (incluse superfici occlusali) Tecnica Sandwich con vetroionomeri. Core build-up. Restauri indiretti nei settori anteriori e posteriori include inlays, onlays e veneers

■ STARTER Kit

€ 118,16

Conf. 3 siringhe A2, A3, A35

Codice 312.2000
8020

€82,90 -30%



■ Ricambi Conf. Siringa 3 gr.

Codice 312.20__

A1	A2	A3	A35	A4
B2	C2	OA3		

€ 45,42

€30,00 -34%



FILTEK SUPREME XTE COMPOSITO UNIVERSALE



nanocomposito universale, versatile e dalle elevate prestazioni. Estetica eccellente per restauri anteriori e sufficiente resistenza per i restauri posteriori.

■ Conf. Kit introduttivo 4 siringhe da 3g cad.:
2 siringhe nei colori Body A2 e A3;
Guida tecnica; Istruzioni per l'uso



€ 233,66

€165,45 -29%

Codice 312.2300
4910S

■ Ricambi Conf. Siringa 3 gr.

DENTINA

Codice	312.23__	A1D	A2D	A3D	A4D	C4D
--------	----------	-----	-----	-----	-----	-----

BODY

Codice	312.23__	A1B	A2B	A3B	A35B	A4B	A6B	B1B	B2B	B3B
		B5B	C1B	C2B	C3B	D2B	D3B	XWB		

€ 65,85

€43,00 -35%

ENAMEL

Codice	312.23__	A1E	A2E	A3E	B2E	D2E	WE
--------	----------	-----	-----	-----	-----	-----	----

TRASLUCENT Codice 312.23__ CT



Take FIVE to match them all!



VEDI
L'OFFERTA
pagina
a fianco

Admira Fusion 5 – Semplicemente più veloce. Semplicemente estetico.

Ottenere tutti i colori della scala VITA® classical con soli cinque Cluster-Shade

- Universale: per le più elevate esigenze nella regione anteriore e posteriore
- Veloce: fotopolimerizzazione di soli 10 s. per ogni tinta
- Biocompatibilità eccellente: no monomeri classici
- Prima classe: di gran lunga più bassa contrazione (1,25 % in vol.)



FILTEK Z250

3M ESPE

Iva 04%

Composito universale

Facilmente modellabile e virtualmente non appiccicoso. Riempitivo brevettato zirconia/silice per una radiopacità ricca di contrasto, senza aggiunta di metalli pesanti. Esclusivo riempitivo di zirconia/silice per una radiopacità ricca di contrasto senza aggiunta di metalli pesanti.



Conf. Siringa 4 gr.

Codice 312.03__

A1	A2	A3	A35	A4	B2	B3	C2	D3	I	UD
----	----	----	-----	----	----	----	----	----	---	----

€ 86,52
€55,10

-36%

VENUS DIAMOND



KULZER

Iva 04%

Composito universale nano-ibrido

combina una bassa contrazione con un'alta resistenza e durata del restauro.



Conf. Siringa 4 gr.

Codice 312.26__

A1	A2	A3	A35	A4	B2	C3	D3
----	----	----	-----	----	----	----	----

€ 81,80
€59,90

-27%

ADMIRA FUSION

VOCO THE DENTALISTS

Iva 04%

Materiale ORMOCER® = altamente biocompatibile per otturazioni nano-ibrido universale. Materiale da restauro per classe I e restauri V, indicato per ricostruzione di anteriori danneggiati, per sigillatura di fessure estese.

RESTAURI DI PIÙ ALTA QUALITÀ NEI SETTORI ANTERIORI E POSTERIORI

■ **KIT 5X3** Conf. 5 siringhe da 3gr (A2, A3, GA3,25, A3,5, Admira Fusion Xtra), scala colori + Futurabond U SingleDose 20pz. + accessori

-37%

€ 350,40

€221,90

Codice 313.0010
2750



-17%



■ **Ricambi** Conf. Siringa 3 gr.

A3	A35	X-TRA
313.02A3	313.02A35	313.02XTR
2756	2758	2810

€ 70,80
€58,70

ADMIRA FUSION 5

NOVITA
a catalogo!

VOCO THE DENTALISTS

Iva 04%

Materiale ORMOCER® = altamente biocompatibile da restauro universale nano-ibrido fotopolimerizzabile, con sistema colori semplificato

SEMPLICEMENTE PIÙ VELOCE. SEMPLICEMENTE ESTETICO.

- Restauri di cavità di classe I-V. - Sottofondo di cavità di classe I-II.
- Ricostruzione di anteriori danneggiati da trauma.

Caratteristiche:

- Sistema colori semplificato: **5 colori per tutta la scala Vita.**
- Nessuna necessità di stratificazione.
- Matrice resinosa che rende possibile un effetto camaleonte migliorato grazie all'ottimizzazione della diffusione della luce.
- Ideale sia per restauri anteriori sia posteriori.
- Maneggevolezza e semplicità di utilizzo.

■ **KIT 5X3** Conf. 5 siringhe da 3gr

Codice 311.0061
6225

€241,20



Super Offerta

■ **Ricambi** Conf. Siringa 3 gr.

A1	A2	A3	A35	A4
311.0062	311.0063	311.0059	311.0064	311.0065
6227	6228	6229	6230	6231

€60,80

VENUS PEARL UNIVERSAL



KULZER

Iva 04%

Composito nanoibrido fotopolimerizzabile e radiopaco indicato per tutti i tipi di restauri adesivi e conservativi sia nelle regioni anteriori che posteriori.



Conf. Siringa 3 gr.

Codice 312.24__

A1	A2	A3	A35	A4	B2	
C2	C3	CL	HKA25	HKA5	OLC	OMC

€ 61,20
€49,00

-20%

CHARISMA



KULZER

Iva 04%

Composito microibrido universale radiopaco.



Conf. Siringa 4 gr.

Codice 312.01__

A1	A2	A3	A35	A4	B2	B3	C2	C3	D3	A30
----	----	----	-----	----	----	----	----	----	----	-----

€ 67,50
€49,78

-26%

CERAM.X SPECTRA ST

Dentsply Sirona

Iva 04%

Composito universale nano-ceramico, fotopolimerizzabile, radiopaco, che si basa sull'innovativa tecnologia di riempitivi sferici brevettata (SphereTEC™). Alta Viscosità (HV), ma con una consistenza leggera e cremosa, non si appiccica agli strumenti di lavoro e si adatta facilmente ad ogni cavità.

■ Conf. Siringa da 3 gr.

€ 60,46

€46,30

-23%

	A2	A3	A35
Codice	312.45A2	312.45A3	312.45A35
	60701552N	60701553N	60701555N

offre una rifinitura rapida e un'elevata lucentezza e resistenza alle macchie per un'estetica duratura.



TETRIC EVOCERAM

Composito nanoibrido universale della categoria "Restaurativa diretta" fotopolimerizzabile e radiopaco. per un'estetica espressiva nei settori anteriori e latero-posteriori. Lungo tempo di lavoro, grazie al brevettato controllo della luce Naturale adattamento cromatico grazie all'effetto camaleontico.



Conf. Siringa 3 gr.

Codice	312.04__	A1	A2	A3	A35	A4	B2
--------	----------	----	----	----	-----	----	----

€ 72,40
€43,90 -39%

Iva 04%



TETRIC POWERFILL

Composito fotopolimerizzabile nanoibrido a base di dimetacrilati e riempitivi di vetro di bario. per Restauri posteriori di I e II Classe, restauri di V Classe, ricostruzione di cuspidi, di falsi monconi e di denti decidui.



Conf. Siringa 3 gr.
- colore IVA

Codice	312.0059
--------	----------

668083

€ 57,85
€44,20 -24%

Iva 04%



AXIA FILL

Composito microibrido radiopaco per anteriori e posteriori.

€ 59,40
€32,90



Conf. Siringa da 3 gr.

Codice	312.00__	A2	A3
--------	----------	----	----

Iva 04%



-45%

VENUS DIAMOND ONE SHADE & VENUS PEARL ONE SHADE

una nuova tonalità "monocromatica" con un eccezionale adattamento del colore nella maggior parte dei restauri nella consistenza Diamond o Pearl - per i casi di tutti i giorni e il resto della gamma colori Venus Diamond o Venus Pearl per gestire i dettagli più impegnativi.

ONeShade: Un solo colore - Una sola formula già clinicamente testata con eccellenti proprietà fisiche (matrice TCD - priva di Bis-GMA e BPM monomer free)



VENUS DIAMOND ONE KIT

Conf. 2x 4g sir Venus Diamond ONE shade 1x 4ml flacone iBOND Universal iBOND Universal Pictorial Card

Codice 312.37KT € 163,00
66081842 **€122,00** -25%

VENUS DIAMOND ONE REFILL

Conf. siringa da 4 gr.

Codice 312.37ONE € 81,00
66081838 **€59,90** -27%

VENUS PEARL ONE REFILL KIT

Conf. 2x 3g sir Venus Pearl ONE shade 1x 4ml flacone iBOND Universal iBOND Universal Pictorial Card

Codice 312.38KT € 122,00
66081840 **€99,00** -19%

VENUS PEARL ONE REFILL

Conf. siringa da 3 gr.

Codice 312.38ONE € 61,20
66081836 **€49,00** -20%

FILTEK P60

Composito compatto per restauri di posteriori. Ottima compatibilità. Polimerizzazione rapida. Bassa contrazione da polimerizzazione.

KIT INTRODUTTIVO

- 3 siringhe da 4 g cad. (A3, B2, C2,)
- 1 siringa di Scotchbond Etchant 3ml,
- 1 Adesivo Adper Scotchbond 1XT da 3ml,
- accessori, scala colori

€ 281,28
€215,00



Codice	312.0500
--------	----------

4720

Conf. Siringa da 4 gr. € 106,39
€79,80 -25%



Codice	312.05__	A3	B2	C2
--------	----------	----	----	----

Iva 04%



FILTEK ONE BULK FILL RESTORATIVE

Composito per restauri per i restauri posteriori. Le sue esclusive caratteristiche ottiche e un migliore bilanciamento dell'opacità garantiscono la semplicità dell'applicazione one step - fino a 5 mm- senza compromettere il risultato estetico finale.



Conf. 1 Siringa 4 gr.

Codice	312.32__	A2	A3
--------	----------	----	----

4866A2 4866A3

€ 72,90
€46,30 -36%

Iva 04%



FILTEK BULK FILL FLOWABLE RESTORATIVE

Composito fluido. Applicazione rapida e semplice in incrementi di 4 mm, viscosità flowable per un facile adattamento, elevata resistenza e bassa usura.

Conf. 2 Siringhe da 2 gr. + 20 aghi direzionali

3M ESPE

Codice	311.30__	A2	A3
--------	----------	----	----

4862A2 4862A3

€ 74,48
€51,00 -32%

Iva 04%



VENUS BULK FLOW ONE

composito Bulk flowable e monocromatico senza necessità di uno strato di copertura aggiuntivo La consistenza flowable lo rende il composito ideale per il riempimento bulk con incrementi fino a 4 mm. Grazie alle incredibili proprietà di adattamento di tutti i compositi ONE Shade, rappresenta il primo composito bulk flowable monocromatico nel mercato dentale che si adatta a qualunque colorazione del dente, da A1 a D4.



soluzione universale per i tuoi casi di tutti i giorni, scelta ideale per i restauri nella regione posteriore.

Conf. 1 Siringa da 2 gr. + 5 puntali

Codice	311.0049
--------	----------

Super Offerta
€32,15

Iva 04%

SONICFILL 3

Kerr

Ricostruzioni di qualità che resistono alla prova del tempo
Procedura più rapida - Risultati comprovati.

Sostituisce le tradizionali tecniche di stratificazione multi-fase che richiedono tempo con un sistema di composito SingleFill™ che elimina la necessità di posizionare un liner oppure un rivestimento finale del restauro. Grazie al migliorato adattamento, il nuovo e avanzato SonicFill™ sta già aiutando i dentisti a eseguire lavori di ricostruzione con maggiore facilità e precisione e con risultati più prevedibili e affidabili. SonicFill 3 è indicato per l'applicazione diretta in tutte le classi cavarie nei denti anteriori e posteriori. È inoltre indicato per piccole ricostruzioni occlusali e del moncone (fare riferimento all'IFU per un elenco completo di indicazioni).



FINO A mm 1 SOLO RIEMPIMENTO

Fase 1 Applicare e modellare.
Fase 2 ...Non c'è una seconda fase!

Conf. 20 Compules x 0.25g

Codice	312.19__	A2	A3
--------	----------	----	----

~~€ 118,49~~
€69,90

Iva 04%

CAPO BULK FILL PLUS

Composito bulk fluido estetico per posteriori, fotopolimerizzabile, radiopaco (210% AI) che permette il riempimento di 4 mm di spessore in un solo strato con basso stress da contrazione. Eccellenti proprietà fisiche (contenuto di filler circa 77% in peso) è indicato per cavità di I e II Classe e come liner di cavità. Resistenza alla compressione 381 Mpa. Facilmente lucidabile, non necessita di uno strato finale di composito.

Biocompatibile al 100%: non contiene Bisfenolo A, HEMA e TEG-DMA.



Colore Universale



Conf. Siringa da 2 g + 10 aghi applicatori

Codice	312.0051
--------	----------

Super Offerta
€30,15

Iva 04%

A-BULK

PRECISION

Cemento Bulk Fill per restauri estetici più veloci con tecnica riempitiva semplificata.

Eccellente equilibrio tra fluidità e viscosità: preciso adattamento alla cavità.

RAPIDO: UN UNICO PASSAGGIO - CONSISTENZA AUTO-LIVELLANTE

Ottimale adattamento, anche in cavità profonde, fino ad una profondità di 4 mm (monomassa).

UNICA TINTA Riproduzione della tinta facilitata per una maggior semplificazione di gestione.

- Elevata radiopacità per una facile individuazione radiografica
- Basso stress da contrazione per ricostruzioni durature
- Semplicità e rapidità di utilizzo

Conf. 2 Siringhe da 2 gr.

Codice	312.0010	€ 74,00
--------	----------	---------



39%
€45,20

Iva 04%

SDR FLOW+

Dentsply Sirona

SDR® flow+ BULK FILL FLOWABLE

Maggiore resistenza all'usura e a una radiopacità più elevata
 Fluidità a bassa viscosità: ogni vuoto e gap viene colmato per ridurre il rischio di carie secondarie. Un'applicazione veloce e semplice: può essere applicato in un'unica fase (fino a 4 mm di profondità). Applicazione semplice tramite compule.

Conf. 15 Compules da 0,25 gr cad.

~~€ 78,70~~
€65,20

	UNIVERSALE	A2	A3
Codice	312.1301	312.3042	312.3043
	60603040	60603042	60603043



Iva 04%

SPECTRUM TPH 3

Dentsply Sirona

Composito microibrido, radiopaco, indicato per restauri diretti in tutte le classi cavarie anteriori e posteriori. Incredibilmente facile da usare, è disponibile in compules preosate con una gamma cromatica che garantisce una perfetta corrispondenza alle tinte Vita®. Garantisce una lucidabilità ulteriormente migliorata ed una brillantezza perfetta grazie alla presenza dei nuovi vetroriempitivi di dimensioni ancora più ridotte.

Conf. 20 Compules da 0,25 gr cad.

~~€ 99,19~~
€74,10

Codice	312.25__	A2	A3	A35
--------	----------	----	----	-----



Iva 04%

SDR FLOW+ ECO REFILL

Conf. 50 Compules da 0,25 gr cad.
Colore Universale

Codice	312.1304
--------	----------

Super Offerta
€199,85

SDR FLOW+ REFILL SIRINGA

Conf. 2 Siringhe da 1 gr cad. € 41,97
Colore universale
 + 15 Aghi applicatori

Codice	312.130G
--------	----------

Super Offerta
€34,75

Iva 17%

APPLICATORE APPLIER II

~~€ 70,70~~
€51,20

Codice	316.0018
--------	----------



Iva 22%

per info e ordini:

E-mail:
 ordini@elidentgroup.it

NUMERO VERDE
 800 060 254
 da Lunedì a Venerdì dalle 8:30 alle 18:00

FAX VERDE
 800 078 866
 24 ORE SU 24

KETAC MOLAR APLICAP 3M ESPE

Iva 04%

Vetroionomero compattabile, resistente all'usura per restauri ad elevato rilascio di fluoro. Radiopaco.

- Eccellenti proprietà meccaniche per posteriori
- Pratica applicazione in masse
- Restauri dei posteriori a indurimento rapido
- Elevata resistenza alla compressione

Conf. 50 capsule colore A3.

■ KETAC MOLAR 56420

Codice 407.0023

■ KETAC MOLAR QUICK 56364

Codice 407.0027

€ 189,70

€137,05



CLEARFIL POSTERIOR 3

Iva 04%

Composito radiopaco, autopolimerizzante, ideale per restauri economici di denti posteriori.

Composito ibrido, radiopaco, che indurisce chimicamente, appositamente studiato per essere impiegato nei settori posteriori.

Conf. Pasta universale da 12,5 g
Pasta catalizzatore da 13,5 g

€ 190,30

€140,00

Codice 314.0001



VANTAGGI

- Buon sigillo marginale
- Facile utilizzo
- Radiopaco
- Elevata resistenza all'usura
- Buona stabilità del colore
- Non si appiccica agli strumenti

INDICAZIONI

- Restauri di denti posteriori, classe I, II, V
- Colore Universale
- Tempo di polimerizzazione 60 secondi

Kuraray

INOX Favorisce la completa polimerizzazione dei compositi.

Gel che velocizza la completa polimerizzazione di tutti i tipi di compositi: protegge la superficie bloccando l'ossigeno durante il processo di fotopolimerizzazione, aumentandone l'efficienza.

Conf. Siringa da 2 ml + accessori

€ 12,10

€8,67

Codice 312.0016



Durante la polimerizzazione dei riempimenti composti da compositi fotoindurenti:

1. applicare e modellare l'ultimo strato del composito, applicare il gel INOX senza toccare lo strato di riempimento con l'applicatore.
2. polimerizzare il composito con la luce attraverso lo strato di gel;
3. al termine della polimerizzazione, sciacquare il gel INOX con l'acqua;
4. se necessario lavorare e lucidare la superficie del composito.

Durante il posizionamento delle opere protetiche con l'utilizzo dei cementi compositi:

1. dopo il posizionamento della protesi, eliminare l'eccesso di cemento composito;
2. applicare il gel INOX sui bordi del riempimento
3. polimerizzare il composito con la luce attraverso lo strato di gel;
4. al termine della polimerizzazione, sciacquare il gel INOX con l'acqua;
5. se necessario lavorare e lucidare la superficie del composito

MODALITÀ D'USO:

SUPPORTO PER 24 SIRINGHE

Pratico organizer con 24 fori per siringhe in plexiglass trasparente.

€ 40,00

€29,45

Codice 316.0017



SUPPORTO PER 12 SIRINGHE

Organizzatore in plexiglass con 12 fori per siringhe composito, con box per bond e scomparti per accessori. Pratico, igienico, ergonomico, disinfettabile.

€ 127,65

€63,00

Codice 316.0010



DAPPEN MONOUSO IN PLASTICA

Applicabili ai vassoi.

Conf. 50 pz.

€ 4,20

€3,50

Codice 910.0017



DAPPEN IN VETRO

In vetro colorato.

Conf. 4 pz.

Colori Assortiti

€ 15,00

€8,60

Codice 154.0004K



KAPPEN

In vetro colorato con coperchio.

Conf. 1 pz.

€ 19,00

€13,54

Codice 154.0003



SPATOLE MONOUSO

ELI-DENT ELI-DENT ELI-DENT

Iva 22%

Non sterili, in plastica, per impastare cementi o paste.



ELI-DENT ELI-DENT

Conf. 100 pz.

€ 5,75 **€ 3,90**

Codice 909.0015

SPATOLA PLASTICA

ELI-DENT

Iva 22%

Spatola in plastica per miscelare cementi o paste.

Conf. 1 pz.



Codice 415.0013

€ 2,80 **€ 0,70**

PIC-N-STIC PULPDENT

Bastoncini con terminale adesivo per facilitare la presa di piccoli oggetti.

Conf. 60 pz.

Super Offerta € 28,30



Codice 415.0003

Iva 22%

BASTONCINI IN LEGNO PRESSA CORONE



Stecchette in legno morbido di betulla con bordi stondati, molto pratici per il corretto posizionamento di corone nella bocca del paziente. Monouso.

Conf. 100 pz.

Super Offerta

€ 5,65

Codice 415.0006

Iva 22%

AGHI PER ETCH / PER FLOW

In dispenser.

Conf. 100 pz. € 38,80 **€ 20,90**

più ne acquisti più risparmi

Acquistando 3 conf. A SCELTA ETCH O FLOW

solo € 17,60 Cad.

-55%



per ETCH
25G. 25x15
Codice 316.0007

per FLOW
20G. 20x15
Codice 316.0008

Iva 22%

CONTENITORI DI MISCELAZIONE 3M ESPE

Iva 22%

Pozzetti di miscelazione per adesivi e compositi, in plastica bianca. Sterilizzabile a freddo.

Conf. 96 pz. € 21,03 **€ 15,50**

Codice 316.0037 3M ESPE 3401W



MICROSPUGNE

ELI-DENT ELI-DENT ELI-DENT ELI-DENT

Iva 22%

Micro spugnetine cilindriche Diametro 4 mm - Altezza 5 mm.

Conf. 3000 pz. € 17,00 **€ 11,90**

Codice 316.0020



PENNELLINI

ELI-DENT ELI-DENT ELI-DENT

Iva 22%

Monouso, setole in nylon.

Conf. 100 pz.

€ 4,80 **€ 4,35**



	NERI 9 mm	BIANCHI 6 mm
Codice	316.0005	316.0004

Acquistando 5 conf. A SCELTA BIANCHI O NERI

solo € 3,92 Cad.

MANICI PER PENNELLINI MONOUSO

Manici in plastica bianca per pennellini monouso.

Conf. 2 pz.

€ 4,50 **€ 3,22**

Codice 316.0021 **ELI-DENT**

APPLICATORI A SPAZZOLINO

Microspazzolini con design speciale che permette un'applicazione precisa e pratica. Indicati per materiali a bassa viscosità.

Conf. 20 pz.

€ 17,00 **€ 12,20**

Codice 316.0012



CANNULE PER TOTAL ETCH

Conf. 20 pz.

€15,05

Codice **316.0032**
550587



ivoclar vivadent
passion vision innovation

Super Offerta



CANNULE PER TETRIC FLOW

Conf. 20 pz.

€15,30

Codice **316.0033**
597315

Iva 22%

BLUE MICRO TIPS

- Grazie al sottile puntale è possibile un'applicazione puntiforme precisa
- Precisione ultramillimetrica
- Punta 25 ga (Ø 0,50 mm)

Ø 0,50 mm

-32%

Conf. 20 pz.

Codice **316.0022**
158

€ 12,20

€8,25

Conf. 100 pz.

Codice **316.0023**
127

€ 53,60

€36,20

Iva 22%



MICRO 20 GAUGE TIPS

- Cannula di grande diametro che permette un flusso costante
- Puntale per l'applicazione anche di compositi fluidi
- Punta 20 ga (Ø 0,90 mm)

Ø 0,90 mm

Attacco Luer Lock

Conf. 20 pz.

Codice **316.0025**
1168

€ 12,00

€8,10

-33%

Iva 22%



BLACK MICRO TIPS

- Grazie al sottile puntale è possibile un'applicazione puntiforme precisa
- Punta 22 ga (Ø 0,70 mm)

Ø 0,70 mm

-32%

Conf. 20 pz.

Codice **316.0024**
194

€ 12,40

€8,40

Iva 22%



BLACK MINI TIPS

- La plastica opaca garantisce lo scorrimento dei materiali fotopolimerizzabili
- Dispensa grandi volumi
- Ø punta 1,00 mm

Ø 1 mm

Attacco Luer Lock

Conf. 20 pz.

Codice **316.0026**
196

€ 12,20

€8,25

-32%

Iva 22%



MICROBRUSH CLASSIC

Micro applicatori monouso. € 48,30

Conf. 400 pz.

€38,28

SUPERFINE	FINE	REGULAR
316.X001	316.F001	316.R001



-21%

Iva 22%

MICROBRUSH PLUS

Estremità pieghevole, manico lungo.

Conf. 4 BOX RICARICA

da 100 pz. cad.

€ 48,30

€38,28

SUPERFINE	FINE	REGULAR
316.PX01	316.PF01	316.PR01



DISPENSER MICROBRUSH + 50 MICROBRUSH FINI

Ideale per la conservazione in ambiente protetto e pulito dei Microbrush ed utile per il prelievo rapido di un applicatore alla volta senza toccare gli altri. Autoclavabile a 130°C.

Conf. 1pz.

+ 50 applicatori gialli misura fine

€22,80

Super Offerta

Codice **316.0009**



MICRO-APPLICATORI BIO

premier

Robusti, durevoli, pieghevoli ed affidabili ed in più Biodegradabili e Compostabili. Imballaggi riciclabili realizzati con materiali sostenibili.

l'alternativa intelligente ed ecologica alla plastica tradizionale dei microapplicatori

Conf. 100 pz.

€ 11,90

€8,50

più ne acquisti più risparmi

Acquistando 4 Conf. a scelta

-46%

solo €6,40 Cad.

EXTRA FINI	FINI	REGULAR
316.BGMS	316.BGMF	316.BGMR

new! **BioGREEN**
Biodegradabile Micro Applicators

SENZA GLUTINE e SENZA PELUCCHI



Bio Green

Iva 22%

AUTOMATRIX

- KIT 24 matrici per tipo (NR-MT-MR-WR)
- + 1 tronchesino
- + 1 avvitatore completo di punta



€ 509,03 **-31%**
€353,10



Codice	317.0011
	62422501



-27%

■ **Tronchesino**

€ 201,63

Codice	317.0025
	62422601

€146,90

■ **Avvitamatrici**

€ 339,30

Codice	317.0024
	62422602

€243,85

■ **Puntale ricambio per Avvitamatrici**

€ 127,16

Codice	317.0012
	62422603

€93,10

Matrici in metallo Ricambio

- Conf. 72 pz.

€ 64,85 **-23%**
€49,90



MT	317.00MT	MR	317.00MR
	62422510		62422512
NR	317.00NR	WR	317.00WR
	62422511		62422513

MATRICI SEZIONALI PALODENT

Offrono contorni naturali per un miglior controllo delle aree di contatto e delle embrasure, facilità di posuizionamento, una migliore visualizzazione del campo operatorio e più comfort per dentista e paziente.

Standard per denti posteriori;

Mini per denti decidui e preparazioni strette e piane

- Conf. 50 Matrici

	MINI	STANDARD
Codice	317.0047	317.0049
	659020	659015

€ 68,15 **-16%**
€57,50



Iva 22%

- Conf. 100 Matrici STANDARD

€ 103,05 **-22%**
€79,90

Codice	317.0048
	659010

MATRICI SEZIONALI PALODENT V3



innovativo sistema di matrici sezionali che, grazie agli anelli in nichel-titanio, le matrici a forma anatomica e i cunei con alette adattabili, permette di ottenere punti di contatto perfetti e predicibili e di adattarsi all'anatomia naturale del dente.



€ 56,05 **-22%**
€43,90

- Conf. 50 Matrici

	4,5 mm	5,5 mm	6,5 mm
Codice	317.0050	317.0051	317.0052
	659720v	659730v	659750v



Semplifica i restauri di II Classe:

- 1- Anello in Ni-Ti che garantisce una memoria elastica e una resistenza eccezionali
- 2- Alette in plastica rinforzata con fibra di vetro e forma a "V" rovesciata per mantenere stabile il cuneo
- 3- Pinze con perno per un facile inserimento e rimozione del cuneo
- 4- Linguetta forata per facilitare l'inserimento e la rimozione della matrice in sicurezza
- 5- Protezione gengivale per evitare imperfezioni nel gradino cervicale
- 6- Curvatura più ampia e avvolgente intorno al dente
- 7- Cresta marginale pronunciata per una corretta anatomia



- Conf. 2 pz. **Anello Universale (azzurro)**

€ 206,02 **-16%**
€172,60

Codice	317.0053
	659760v

Iva 22%

per info e ordini:

E-mail: ordini@elidentgroup.it

NUMERO VERDE 800 060 254 da Lunedì a Venerdì dalle 8:30 alle 18:00

FAX VERDE 800 078 866 24 ORE SU 24

MATRICI ENA MATRIX TRIAL KIT



- Il sistema Ena Matrix comprende:
- 10 Matrici con creste marginali da 3,5 mm
 - 10 Matrici con creste marginali da 4,5 mm
 - 10 Matrici con creste marginali da 5,5 mm
 - 10 Matrici con creste marginali da 6,5 mm
 - 10 Cunei Small (bianchi)
 - 10 Cunei Medium (rosa)
 - 10 Cunei Large (viola)
 - 1 Pinza con perno per matrici e cunei
 - 1 Pinza per applicazione anelli
 - 1 Anello per molari



Super Offerta

€199,00

Codice 317.0035

EMK3N

in Sconto Merce
Enamel plus HRI Bio Function
siringa 2,5 gr



BIS-OXA FREE
BPA FREE
DENTIST CONFORME



MATRICI ENA MATRIX RICAMBI



Iva 22%

Conf. 100 pz.

€92,70 **Super Offerta**



creste marginali da	3,5 mm	4,5 mm	5,5 mm	6,5 mm
Codice	317.0037	317.0038	317.0039	317.0040

ANELLI ENA MATRIX In NiTi.

Conf. 1 pz.

€101,70 **Super Offerta**

- Stretto ROSSO per Premolari

Codice 317.0041

EMAP



- Standard NERO per Molari

Codice 317.0042

EMAM



SAFE MATRIX



Matrici circolari semplici, flessibili e precise.

In acciaio inox completamente monouso utilizzabili per restauri con qualsiasi materiale.

- Meccanismo ad alta tensione e precisione
- Regolazione conicità
- Gambo sottile e leggero
- Meccanismo di bloccaggio



LINGUETTA

LINGUETTA



SI APPLICANO IN POCHI SECONDI

Conf. 50 matrici

BLU 6 mm VERDE 4,5 mm

Codice 317.0033 317.0032

€87,30 **Super Offerta**



Iva 22%

SISTEMA DI MATRICI SEZIONALI HALO



Iva 22%

Il sistema di matrici sezionali HALO include ANELLI in Nitinol, MATRICI in acciaio inossidabile ultrasottile da 0,038 mm e CUNEI. Ciascuno dei componenti è progettato per lavorare insieme e consentire di ottenere dei restauri anatomicamente naturali.

MATRICI IN ACCIAIO INOSSIDABILE ULTRASOTTILE DA 0,038 MM • Forma anatomica per punti di contatto ideali • La curvatura della cresta marginale consente un accesso ideale dal lato oclusale, riducendo il tempo di rifinitura • Linguetta pieghevole e foro laterale per facile posizionamento e rimozione con visibilità migliorata **CUNEI** • Cuneo rigido con forza attiva (active wedging) per una più efficace separazione, ma al tempo stesso poco traumatico sulla papilla • Il profilo cavo consente un facile posizionamento e permette la sovrapposizione quando sono necessari più cunei • Differenti colori per individuare facilmente la dimensione dei cunei • Zona centrale pieghevole per l'adattamento anatomico della matrice **ANELLI IN NITINOL** • La super elasticità del Nitinol mantiene la forza durante le procedure e riduce la fatica ciclica • Hanno una durata di oltre 1000 utilizzi • Le estremità, ricoperte in nylon rinforzato con vetro, sono robuste e non collassano verso l'interno della preparazione con il rischio di creare preparazioni sottocontornate • Il loro profilo stabilizza la matrice in modo anatomico e naturale, eliminando il rischio di eccedenza di composito e riducendo il tempo di rifinitura • Sono sovrapponibili, facilitandone l'uso con restauri MOD e Il Classi • Forniscono una separazione ideale per restauri back-to-back



Acciaio inossidabile ultrasottile da 0,038 mm

Conf. Ricambio 50 matrici "original"

~~€ 52,00~~ **€43,80** **-16%**

	4,5 mm	5,5 mm	6,5 mm
Codice	317.5450	317.5452	317.5454

Super Offerta



Conf. 100 Cunei

€35,40

	SMALL	MEDIUM	LARGE
Codice	317.5042	317.5043	317.5044

Conf. MINI KIT

- 2 anelli universali
- 5 matrici di ciascuna dimensione
- 3,5 mm, 4,5 mm, 5,5 mm, 6,5 mm, e 7,5 mm
- 5 cunei di ciascuna dimensione S, M, L
- 1 organizer HALO



€172,00 **-16%**

Codice 317.4835

€ 205,00

4835

La super elasticità del Nitinol mantiene la forza durante le procedure e riduce la fatica ciclica



€110,20 **-16%**

Conf. 1 pz. Anello Universale in Nitinol

Codice 317.5008

5008

€92,40

HALO



Sistema completo di matrici sezionali.



Sistema completo di matrici sezionali.

MYQUICKMAT CLASSICO KIT

DELICATA separazione del dente al fine di creare eccellenti punti di contatto per il restauro della cavità di classe II.

Codice **317.6801**
PLY06801

€ 244,50

€182,40

-25%

- Conf. KIT CLASSICO 2 pz. myRing Classico, 6 paia di tubicini Delta, 50 pz. matrici sez. Quickmat, premolare 0,04mm / 5mm, 50 pz. matrici sez. Quickmat, molare 0,04mm / 6,4mm, 20 pz. matrici sez. Quickmat, con estensione 0,04mm / 6,4mm+est., 20 pz. matrici sez. LumiContrast, premolare 0,04mm / 5mm, 20 pz. matrici sez. LumiContrast, molare 0,04mm / 6,4mm, 20 pz. matrici sez. LumiContrast, con estensione 0,04mm / 6,4mm+est., 50 pz. Cunei in legno: Pinky, 11 mm (XS) - 50 pz. 12 mm (S) 40 pz. 13 mm (M) - 40 pz. 15 mm (L)

MYQUICKMAT FORTE KIT

sviluppatto per offrire una forza di separazione DECISA

Codice **317.6803**
PLY06803

€ 495,20

€255,00

-49%

- Conf. KIT FORTE 2 pz. myRing Forte, 2 coppie myTines Medium, 1 coppia myTines Small, 1 coppia myTines Large 50 pz. matrici sez. Quickmat, premolare 0,04mm / 5mm, 50 pz. matrici sez. Quickmat, molare 0,04mm / 6,4mm, 20 pz. matrici sez. Quickmat, con estensione 0,04mm / 6,4mm+est., 20 pz. matrici sez. LumiContrast, premolare 0,04mm / 5mm, 20 pz. matrici sez. LumiContrast, molare 0,04mm / 6,4mm, 20 pz. matrici sez. LumiContrast, con estensione 0,04mm / 6,4mm+est., 50 pz. myWedge, Extrasmall (XS), - 50 pz. myWedge, Small (S), 40 pz. myWedge, Medium (M), - 40 pz. myWedge, Large (L), 1 pz. myForceps

MATRICI QUICKMAT IN ACCIAIO - RICAMBI 100 pz.

matrici sezionali preformate in acciaio inossidabile

Facili da inserire e rimuovere, sono facilmente brunibili e permettono di creare punti di contatto corretti e restauri anatomici con meno sbavature e sporgenze di composito.



€ 62,80

€42,00

-34%

■ Premolare 5 mm

0,025 mm **317.5735**
PLY05735

0,04 mm **317.5705**
PLY05705

■ Molare 6,4 mm

0,025 mm **317.5736**
PLY05736

0,04 mm **317.5706**
PLY05706

MATRICI SEZIONALI QUICKMAT FLEX IN TITANIO ULTRASOTTILI

in titanio ultrasottili (0,03 mm) dotate di un'eccellente memoria elastica.

Facili da gestire, offrono il giusto equilibrio di flessibilità e rigidità per ottimizzare il posizionamento e l'adattamento in spazi interprossimali ristretti. Le matrici sezionali, grazie al loro spessore ridotto e alla lega metallica migliorata, resistono alla deformazione essendo caratterizzate da un'elevata resilienza elastica che permette loro di ritornare alla forma originaria.

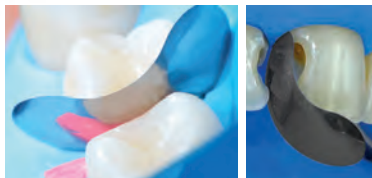
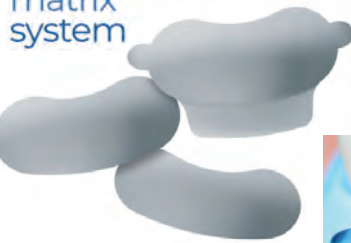

3 misure di matrici: premolare, molare e molare con estensione cervicale



■ Premolare RICAMBI 100 pz.

0,03 / 5 mm **317.0044**
PLY06785

■ Molare RICAMBI 100 pz.

0,03 / 6,4 mm **317.0045**
PLY06786

■ Molare RICAMBI 50 pz.

0,03/6,4 mm + estensione cervicale **317.0046**
PLY06787

€ 72,40
€41,65

-42%



€ 49,40

€27,89

-43%

UNICA ANTERIOR MATRICI RICAMBI

Matrice in acciaio inox ultrasottili (0,03 mm) ideale per restauri anteriori quali classe III, IV, V, faccette in composito a stratificazione diretta e modifiche di forma. Grazie alla loro forma bombata si adattano correttamente alle diverse morfologie di tutti i denti anteriori. Permettono di restaurare contemporaneamente i margini prossimali e cervicali, anche in presenza di una diga di gomma o di fili di retrazione gengivale, riducendo così il tempo necessario per il restauro. Inoltre, una volta posizionate, permettono di visualizzare la forma finale del restauro, ancora prima di iniziare la procedura.



il classico di Polydentia per i restauri anteriori



■ Conf. 12 Matrici

Codice **317.6912**
6912

€ 40,80

€22,60

-44%

■ Conf. 50 Matrici

Codice **317.6950**
6950

€ 119,10

€68,50

-42%



per info e ordini:

E-mail: ordini@elidentgroup.it

NUMERO VERDE 800 060 254 da Lunedì a Venerdì dalle 8:30 alle 18:00

FAX VERDE 800 078 866 24 ORE SU 24

SISTEMA MATRICI SEZIONALI



Il Sistema semplice e pratico per realizzare punti di contatto precisi e anatomicamente corretti nei settori posteriori. Le **matrici sezionali bombate in acciaio inox**, sono disponibili in tre altezze Small, Medium e Large. Spessore 0,035 mm.

- **KIT 100 matrici acciaio inox HARD spessore 0,035 mm** (20 matrici Small; 30 Medium; 20 Large; 10 Small con estensione; 10 Medium con estensione; 10 Large con estensione)
- + 1 anello Standard
- + 1 anello Delta

Super Offerta
€62,65 in Sconto Merce
40 Estremità per Anelli Verdi



Codice	317.3500
	3500



MATRICI SEZIONALI RICAMBI

in acciaio inox **hard** (per un facile inserimento) e **soft** (per un migliore adattamento al dente). Spessore 0,035 mm.



- Conf. 50 pz.

~~€26,00~~ **-20%**
€20,90

	SMALL	MEDIUM	LARGE
HARD	317.3501	317.3502	317.3503
SOFT	317.3504	317.3505	317.3506



Matrici sezionali bombate montate con anelli Standard.



ESTREMITÀ PER ANELLI

- Conf. 40 pz.

~~€10,50~~ **-26%**
€7,80

- **Cilindriche** in silicone da applicare solo all'**anello standard**. Facilitano la stabilità della matrice lontano dal punto di contatto anche in caso di cavità molto estese.



- Conf. **Estremità cilindriche 40 pz.** (20 bianche Small, 20 trasparenti Large)

Codice	317.3550
	3550



- **Triangolari** realizzate in una speciale gomma siliconica **verde e blu**, utilizzabili con **anelli Standard e Delta**. Se applicate facilitano l'adattamento e l'aderenza delle matrici.

Le **estremità verdi** possono essere applicate in due modi: in caso di piccole cavità, con le punte rivolte verso l'interno (**fig. 1**), assicurano l'aderenza della matrice lungo tutta l'altezza del dente e possono sostituire il cuneo. Per il ripristino di cavità estese, impiegate con le punte rivolte verso l'esterno (**fig. 2**), stabilizzano la matrice lontano dal punto di contatto.



Le **estremità blu**, per anelli di ritenzione Standard e Delta per matrici sezionali. Indicata per facilitare l'adattamento e l'aderenza della matrice al dente durante la realizzazione di un restauro diretto. Grazie alla punta più corta lasciano libero lo spazio di lavoro adiacente al punto di contatto. Possono sostituire il cuneo.

- Conf. 40 pz. **Estremità triangolari**

	VERDI	BLU
Codice	317.3551	317.3552
	3551	3552

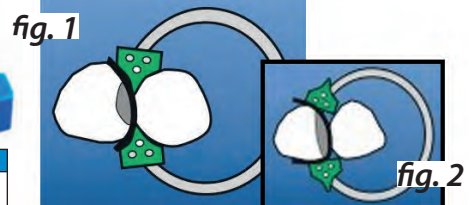

ANELLI DI FISSAGGIO IN ACCIAIO INOX

- Conf. 1 pz.

Anello Standard utilizzabile con le estremità cilindriche (small e large) e triangolari blu e verdi.

Anello Delta con punte ferma-cuneo. Impiego ideale con le estremità triangolari in silicone.

Anello W-Ring grazie alle doppie estremità ricurve permette l'applicazione su entrambe le superfici mesiale e distale del dente, lasciando libero lo spazio per l'inserimento del cuneo interdentale.



	STANDARD
Codice	317.3530
	3530

~~€8,60~~ **-26%**



	DELTA
Codice	317.3540
	3540

~~€13,40~~ **-29%**



	W-RING
Codice	317.3650
	3650

~~€16,40~~ **-25%**

Iva 22%

CUNEI ELASTICI

Cunei elastici in silicone, utilizzabili come cunei interdentali e in qualità di fili di stabilizzazione delle dighe dentali. Disponibili in due spessori con codifica colori:

BLU, spessore 2,5 mm

GIALLI, spessore 2,0 mm

€ 7,40

€5,54 -25%

■ Conf. 10 pz.

	BLU	GIALLI
spessore	2,5 mm	2 mm
Codice	318.3571	318.3572
	3571	3572

Silicone elastico
Disponibili in due spessori
2 in 1: cunei interdentali
e fili di stabilizzazione dighe

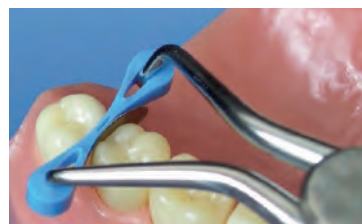

■ Conf. 40 pz. assortiti

Codice	318.3570
	3570

€ 23,20

€17,26 -26%

PINZE DI POSIZIONAMENTO

Pinze di posizionamento con punte sagomate per l'applicazione degli anelli di fissaggio per matrici WESTPOINT.

€ 36,00

€29,30 -19%



per anelli con blocco

per anelli e cunei elastici



Codice	317.3561
	3561

Speciali *stoppers* facilitano anche il posizionamento cunei elastici.



Codice	317.3560
	3560

MATRICI SEZIONALI TRASPARENTI

Iva 22%

Matrici sezionali trasparenti ideali nei restauri dei settori posteriori realizzati con compositi fotopolimerizzabili. Disponibili in due altezze facilmente identificabili grazie alla linguetta laterale con striscia colorata (verde 5 mm e blu 7 mm)



Ideali nei restauri con compositi fotopolimerizzabili
Disponibili in due altezze: 5 mm e 7 mm
Pratica identificazione grazie alla linguetta con codifica colore

■ Conf. 30 pz. € 8,00

€6,45 -19%



	5 mm	7 mm
altezza	5 mm	7 mm
Codice	317.3513	317.3514
	3513	3514



CUNEI TRASPARENTI



Iva 22%

Cunei interdentali in plastica trasparente.

Consentono di ottenere una completa fotopolimerizzazione dei compositi nelle aree interprossimali.

■ Conf. 40 cunei

€ 10,35

€6,95 -33%

	FINI	MEDI
Codice	318.3721	318.3722



■ Conf. 80 cunei assortiti

€ 16,80

€11,21 -33%

Codice	318.3720
--------	----------



per info e ordini:

E-mail: ordini@elidentgroup.it

NUMERO VERDE
800 060 254
da Lunedì a Venerdì dalle 8:30 alle 18:00

FAX VERDE
800 078 866
24 ORE SU 24

GRUPPO **ELI-DENT** SHOP

METAFIX

Sistema di Matrici All-in-One per ottenere dei punti di contatto perfetti. Realizzate in acciaio rigido di classe medica con **spessore di 0,038 mm**. Grazie all'innovativo sistema di tensionamento/rilascio integrato, rappresenta la soluzione perfetta per il restauro in composito delle cavità di Classe II – MO/OD/MOD nelle aree posteriori.

■ Conf. 50 pz.

€69,50 **Super Offerta**

	SMALL	MEDIUM	LARGE
Codice	317.S013	317.M013	317.L013
	3601	3602	3603

Kerr

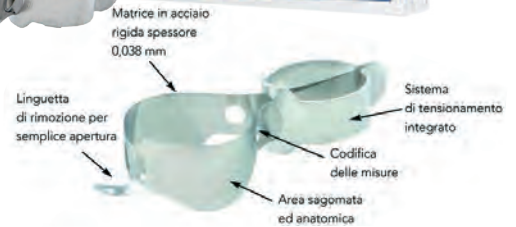
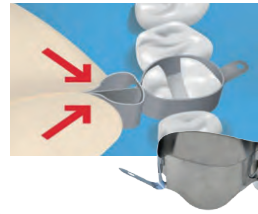

Iva 22%

HAWE MATRICI BOMBATE

Matrici di forma anatomica presagomata e bombata in metallo, spessore 0,045 mm.

€ 35,26

Conf. da 30 pz.

€26,90



-24%

Kerr

Iva 22%

390 Premolari Doppi

391 Molari Doppi

Codice	317.0390	317.0391
--------	----------	----------

HAWE MATRICI TOFFLEMIRE BOMBATE

Matrice bombata dalla forma anatomica in acciaio inossidabile.

Conf. 30 pz.

€ 20,92

€15,90



Kerr

spessore 0.050 mm

spessore 0.038 mm

Codice	317.1001C	317.1101C
--------	-----------	-----------

MATRICI A NASTRO

In acciaio per la ricostruzione dei posteriori in amalgama.

Dispenser da 3 metri.



Kerr

	0,03 x 5 mm	0,03 x 6 mm	0,03 x 7 mm
	399 A	399 B	399 C
Codice	317.399A	317.399B	317.399C

€ 17,04

-36%

€10,90

Iva 22%

	0,045 x 5 mm	0,045 x 6 mm	0,045 x 7 mm
	499 A	499 B	499 C
Codice	317.499A	317.499B	317.499C

€ 10,93

-31%

€7,50

MATRICI TRASPARENTI

In poliestere.

Dispenser da 15 metri.

€ 14,93

€10,90

	0,05 x 6 mm	0,05 x 8 mm	0,05 x 10 mm
	685	686	687
Codice	317.H685	317.H686	317.H687



Kerr

PORTAMATRICI

Universale Tofflemire.



€ 16,50

€12,90

Iva 22%

CUNEI INTERDENTALI IN LEGNO D'ACERO

Antischeggia anatomicamente modellati. Le superfici concave laterali si adattano alla morfologia interdentale. L'estremità quadrata permette un facile inserimento, la punta leggermente piegata impedisce il ferimento delle papille.

Classificati per colore.

■ **KIT A RUOTA Dispenser** da 500 pz. assortiti

€ 49,37

€34,65

-30%

Codice	318.0826
--------	----------



Kerr

■ Ricambi da 100 pz.

€ 15,05

€9,60

-36%

05	10	20	30	40	50
318.0005	318.0010	318.0020	318.0030	318.0040	318.0050

■ Ricambi da 1000 pz.

€ 93,80

€76,90

-18%

05	10	20	30
318.1005	318.1010	318.1020	318.1030

Kerr

Iva 22%

CUNEI ANATOMICI IN LEGNO DABLIU

Cunei ecologici anatomici in legno calibrati per il posizionamento ottimale delle matrici o per separazione dei denti adiacenti. Facili da applicare, grazie alla loro punta arrotondata proteggono la papilla da eventuali sanguinamenti.

Conf. 100 pz.

ARANCIO	BIANCHI	VERDI	GIALLI
13x15x13mm	15x15x14mm	15x15x15mm	15x15x16mm
318.0102	318.0103	318.0104	318.0105



ECOLOGICI
ANATOMICI
CALBRATI
e con
PUNTA ARROTONDATA

€ 11,70

€6,80



Iva 22%

FENDER MATE

Matrici sezionali con cuneo interdentale.

Due prodotti in uno:
una **MATRICE SEZIONALE** in metallo
ed un **CUNEO PRE-CURVATO** in plastica.

Si inserisce velocemente e facilmente,
segue il contorno del dente
e sigilla il margine cervicale.

■ **Kit 72 cunei/matrice sezionale**
(sinistri 18 regular e narrow;
destri 18 regular e narrow)

€ 222,00

-32%

€150,65

Codice 317.FMKT



DIRECTA
directadental

Iva 22%

■ **Conf. Ricambio 18 pz.**

Disponibili in quattro misure
con codice di colore per
uso distale e mesiale:

€ 65,00

-31%

€45,00

VERDE REGOLARE SINISTRO	Left Regular	
Codice 317.FMLR		
VERDE CHIARO STRETTO SINISTRO	Left Narrow	
Codice 317.FMLN		
BLU REGOLARE DESTRO	Right Regular	
Codice 317.FMRR		
AZZURRO STRETTO DESTRO	Right Narrow	
Codice 317.FMRN		

DIRECTA
directadental

FENDER WEDGE

Cuneo interdentale in plastica sul quale è
montata una protezione in metallo.

Inserito nello spazio interdentale protegge il
dente adiacente e separa i denti per facilitare
l'inserimento della matrice.

■ **Kit assortito 144 pz.**
(36 x misura)

€ 141,00

-31%

€96,60

Codice 317.FWKT

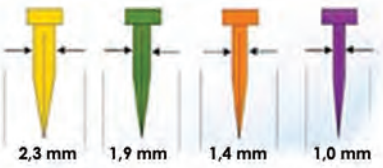

■ **Conf. Ricambio 36 pz.**

€ 41,00

-29%

€29,05

large	2,3 mm	317.FW01
medium	1,9 mm	317.FW02
small	1,4 mm	317.FW03
x-small	1,0 mm	317.FW04



DIRECTA
directadental

Iva 22%

DIRECTA
directadental

FENDER PRIME

Cuneo specifico per denti decidui in plastica colorata
sul quale è saldata una matrice in acciaio. Protezione del
dente adiacente e matrice sezionale in un'unica soluzione.

■ **Kit assortito 36 pz.**
18 short gialli
+ 18 long verdi

€ 61,00

-31%

€42,15

Codice 317.FP01



■ **Conf. Ricambio 18 pz.**

€ 35,00

-28%

€25,05

GIALLI SHORT	VERDI LONG
Codice 317.FP02	317.FP03



DIRECTA
directadental

Iva 22%

MATRIX STRIP

Matrici trasparenti pretagliate in strisce.
In poliestere, indicate per ricostruzioni con tutti i materiali da otturazione per denti anteriori.
Spessore 0.05 mm, altezza 9 mm.

Conf. 100 pezzi € 10,00

€6,80

-32%

	CURVE
Codice	317.0030
	DRITTE
	317.0031



Iva 22%

COFORM MATRICI ANGOLARI

Matrici trasparenti pretagliate per restauri in composito su incisivi, canini e premolari.

Un aiuto innovativo nel modellare restauri in composito su bordi e fratture incisali difficili; in cellulosoide di plastica in modo da poter essere facilmente rimossi senza trascinare materiale. Pronto all'uso, si adattano facilmente ai denti naturali.

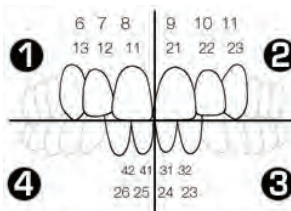

Conf. Ricambio 8 pz. in dispenser clinico con semplice sistema di selezione

€ 13,00

€8,85

-32%

Iva 04%

Kit A assortito 128 pz.

matrici già pronte per bordi mesiali e distali di anteriori, canini e premolari.

€ 174,00

€111,75

-36%

DIRECTA
directadental

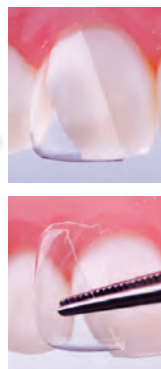

MESIALI

11M	12
21M	12
12M	12
22M	12
13M	12
23M	12
3132M	12
4142M	12

DISTALI

11D	12
21D	12
12D	12
22D	12
13D	12
23D	12
3132D	12
4142D	12

Codice 503.0001

Kit B assortito 64 pz.

11M/D, 21M/D, 12M/D, 22M/D

€ 94,00

€60,90

-35%

Codice 503.0002

RIFINITURA, LUCIDATURA E FRESE

offerte studio

CARTA ARTICOLAZIONE

BLU RADAR 65 µm

Carta articolazione Blu/Blu 65 µm.

Conf. 6x12 fogli

Forma	FERRO DI CAVALLO
65 µm	213.0016

Conf. 12x12 strisce curve

Forma	CURVA
65 µm	213.0015



€14,90

NORDIN

BLU RED RADAR 65 µm

Carta articolazione bicolore 65 µm.

Conf. 6x12 fogli

Forma	FERRO DI CAVALLO
65 µm	213.0014

Conf. 12x12 strisce curve

Forma	CURVA
65 µm	213.0013



€14,90

NORDIN

XtraXtraXtra THIN RADAR 40 µm

Carta articolazione bicolore extra fine 40 µm.

Conf. 6x12 fogli

Forma	FERRO DI CAVALLO
40 µm	213.0018

€14,90



Conf. 12x12 strisce curve

Forma	CURVA
40 µm	213.0017

€14,90

Super Offerta

Iva 22%

Iva 22%

CARTA ARTICOLAZIONE

Carta per articolazioni a colorazione progressiva. Visualizza la diversa forza masticatoria mediante colorazioni di diversa tonalità.

Blu o Rossa 200 µm.

Conf. 300 strisce

€ 19,09 **€11,30** -41%

	BK01	BK02
Codice	213.BK01	213.BK02



Blu o Rossa 40 µm.

Conf. 200 strisce € 15,13

-37%

	BK09	BK10
Codice	213.BK09	213.BK10

€9,55



PROGRESS 100 BLU 100 µm

Permette di controllare anche i contatti più difficili su metalli lucidati a specchio, ceramica a cottura ultralucida o superfici umide.

Conf. 300 strisce € 19,50

	BK51
Codice	213.BK51

€13,60 -30%

Conf. 50 strisce € 4,99

	BK57
Codice	213.BK57

€3,92 -21%



ARTI-FOL

Film plastico ultra-sottile con colorante che agisce anche in superfici occlusali umide.



Blu o Rossa 8 µm.

Conf. 20 mt.

€ 12,51 **€10,00** -20%

	BK23	BK21
Codice	213.BK23	213.BK21

BK81 A FERRO DI CAVALLO

Micro-sottile, permette di effettuare il controllo dell'arcata dentale senza utilizzare pinze o forbici per occlusione.

Blu /Rosso 40 µm.

Conf. 150 fogli

€ 27,09 **€17,85** -36%

	BK81
Codice	213.BK81



CARTA ARTICOLAZIONE

Carta imbevuta con una miscela di cera vegetale e sintetica; contiene olio minerale; agenti coloranti d'origine sintetica, non tossica.

Colorazione **blu/rosso 80 µm.**

Conf. 12x12 strisce

Forma	LINEARE
80 µm	213.0004

€ 10,80 **€8,90** -16%



Iva 22%

Conf. 6x12 fogli

Forma	FERRO DI CAVALLO
80 µm	213.0001

SPOT IT

Indicatore di contatto di corone e ponti per ritocchi precisi delle protesi. Disponibile su applicatore dritto o angolato.

Scatola da 18 pz.

9 angolati + 9 dritti € 38,00

Codice 801.0053 **€29,40** -23%

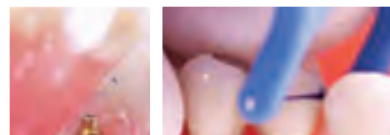

Spotit è un evidenziatore colorato che lascia una indicazione chiara e precisa del ritocco necessario per un punto di contatto perfetto. L'operatore può tener ferma la corona con una mano ed utilizzare **Spotit** con l'altra.

Iva 22%

PINZETTE PER CARTA ARTICOLAZIONE



Dritta	Curva
213.0005	213.0012

€ 22,10 **€13,55** -39%

Iva 22%

MAGIC OCCLUSPRAY

Spray occlusale con pigmenti micropolverizzati.

Granulazione estremamente fine (4µm). Alta definizione dei dettagli. Flacone innovativo grazie alla valvola brevettata, che garantisce uno spruzzo omogeneo e senza spechi. Colore verde chiaro.

Conf. 75 ml.

Codice L501.001 € 16,80 **€9,58**

Acquistando 3 conf. solo €8,40 Cad. -50%

PRODOTTO MEDICALE: USO CONSENTITO ANCHE NEL CAVO ORALE.



Iva 22%

per info e ordini:

E-mail: ordini@elidentgroup.it

NUMERO VERDE 800 060 254

FAX VERDE 800 078 866

GRUPPO ELI-DEN



FRESE DIAMANTATE



Come ordinare le frese:

Codice 606. _ _ _ _

606. _ _ _ _ più il numero indicato nella prima casella come da esempio

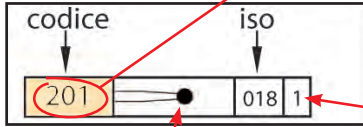

Prezzo
vedi GRUPPO di appartenenza

Sceita della Forma

PROMO **PROMO** **PROMO** **PROMO** **PROMO**

Acquista **15** confezioni di frese diamantate **INTENSIV** e per te **in OMAGGIO:**

1 MAGIC Oil
Lubrificante Universale. Per turbine e micromotori

1 MAGIC Ice
Ghiaccio spray ipotermizzante

1 MAGIC Occluspray
Spray occlusale con pigmenti micropolverizzati

PROMO **PROMO** **PROMO** **PROMO** **PROMO**

GRUPPO 1 Conf. 3 pz. € 24,00 **€17,90**

GRUPPO 2 Conf. 3 pz. € 36,90 **€27,60**

GRUPPO 3 Conf. 3 pz. € 45,80 **€34,20**

GRUPPO 4 Conf. 1 pz. € 21,20 **€16,10**

GRUPPO 1s Conf. 3 pz. € 26,80 **€19,80** **26%**

GRUPPO 2s Conf. 3 pz. € 39,80 **€29,80** **25%**

GRUPPO 3s Conf. 3 pz. € 48,00 **€36,00** **25%**

GRUPPO 4s Conf. 1 pz. € 22,70 **€17,10** **22%**



Codice **606.** _ _ _ _

GRANA MEDIA

GRANA MEDIA

GRANA MEDIA

Iva 22%

199	008	1
200S	009	1
200N	010	1
200	012	1
201S	014	1
201N	016	1
201	018	2
400S	023	2
400N	025	2
400	027	2

300S	009	1
300	012	1
301S	015	1

316S	008	1
316N	009	1
316	012	1

218	010	1
219	012	1
219N	014	1
220S	016	1
220	018	2
224	010	1
225	012	2
223	014	2
226	016	2
227	018	2

205S	012	1
205	014	2
205L	012	2
285L	014	2
95	018	2
311S	014	2
311	016	2
312	018	3
405L	012	3
505	014	3
505L	016	3
312N	018	3
D21	023	3

198	029	3
241	037	4

450	016	4
451	020	4

161	012	3
161N	014	3
163	018	3
181	012	3
181N	014	3
182	016	3
183	018	3
184	021	3
185	023	3
191	014	3
192	016	3
193	018	3
194	021	3
101	014	3
102L	016	3
103	018	3
104	021	3

221	011	2
222	014	2

606.____ più il numero indicato nella prima casella della fresa desiderata

Codice 606.____

92	015	1
----	-----	---

212S	009	1
------	-----	---

210	010	1
212	009	2
211	010	2
214	012	2
204	014	2
244	016	2
114S	012	2
114	014	2
314S	012	2
314	014	2
314L	016	3

254	012	2
-----	-----	---

253	014	2
-----	-----	---

255A	018	2
------	-----	---

255	023	2
-----	-----	---

GRANA GROSSA
120-130 µ - Anello Verde

201C	019	2S
314C	015	2S
315SC	015	2S
182C	017	3S
102LC	017	3S
308C	013	2S
205LC	013	2S
311C	017	2S
D8C	017	2S
D18C	017	2S
235C	019	3S
D6C	017	2S
117C	017	2S
D5C	017	2S
117SC	017	2S
255C	024	2S
11AC	040	4S

11A	039	4
-----	-----	---

130	035	3
-----	-----	---

111	040	4
-----	-----	---

129	053	3
-----	-----	---

306	010	2
-----	-----	---

308S	010	2
------	-----	---

308	012	2
-----	-----	---

388	014	2
-----	-----	---

408	016	2
-----	-----	---

310	012	2
-----	-----	---

410	014	2
-----	-----	---

410L	016	3
------	-----	---

GRANA FINE
50 µ - Oro

GB201	017	2S
GB314	013	2S
GB315S	013	2S
GB182	015	3S
GB308	011	2S
GB117	015	2S
GB235	017	3S
GBD6	015	2S
GB113A	017	2S
GBD2	011	2S
GBD4	015	3S
GB205L	011	2S
GB311	015	2S
GB405L	011	3S
GB254	011	2S
GB255A	017	2S
GB255	022	2S

Codice 606.____

606.____ più il numero indicato nella prima casella della fresa desiderata

124	012	2
-----	-----	---

125	014	2
-----	-----	---

124L	016	2
------	-----	---

123	018	2
-----	-----	---

D8	016	2
----	-----	---

D16	012	2
-----	-----	---

D7	025	3
----	-----	---

D18	016	2
-----	-----	---

235	018	3
-----	-----	---

233	012	2
-----	-----	---

D6	016	2
----	-----	---

236	018	2
-----	-----	---

237	022	3
-----	-----	---

D1	010	1
----	-----	---

117A	014	2
------	-----	---

117S	016	2
------	-----	---

113A	018	2
------	-----	---

D11	010	2
-----	-----	---

D2	012	2
----	-----	---

D14	014	2
-----	-----	---

D3	012	3
----	-----	---

D34	014	3
-----	-----	---

D4	016	3
----	-----	---

D9	008	2
----	-----	---

411	010	1
-----	-----	---

305S	010	2
------	-----	---

305	012	2
-----	-----	---

315S	014	2
------	-----	---

307	016	2
-----	-----	---

325	018	3
-----	-----	---

315	020	3
-----	-----	---

305L	012	3
------	-----	---

307L	016	3
------	-----	---

206	012	2
-----	-----	---

208	014	2
-----	-----	---

228	016	2
-----	-----	---

106	014	2
-----	-----	---

109	016	2
-----	-----	---

113	018	2
-----	-----	---

116	012	2
-----	-----	---

116N	014	2
------	-----	---

117	016	2
-----	-----	---

117N	018	2
------	-----	---

113N	024	4
------	-----	---

D5	016	2
----	-----	---

245	027	3
-----	-----	---



MINIATURE
Gambo Corto

M199	008	1S
------	-----	----

M200S	009	1S
-------	-----	----

M200	012	1S
------	-----	----

M219	012	1S
------	-----	----

M212	009	2S
------	-----	----

M206	012	2S
------	-----	----

M205L	012	2S
-------	-----	----

MD2	012	2S
-----	-----	----

MICROGRANA
40 µ - Anello Rosso

4201	017	4S
------	-----	----

4223	013	4S
------	-----	----

4274	014	4S
------	-----	----

4205	012	4S
------	-----	----

4205L	010	4S
-------	-----	----

4035	015	4S
------	-----	----

40D9	008	4S
------	-----	----

4117S	014	4S
-------	-----	----

40D4	014	4S
------	-----	----

4255	021	4S
------	-----	----

MICROGRANA
15 µ - Anello Giallo

5201	017	4S
------	-----	----

5274	014	4S
------	-----	----

5205L	010	4S
-------	-----	----

50D9	007	4S
------	-----	----

5117S	014	4S
-------	-----	----

50D4	014	4S
------	-----	----

5255	021	4S
------	-----	----

STRAUSS & CO.

Turning Precision Into Value

50 years of precision

FRESE DIAMANTATE

Blister da 6 frese.

Codice	606. _ _ _ _	completa con il CODICE PER ORDINE di riferimento della FORMA SCELTA	PREZZO: in base al gruppo di appartenenza	Iva 22%
GRUPPO 1	€ 30,80	-21%	€ 24,40	solo € 4,07 a Fresa
GRUPPO 2	€ 33,65	-17%	€ 28,00	solo € 4,67 a Fresa
GRUPPO 3	€ 38,50	-19%	€ 31,10	solo € 5,18 a Fresa
GRUPPO 4	€ 77,35	-19%	€ 62,40	solo € 10,40 a Fresa
GRUPPO 5	€ 91,45	-24%	€ 69,50	solo € 11,58 a Fresa



dettagli offerta a pag. 194

Le frese diamantate FG di Strauss & Co. subiscono tutte rigorosi controlli di qualità. La superficie omogenea garantisce la massima precisione.



GRANA MEDIA 107-120µ - ISO 524

forma: Pallina

Codice per ordine	A0M	A1M	A2M	A25M	A3M	A4M	A5M
Code	801-009	801-012	801-014	801-016	801-018	801-022	801-032
ISO No.	001-009	001-012	001-014	001-016	001-018	001-022	001-032
Head Size	009	012	014	016	018	022	032
Head Length							
Total Length	19	19	19	19	19	19	19
GRUPPO	1	1	1	1	1	2	3

Pallina + Collo

Codice per ordine	A10M	A11M	A125M
Code	802-009	802-012	802-016
ISO No.	002-009	002-012	002-016
Head Size	009	012	016
Head Length	2.3	2.5	2.3
Total Length	19	19	19
GRUPPO	1	1	1

Cono Rovescio

Codice per ordine	B0M	B1M	B14M	B16M	B2M	B3M
Code	805-009	805-012	805-014	805-016	805-018	807-014
ISO No.	010-009	010-012	010-014	010-016	010-018	225-014
Head Size	009	012	014	016	018	014
Head Length	0.9	1.3	1.5	1.4	1.6	3
Total Length	19	19	19	19	19	19
GRUPPO	1	1	1	1	1	1

forma: Doppio Cono Rovescio

Codice per ordine	M51M	B11M	M5M	M01M	M1M	M6M
Code	806-009	806-012	806-014	813-014	813-016	806-016S
ISO No.	019-009	019-012	032-014	032-014	032-016	032-016
Head Size	009	012	014	014	016	016
Head Length	2.5	3	2	1.3	1.3	2.5
Total Length	18.5	19	19	19	16	19
GRUPPO	1	1	1	1	1	1

Barilotto

Codice per ordine	M4M	M41M
Code	811-033	811-037
ISO No.	038-033	038-037
Head Size	033	037
Head Length	5.5	5.5
Total Length	21	21
GRUPPO	3	4

Ruotina - Stordata

Codice per ordine	G04M	G041M
Code	909-037	909-040
ISO No.	066-037	066-040
Head Size	037	040
Head Length	1	1.3
Total Length	19	17.5
GRUPPO	4	4

Ruotina - Piatta

Codice per ordine	G2M	G3M
Code	818-040	818-050
ISO No.	041-040	041-050
Head Size	040	050
Head Length	0.7	0.7
Total Length	19	19
GRUPPO	4	4

forma: Sgrossatura

Codice per ordine	BR2M	BR3M	BR4M	BR1M
Code	851-016	854-016	855-018	852-018
ISO No.	511-016	517-016	519-018	513-018
Head Size	016	016	018	018
Head Length	6	6	8	8
Total Length	17.5	18.5	20.5	19.5
GRUPPO	1	1	1	1

Pere

Codice per ordine	AB3M	AB4SM	AB2M	AB1M	AB4M
Code	830-010	830-012	830-014	830-016	830L-012
ISO No.	237-010	237-012	237-014	237-016	239-012
Head Size	010	012	014	016	012
Head Length	2.8	2.7	2.5	2.5	3.9
Total Length	18.5	18.5	17	19	18.5
GRUPPO	1	1	1	1	1

Football

Codice per ordine	K0M	K1M	K11M	K2M	K0RM	K1RM	K2RM	K21RM
Code	368-010	368-016	368-018	368-023	379-016	379-018	379-023	369-023
ISO No.	243-010	257-016	257-018	257-023	277-016	277-018	277-023	277-023
Head Size	010	016	018	023	016	018	023	023
Head Length	3.5	3.3	4.5	5.3	3.4	3.6	4.4	5.1
Total Length	19	20	18.5	20	19	19	19	19
GRUPPO	1	1	1	3	1	1	3	3

forma: Cilindro - Testa Piatta

Codice per ordine	D0M	D1M	D31M	D2M	D11M	D3M	D13M	D12M	D32M	D4M	D5M
Code	835-008	835-010	835-012	835-016	836-010	836-012	836-014	837-010	837-012	837-014	837-016
ISO No.	109-008	109-010	109-012	109-016	110-010	110-012	110-014	111-010	111-012	111-014	111-016
Head Size	008	010	012	016	010	012	014	010	012	014	016
Head Length	4	4	4	4	6	5.6	6	8	8	8	8
Total Length	19	19	19.5	19	21	21	21	21.5	21.5	21	21.5
GRUPPO	1	1	1	1	1	1	1	1	1	1	1

INDICAZIONI DI UTILIZZO Vedi simbolo a lato fresa

- Preparazione della cavità Cavity preparation
- Preparazione delle aree palatali Preparation of palatal areas
- Preparazione di corone e ponti Crown and bridge preparation
- Separazione Separation
- Riduzione occlusale Occlusal reduction
- Taglio in profondità Depth cutting

GRANA MEDIA 107-120μ
forma: Cono - Testa Piatta

Codice per ordine	Z31M	Z32M	Z33M	Z3M	F08M	F05M	F06M	F1M	F2M
Code	845-014	845-016	846-016	846-018	847-014	848-010	848-012	848-016	848-018
ISO No.	170-014	170-016	171-016	171-018	172-014	173-010	173-012	173-016	173-018
Head Size	014	016	016	018	014	010	012	016	018
Head Length	4.4	4.3	6	7	8	10	10	10	10
Total Length	18.5	18.5	21	19.5	21.5	23	23	22.5	22.5
GRUPPO	1	1	1	1	1	1	1	1	1

Cilindro - Testa Smussata

Codice per ordine	D1RM	D3RM	D2RM	D32RM	D4RSM
Code	835KR-010	836KR-012	836KR-014	837KR-012	881KS-014
ISO No.	156-010	157-012	157-014	158-012	148-014
Head Size	010	012	014	012	014
Head Length	4	6	6	8	7.5
Total Length	20	21	21	21.5	21
GRUPPO	1	1	1	1	1



forma: Cilindro - Testa Tonda

Codice per ordine	D1FRM	D31FRM	D4RM	D5FRM
Code	838-010	838-012	881-014	881-016
ISO No.	139-010	139-012	141-014	141-016
Head Size	010	012	014	016
Head Length	4	4	8	8
Total Length	19.5	19.5	21	22
GRUPPO	1	1	1	1

Cono - Testa Smussata

Codice per ordine	F09RM	F10RM
Code	847KR-016	847KR-018
ISO No.	546-016	546-018
Head Size	016	018
Head Length	8	8
Total Length	21.5	21.5
GRUPPO	1	1

Torpedo

Codice per ordine	E73M	E74M	PR1M
Code	878-012	878-014	879-012
ISO No.	289-012	289-014	290-012
Head Size	012	014	012
Head Length	8	8	10
Total Length	22	22	23.5
GRUPPO	1	1	1

Cilindro - Testa a Punta

Codice per ordine	E7M	E72M	PR3M
Code	885-012	886-012	879-014
ISO No.	130-012	131-012	131-014
Head Size	012	012	014
Head Length	8	10	10
Total Length	21	24	23
GRUPPO	1	1	1

forma: Cono - Testa Tonda

Codice per ordine	C0SM	C0M	C1M	M31SM	C21M	C3M	C12M	M31M	C31M	C13M	M32M	F11RM	C10M	F08RM	F1RM	F2RM	C4M	F06RM
Code	849-010	855-012	855-014	855-016	855-018	855-025	856-014	856-016	856-025	856L-014	856L-016	856L-018	850-012	850-014	850-016	850-018	850-021	850L-012
ISO No.	197-010	197-012	197-014	197-014	197-018	197-025	198-014	198-016	197-025	199-014	199-016	198-018	199-012	199-014	199-016	199-018	199-021	199-012
Head Size	010	012	014	016	018	025	014	016	025	014	016	018	012	014	016	018	021	012
Head Length	4	6.3	6.3	6.5	7	7	8	8	8	9	9	9	10	10	10	10	10	11
Total Length	21	21	21	21	19.5	21	21	21	21.5	22	22	21.5	24	24	22.5	22.5	22	24
GRUPPO	1	1	1	1	1	3	1	1	3	1	1	1	1	1	1	1	2	1

forma: Separazione

Codice per ordine	E3RM	E42M
Code	889-008	889-010
ISO No.	169-008	540-010
Head Size	008	010
Head Length	3	4
Total Length	24	23
GRUPPO	3	1

Spilli

Codice per ordine	E1M	Z12M	E12M	E2M	Z4M	E11M	Z11M	E31M	E32M	E3M	Z1M
Code	852-012	858-010	858-012	858-014	858-015	859-010	859-012	859-014	859-016	859L-016	859-017
ISO No.	164-012	165-010	165-012	165-014	165-015	166-010	166-012	166-014	166-016	167-016	166-017
Head Size	012	010	012	014	015	010	012	014	016	016	017
Head Length	5.6	8	8	8	8	10	10	10	10	10.5	10
Total Length	19	22	22	21	20.5	23.5	22.5	23	23	23.5	22.5
GRUPPO	1	1	1	1	1	3	1	1	1	1	1

Interspazi

Codice per ordine	J10M
Code	392-016
ISO No.	485-016
Head Size	016
Head Length	5
Total Length	19
GRUPPO	1

forma: Conica Chamfer - Ginaival Curettae

Codice per ordine	T5M	S3SM	S2M	S5M	T3M	T2M	S3M	S1M	T6M
Code	877K-016	878K-012	878K-014	878K-016	878K-018	878K-022	879K-014	879K-016	879K-018
ISO No.	297-016	298-012	298-014	298-016	298-018	298-022	299-014	299-016	299-018
Head Size	016	012	014	016	018	022	014	016	018
Head Length	6.5	7.5	8	8	8	8	9.5	9.5	9.5
Total Length	18.5	22	21	20.5	20	20.5	22	22	22
GRUPPO	1	1	1	1	1	2	1	1	1

Cavità

Codice per ordine	L1M
Code	851-019
ISO No.	220-019
Head Size	019
Head Length	10.2
Total Length	22
GRUPPO	5

Occlusale

Codice per ordine	PR9M
Code	840-010
ISO No.	150-010
Head Size	010
Head Length	
Total Length	22
GRUPPO	5

Solchi

Codice per ordine	PR12M
Code	834-019
ISO No.	552-019
Head Size	019
Head Length	1X3
Total Length	20
For Depth (mm)	0.5
GRUPPO	5

forma: Fiamme

Codice per ordine	PR2M	E04M	E41M	E4M	E8M	E52M	E51M	E5M	E9M	E6M	E53M	Z50M	Z51M	E68M
Code	390-018	860-010	860-012	860-013	861-014	862-010	862-012	862-014	863-023	863-016	863-010	863-012	863-014	863-018
ISO No.	254-018	247-010	247-012	247-013	248-014	249-010	249-012	249-014	249-023	250-016	250-010	250-012	250-014	250-018
Head Size	018	010	012	013	014	010	012	014	023	016	010	012	014	018
Head Length	3	4	5	5.2	6	8	8	8	9	9.5	10	10	10	10
Total Length	19	19	19	19	20	21	21	21	21	22	24	23.5	24	23.5
GRUPPO	1	1	1	1	1	1	1	1	3	1	1	1	1	1



GRANA MEDIA 107-120μ

per info e ordini:

E-mail: ordini@elidentgroup.it

NUMERO VERDE 800 060 254 da Lunedì a Venerdì dalle 8:30 alle 18:00

FAX VERDE 800 078 866 24 ORE SU 24

GRUPPO ELI-DENT SHOP

FRESE DIAMANTATE Blister da 6 frese.

STRAUSS & CO.
INDUSTRIAL DIAMONDS LTD.

STRAUSS & CO.
INDUSTRIAL DIAMONDS LTD.

Codice **606.** _____

completa con il CODICE PER ORDINE di riferimento della FORMA E GRANA SCELTA

PREZZO: in base al gruppo di appartenenza

GRANA GROSSA 150-180µ - ISO 534

GRANA SUPER FINE 30µ - ISO 504

GRANA FINE 50µ - ISO 514

GRANA EXTRA EXTRA FINE 15µ - ISO 494

Forma della fresa:

Code	368	379	390	801	801	801	801L	801L	801L	835	837	847	848	850	855	855L	859	859
ISO No.	257-023	277-023	254-018	001-016	001-018	001-022	001-014	001-018	001-022	109-010	111-014	172-016	173-016	199-018	199-018	197-018	166-014	166-016
Head Size	023	023	018	016	018	022	014	018	022	010	014	016	016	018	018	018	014	016
Head Length	5.3	4.4	3							4	8	8	10	10	7	7	10	10
Total Length	20	19	19	19	19	19	24	24	24	19	21	21.5	22.5	22.5	19.5	19	23	23

Codice per ordine:

GRANA GROSSA	K2C	K2RC				A3C	A2LC	A3LC	A4LC	D1C	D4C	F09C	F1C	F2RC	C21C	C2C	E31C			
GRUPPO	3	3				1	5	5	5	1	1	1	1	1	1	1	1			
GRANA FINE	K2F		PR2F	A25F													E31F	E32F		
GRUPPO	3		1	1													1	1		
GRANA SUPER FINE	K2SF		PR2SF			A4SF												E31SF		
GRUPPO	3		1			2												1		
GRANA XX FINE	K2XXF		PR2XXF			A3XXF	A4XXF													
GRUPPO	5		5			5	5													

STRAUSS DIAMOND

Forma della fresa:

Code	860	861	862	862	863	863	863	877K	878K	878	878	879	881	881	885	855	889	889	909
ISO No.	247-013	248-014	249-010	249-014	250-010	250-012	250-016	297-016	298-018	289-012	289-014	290-012	141-014	141-016	130-010	130-010	169-008	170-012	066-040
Head Size	013	014	010	014	010	012	016	016	018	012	014	012	014	016	010	012	008	012	040
Head Length	5.2	6	8	6	10	10	9.5	6.5	8	8	8	10	8	8	8	8	3	4	1.3
Total Length	19	20	21	21	24	23.5	22	18.5	20	22	22	23.5	21	22	21.5	21	24	20	17.5

Codice per ordine:

GRANA GROSSA		E8C				Z50C	E6C	T3C	E73C	E74C			D5FRC	E7C					G041C
GRUPPO		1				1	1	1	1	1			1	1					4
GRANA FINE	E4F		E52F	E53F									PR1F	D4RF	E71F				
GRUPPO	1		1	1									1	1	1				
GRANA SUPER FINE	E4SF		E52SF	E5SF			E6SF	T5SF								E3RSF			
GRUPPO	1		1	1			1	1								3			
GRANA XX FINE	E4XXF			E5XXF															PR15XXF
GRUPPO	5			5															5

Con le **FRESE DIAMANTATE** ricevi un **OMAGGIO** in base al numero di confezioni che acquisti

STRAUSS & CO.
TOP QUALITY FG DIAMOND BURS

X 10

ACQUISTANDO 10 BLISTER DA 6 FRESE
IN OMAGGIO

1 PORTAFRESE in Plastica a 12 fori autoclavabile



X 30

ACQUISTANDO 30 BLISTER DA 6 FRESE
IN OMAGGIO

1 COMPOSITE FINISHING KIT da 12 frese € 135,40

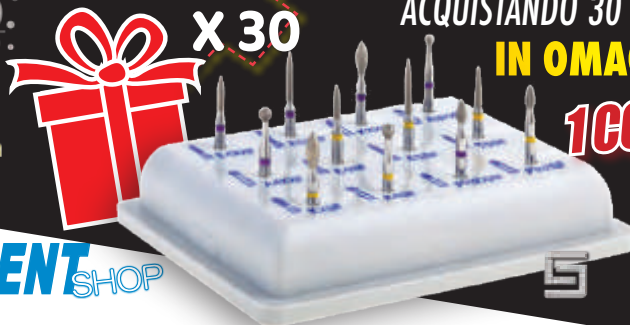

Kit per la modellazione e rifinitura dei restauri in composito, composto da 12 frese di cui 6 a grana SUPER FINE (30µ) e 6 a grana EXTRA EXTRA FINE (15µ)

STRAUSS & CO.
INDUSTRIAL DIAMONDS LTD.

50
years of precision

Composite Finishing Kit

STRAUSS & CO.
INDUSTRIAL DIAMONDS LTD.

Kit per la modellazione e rifinitura dei restauri in composito, composto da 12 frese di cui 6 a grana SUPER FINE (30µ) e 6 a grana EXTRA EXTRA FINE (15µ)

KIT 12 FRESE

Codice **606.CFK1**



€ 176,95

€135,40

Composite Finishing Kit

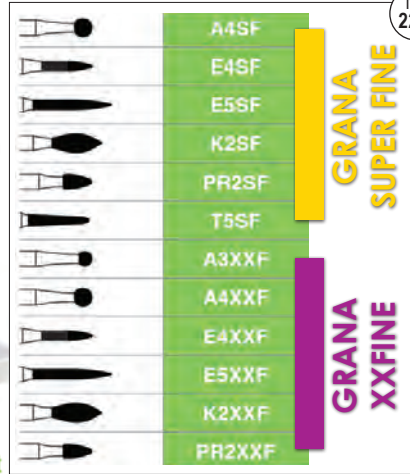

Iva 22%

IN OMAGGIO
ACQUISTANDO 30 BLISTER DI FRESE DIAMANTATE STRAUSS & CO. DETTAGLI PAGINA A FIANCO

Magic Touch Basic Kit

STRAUSS & CO.
Turning Precision Into Value

Una serie di frese studiate appositamente per la lavorazione veloce e perfettamente liscia della porcellana e della zirconia: un metodo innovativo studiato a stretto contatto con i professionisti, che permette di fare aggiustamenti rapidi e perfetti su tutti tipi di corone e ponti, anche dove prima sembrava impossibile intervenire, con queste specifiche frese il lavoro risulterà facile evitando rischi di scheggiature.

Disponibile in un Kit da 8 Frese, in confezioni da 2 frese ricambio e nel mini Set da 4 frese.

€ 179,85 **-18%**

€146,70

KIT 8 FRESE

Codice **606.MTK1**

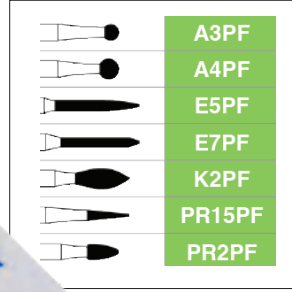

Iva 22%

Conf. ricambi da 2 FRESE

€ 34,98 **-24%** **€26,65**

Codice	606.A3PF	606.A4PF	606.E5PF	606.E7PF	606.K2PF	606.PR15PF	606.PR2PF

Mini Magic touch Kit

Kit introduttivo per la linea Magic Touch in MINI BOX AUTOCLAVABILE.

KIT 4 FRESE

Codice **606.0014**

€ 62,25 **-25%**

€46,60

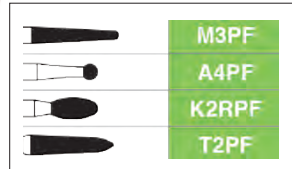

Iva 22%

All Ceramic Crown Preparation Kits

- KIT DI PREPARAZIONE Creato dal Prof. Nitzan Bichacho e dal Dr. Yuval Wind

kit per tecnica chirurgica precisa e collaudata. Adatto per la lavorazione di zirconia, alumina e ceramica. Il kit contiene tutte le frese per ottenere un'estetica perfetta. Ogni passo è illustrato nell'opuscolo incluso nella confezione.

Le frese contenute nel kit sono frese della Linea Premium Strauss & Co che:
- lavorano con temperature più basse e proteggono la vitalità del dente.
- hanno una durata estremamente più lunga.
- lasciano la superficie molto liscia.
- abbassano le vibrazioni della turbina.

-36%

€ 332,70

€211,50

KIT 10 FRESE

Codice **606.ACRK**

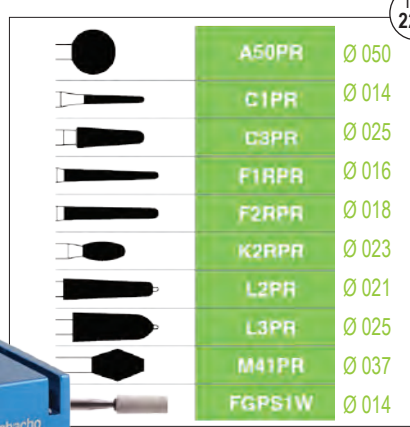

STRAUSS & CO.
INDUSTRIAL DIAMONDS LTD.

per info e ordini:



E-mail: ordini@elidentgroup.it

NUMERO VERDE
800 060 254
da Lunedì a Venerdì dalle 8:30 alle 18:00

FAX VERDE
800 078 866
24 ORE SU 24



STRAUSS & CO.
Turning Precision Into Value

50

years of precision



Magic Touch



Premium Line



FG Diamond Burs



The One



Tungsten Carbide



Dental Kits



Laboratory Products



Polishing Products



Bur Blocks

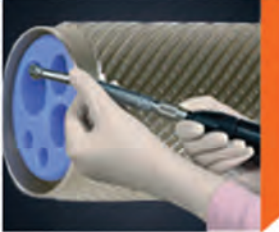

Accessories



Surgical Products



Magic Strip



Diamond CAD/CAM



Carbide CAD/CAM

STRAUSS & CO.
INDUSTRIAL DIAMONDS LTD.

Premium Line Gold Plated FG Diamond Burs

Frese diamantate di alta qualità Placcate oro. Solamente diamanti fatti apposta della misura fra 100 e 150 µm. Il metodo di placcatura HBN assicura che i diamanti siano distribuiti in modo perfettamente uniforme sulla superficie della frese. Viene usato acciaio inox di fabbricazione svizzera, per avere la massima precisione e la minima vibrazione.

Conf. **6 FRESE 100-150µ**

€ 46,85 **€29,95** -36%

Codice **606.**_____

completa con il CODICE PER ORDINE di riferimento della FORMA SCELTA

Codice per ordine	A1PR	C1PR	C3PR	D1PR	E7PR	F2PR	K2PR	F1RPR	F2RPR
Code	P801-012	P855-014	P855-025	P835-010	P885-012	P848-018	P368-023	P850-016	P850-018
ISO No.	001-012	197-014	197-025	109-010	130-012	173-018	257-023	199-016	199-018
Head Size	012	014	025	010	012	018	023	016	018
Head Length		6.3	7	4	8	10	5.3	10	10
Total Length	19	21	21	19	21	22.5	20	22.5	22.5



STRAUSS & CO.
Turning Precision Into Value

Qualità controllata al 100%.
Massima precisione garantita.



100% Control

STRAUSS & CO. INDUSTRIAL DIAMONDS LTD.

STRAUSS & CO. INDUSTRIAL DIAMONDS LTD.

Iva 22%

Cool Cut Burs

STRAUSS & CO.
INDUSTRIAL DIAMONDS LTD.

Speciali Frese con innovativa scanalatura a spirale lungo la superficie diamantata per produrre meno calore da attrito e ridurre il trauma del dente.

Codice **606.**_____

GRANA MEDIA 107-120µ

completa con il CODICE PER ORDINE di riferimento della FORMA SCELTA

Conf. **3 FRESE**

€ 41,30 **€31,80** -23%

Codice per ordine	K2SP	C2SP	C3SP	F1RSP	F2RSP	E5SP	E6SP
Code	T368-023	T855L-018	T855-025	T850-016	T850-018	T862-014	T863-016
ISO No.	T257-023	T197-018	T197-025	T199-016	T199-018	T249-014	T249-016
Head Size	023	018	025	016	018	014	016
Head Length	5.3	7	7	10	10	8	9.5
Total Length	20	19	21	22	22	21	22

STRAUSS & CO. INDUSTRIAL DIAMONDS LTD.

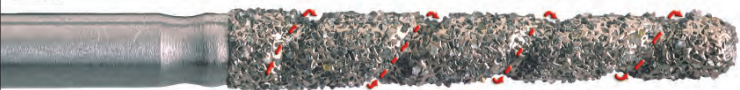

Iva 22%

The One Frese Diamantate Monouso Sterilizzate

Frese diamantate pronte all'uso sterilizzate a raggi gamma singolarmente confezionate.

Conf. **25 FRESE blisterate**

Codice **606.**_____

completa con il CODICE PER ORDINE di riferimento della FORMA SCELTA

€ 68,50 **€33,00** -52%

Sterilizzate a raggi Gamma Pronte all'uso

Codice	606.	_____
K2STC	K2RSTC	
S368-023C	S379-023C	
257-023	277-023	
023	023	
5.3	4.4	
20	19	

€ 94,50 **€45,40**



STRAUSS & CO. INDUSTRIAL DIAMONDS LTD.



Codice per ordine	A1STC	A2STC	A3STC	C1STC	M3STC
Code	S801-012C	S801-014C	S801-018C	S855-014C	S856-018C
ISO No.	001-012	001-014	001-018	197-014	198-018
Head Size	012	014	018	014	018
Head Length		6.3	9		
Total Length	19	19	19	21	21



GRANA GROSSA 150-180µ



F1RSTC	D1STC	D4STC	K1STC	E51STC	E2STC	E32STC	T3STC	S1STC	E7STC	D4RSTC	B16STC
S850-016C	S835-010C	S837-014C	S368-016C	S862-012C	S858-014C	S859-016C	S878K-018C	S879K-016C	S885-012C	S881-014C	S805-016C
199-016	109-010	111-014	257-016	249-012	172-014	173-016	298-018	298-016	130-012	141-014	010-016
016	010	014	016	012	014	016	018	016	012	014	016
10	4	8	3.3	8	8	10	8	9.5	8	8	1.4
22.5	19	21	20	21	21	23	20	22	21	21	19

STRAUSS & CO. INDUSTRIAL DIAMONDS LTD.

STRAUSS & CO. 50 years of precision
Turning Precision into Value

Iva 22%

per info e ordini:

E-mail: ordini@elidentgroup.it

NUMERO VERDE 800 060 254
da Lunedì a Venerdì dalle 8:30 alle 18:00

FAX VERDE 800 078 866
24 ORE SU 24

GRUPPO **ELI-DENT** SHOP

AD SERIES

STRAUSS & CO. INDUSTRIAL DIAMONDS LTD.

Serie di frese diamantate a grana grossa per la riduzione occlusale. Hanno una forma unica che ferma la fresatura ad una determinata altezza. La Serie AD è adatto per tutti crown and bridges in PFM oro e ceramica.

Conf. 2 Frese

€ 32,25 **-28%**
€23,25

Profile		
	828-014	828-015
For Depth (mm)	1.5 mm	2 mm
Color Coding		
Head Size Ø	014	015
Head Length	1,5	2
Total Length	16.5	17
Codice	606.____	AD15 AD20

Precision Markers

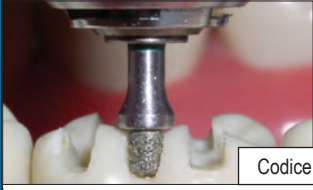

G SERIES

Le frese servono per marcare le veneers e le corone anteriori. Il fermo speciale permette al dentista di preparare con facilità ed accuratezza la profondità per veneers e corone.

Conf. 2 Frese

€ 32,25 **-28%**
€23,25

STRAUSS & CO. INDUSTRIAL DIAMONDS LTD.

Codice	606.____	G32	G33	G34
		828-026	828-030	828-037
For Depth (mm)		0.5 mm	0.7 mm	1 mm
Head Size Ø		026	030	037
Head Length		1.2	1.3	1.4
Total Length		22.5	22.5	22.5
Fine				

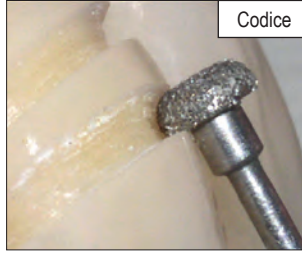

FRESE TUNGSTENO

CB1 - Contrangolo RA. Lunghezza 22 mm o 26 mm

Conf. 5 pz. **€17,60**

Super Offerta

Codice 602.1____

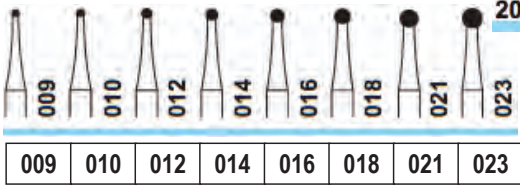
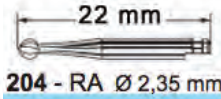

Codice 602.1L____

€24,50

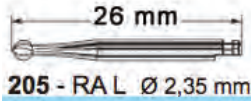

010 014 016 018

FRESE TUNGSTENO 7664

per rifinitura 12 lame FG.

Conf. 3 pz.

€ 24,00

Dimensioni della testa: 014 mm
Lunghezza della testa: 8,0 mm

Iva 22%



Codice 602.7664

€14,70 -39%

FRESE TUNGSTENO

Con attacco FG.

Conf. Blister da 10 pz.



Iva 22%

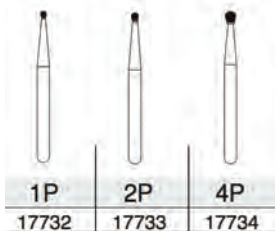

€ 29,00

€23,70 -18%



	1P ISO 008	2P ISO 010	4P ISO 014
Codice	602.001P	602.002P	602.004P

FRESE IN CARBURO DI TUNGSTENO

Gambo FG turbina.

Conf. Blister da 5 pz.

€15,40

Super Offerta

Dentsply Sirona Endodontics

Iva 22%

E 0123

(ISO 001 001)

Taglio liscio

Pallina

602.123____

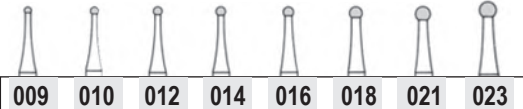

E 0124

(ISO 010 001)

Taglio liscio

Cono rovescio 010

Codice 602.124010



E 0129

(ISO 107 006)

Taglio liscio

Cilindro punta piatta

602.129____

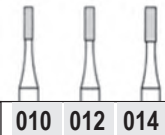

E 0138

(ISO 168 007)

Cono punta piatta

602.138____

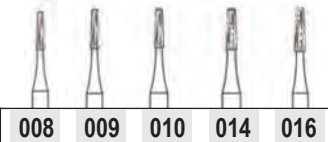

Taglio zigrinato

OUTLET da pagina 350

Occasioni da non perdere

OUTLET

Prodotti in EXTRASCONTO per scadenza ravvicinata o fine serie

FRESE LINDEMANN

Frese chirurgiche in carburo di tungsteno per osso.

Conf. 1 pz. **€11,50**

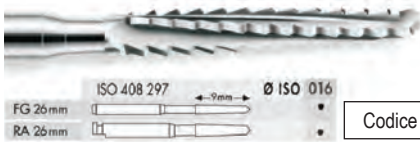

FG RA
Codice 603.0005 603.0006

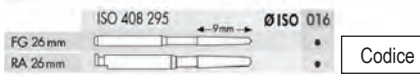

FG RA
Codice 603.0003 603.0004



Iva 22%

Super Offerta

Per 5 Frese solo **€10,95** Cad.

FRESE JET CASTORO



Iva 22%

Tagliacorone in carburo di tungsteno a taglio incrociato fine.



Conf. Blister da 5 pz.

€35,00 **€20,50**

41%

Codice	605.2057
2057	
Codice	605.1931
1931	
Codice	605.1970
1970	
Codice	605.1957
1957	
Codice	605.1958
1958	

FRESA ARYANE Z

Fresa chirurgica in tungsteno. Collo allungato, punta conica, ogivale e tagliente alla sua estremità. Per FG. Lunghezza totale 27 mm. L = 4 mm

Conf. 1 pz.

€9,20

Codice	603.0007
E 0560	



Iva 22%



più ne acquisti più risparmi
Acquistando 5 Frese solo €8,82 Cad.

Super Offerta

TRANSMETAL FRESE PER CORONE



Iva 22%

Fresa speciale Tungsteno Transmetal cilindrica e pera per separazione di corone metalliche. FG.

Conf. 1 pz. €8,00 **€6,90**

Per 5 Frese solo **€6,29** Cad.

22%

TRANSMETAL CILINDRICA E0153

Ø 0,12 19 mm	Ø 0,12 25 mm
605.0001	605.0002



TRANSMETAL PERA E0154

Ø 0,10 19 mm	Ø 0,12 19 mm
605.0004	605.0005



FRESA ZEKRYA FG



Iva 22%

Fresa chirurgiche in carburo di tungsteno con punta tagliente semi-sferica e 6 lame taglienti elicoidali. Per separazioni di radici, estrazioni di denti del giudizio.

Conf. 1 pz. €10,46

€9,90

FG	
23 mm.	28 mm.
602.S151	602.0151



-19%

più ne acquisti più risparmi
Acquistando 5 Frese solo €9,25 Cad.

FRESA ZEKRYA

-38%

Fresa chirurgiche in carburo di tungsteno

ha una punta da taglio e 6 flauti elicoidali che li rendono ideale per sezionare un dente del giudizio colpito prima della sua estrazione, separando le radici e rimuovendo.

€15,42

€9,50

Conf. 1 pz.

Zekrya	23 mm.	28 mm.
Head Size	016	016
Head Length	11	11
Total length	23	28
FG	*	*
Codice	602.0001	602.0002



Iva 22%

Barracuda Metal Cutting

Frese tagliacorona

costruite in un unico pezzo di tungsteno.

vantaggio: zero vibrazione, durata superiore, efficienza di taglio ottimale, resistenza a ripetute sterilizzazioni senza arrugginire.

La specifica disposizione delle lame permette un taglio ottimale ed una durata superiore.



Iva 22%

Conf. 3 pz. **€24,70**

Super Offerta

	h. testa	1,7	4,4	4,2	4,2
	Ø	010	010	012	010
Codice	605.____	FGB331	FGB1557	FGB1558	FGB557

NETTAFRESE IN NYLON O IN OTTONE Conf. 1 pz.

NYLON

Per frese diamantate: le setole in nylon non rovinano i diamanti.

nylon
Codice 608.0008

€2,50



Super Offerta

Acquistando 3 pz. solo **€1,95** Cad.

OTTONE
Ideale per frese acciaio.

ottone
Codice 608.0005

Iva 22%

per info e ordini:



E-mail: ordini@elidentgroup.it

NUMERO VERDE 800 060 254
da Lunedì a Venerdì dalle 8:30 alle 18:00



FAX VERDE 800 078 866
24 ORE SU 24

ZIRCON CUT



Speciali strumenti diamantati per una separazione più efficiente dei restauri in zirconia ceramica



Gli strumenti Tagliacorone ZirconCut, disposti su comodi tray in acciaio inox per la conservazione e la sterilizzazione, sono estremamente rapidi, precisi, efficaci e grazie alle tre forme a disposizione rispettivamente in due differenti diametri, si adattano perfettamente alle diverse applicazioni cliniche.

Super Offerta

€81,90

- Conf. KIT 3 Strumenti (Tray in Acciaio inossidabile)
- Cilindro Fiamma, 5 mm, 016
 - Cilindro Arrotondato 6 mm, 016
 - Cilindro Testa piatta 90°, 6 mm, 016

Codice 606.0032



Iva 22%

PUNTE ARKANSAS

FG Turbina
RA Micromotore.

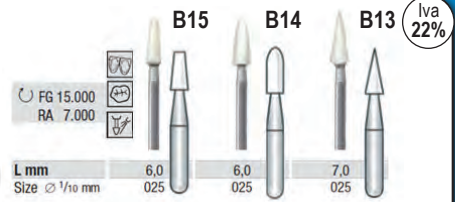

Iva 22%

Conf. 6 pz. -19%

	B15 FG	B14 FG	B13 FG
L mm	6,0	6,0	7,0
Size	2/30 mm	2/25	2/25
Codice	607.0008	607.0009	607.0010
	B15 RA	B14 RA	B13 RA
Codice	607.0011	607.0012	607.0013

€ 13,05

€10,54

PUNTE RIFINITURA

Carborundum. FG Turbina
RA Micromotore.

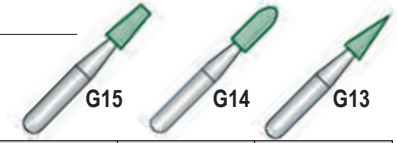

Conf. 6 pz.

	G15 FG	G14 FG	G13 FG
Codice	607.0016	607.0015	607.0014
	G15 RA	G14 RA	G13 RA
Codice	607.0017	607.0018	607.0019

ENA SHINY 15 GOMMINO DIAMANTATO

Gommini diamantati grigi one step per lucidare composito.



Iva 22%

Conf. 3 pz.



€ 41,30

€35,10 -15%

Codice 607.0045

FISSUROTOMY



Progettate per una preparazione della carie meno invasiva e più piacevole. Esplora e restaura i solchi e le fossette sospette in 3-5 minuti.

SISTEMA ULTRA CONSERVATIVO PER LA GESTIONE DELLA CARIE

Fissurotomy original - la larghezza di 1,1 mm consente accesso e visibilità; la lunghezza di 2,5 mm. permette di valutare a quale profondità si trova la fresa nello smalto e quanto dista dalla dentina.

Fissurotomy NTF - la larghezza massima di 0,7 mm. è inferiore rispetto all'Original e quindi meno invasiva. La ridotta conicità consente la massima conservazione della struttura del dente.

Iva 22%



FISSUROTOMY ORIGINAL

FISSUROTOMY MICRO NTF

Conf. Blister da 5 pz.

ORIGINAL
Codice 602.0005

NARROW TAPER FISSURE conica stretta NTF
Codice 602.0006

€ 47,00 -22%

€36,45

ENAMEL PLUS SHINY

Shiny A Pasta diamantata blu 3 micron

Shiny B Pasta diamantata bianca 1 micron

Shiny C Pasta brillantante all'Ossido di Alluminio



Iva 22%

Conf. Siringa 2 gr.

SHINY A -3 µm	SHINY B -1 µm
607.0054	607.0055

€ 97,00

€82,45

Shiny C

Conf. Tubetto 35 gr. € 79,00

SHINY C
Codice 607.0056



€67,15 -15%

UNIGLOSSPASTE



Pasta diamantata universale per lucidatura finale e brillantatura, in un unico passaggio delle superfici di tutti i materiali dentali estetici e dello smalto naturale.

TESTATA CLINICAMENTE E APPROVATA SCIENTIFICAMENTE

Iva 22%



-50%

€ 60,00 €30,30

Conf. Siringa 2,5 gr.

Codice 607.0024

Rimani aggiornato su tutti i nostri marchi leader



www.ravellispa.it

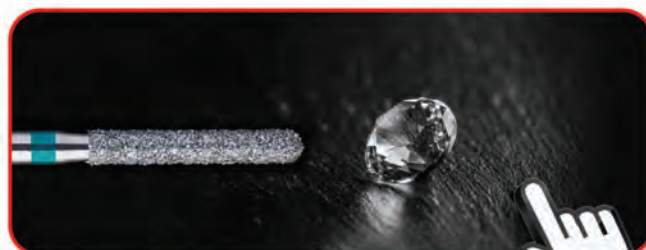

PULPDENT®



Prophylaxis
Periodontology
Aesthetics
Endodontics
Micro-Invasive Dentistry

PUNTE SILICONICHE

Per rifinitura e lucidatura di amalgama e compositi.

Conf. 12 pz.

€ 35,50 **-18%**
€29,20



BIANCHI	A13	A8	A9	A6
Codice	607.0A13	607.00A8	607.00A9	607.00A6
GIALLI	C13	C8	C9	C6
Codice	607.0C13	607.00C8	607.00C9	607.00C6
VERDI	G13	G8	G9	G6
Codice	607.0G13	607.00G8	607.00G9	607.00G6
MARRONI	B13	B8	B9	B6
Codice	607.0B13	607.00B8	607.00B9	607.00B6

DIA-CER

Punte siliconiche **diamantate** per ritocchi su ceramica.

Conf. 4 pz. ASSORTITI

€ 35,80 **-17%**
€29,40



Codice 607.0007

DIA-BLU

Punte siliconiche **diamantate** per compositi microibridi e compomeri.

Conf. 6 pz. € 41,20

€34,00 **-17%**



Assortiti Conf. 8 pz.

Codice 607.0FAS

€ 55,70 **-18%**
€45,80

F13	F8	F9
607.0F13	607.00F8	607.00F9

DIA 1 STEP

Punte siliconiche **diamantate** per compositi in un solo passaggio.

Conf. 6 pz.

2 per forma: S4-S9-S11

€ 41,20 **€34,00** **-17%**



Codice 607.0027

SILICONE POLISHERS-RA

STRAUSS & CO. Iva 22%

Sistema di lucidatura **per compositi** in due fasi: pre-lucidatura e lucidatura.

■ **KIT SILICONE POLISHERS-RA**
Conf. 8 pz.

€ 31,73

€21,60 **-32%**

Codice 607.0063



CAT# RSI-INTRO

■ **RICAMBI**
Conf. 12 pz.

€ 32,50

€26,50 **-18%**

Grana Fine

forma	Fiamma	Fiamma	Coppetta	Lente
misura	5 X 10 mm	3 X 7,5 mm	7 X 10 mm	11 X 2,5 mm
Codice	607.SG08	607.SG13	607.SG09	607.SG06

Grana Media

forma	Fiamma	Fiamma	Coppetta	Lente
misura	5 X 10 mm	3 X 7,5 mm	7 X 10 mm	11 X 2,5 mm
Codice	607.SC08	607.SC13	607.SC09	607.SC06

METAL POLISHERS-RA

Sistema di lucidatura **per oro e amalgama** in due fasi: pre-lucidatura e lucidatura.

■ **KIT METAL POLISHERS-RA**
Conf. 8 pz.

€ 31,73

Codice 607.0062

€21,60 **-32%**



CAT# BMA-INTRO

■ **RICAMBI**
Conf. 12 pz.

€ 32,50

€26,50 **-18%**

Grana Fine

forma	Fiamma	Fiamma	Coppetta	Lente
misura	5 X 10 mm	3 X 7,5 mm	7 X 10 mm	11 X 2,5 mm
Codice	607.SV08	607.SV13	607.SV09	607.SV06

Grana Media

forma	Fiamma	Fiamma	Coppetta	Lente
misura	5 X 10 mm	3 X 7,5 mm	7 X 10 mm	11 X 2,5 mm
Codice	607.SM08	607.SM13	607.SM09	607.SM06

ENHANCE

Dentsply Sirona

Abrasivo finemente triturato incorporato ad una speciale resina, per **sgrossatura, rifinitura e lucidatura**, in un solo passaggio di restauri in composito, vetroionomero e compomero.



Conf. 40 pezzi

Cups	Points	Discs
607.0033	607.0031	607.0032

€79,20 **-32%**

Iva 22%

GOMMINI VENUS SUPRA INTRO KIT

Sistema di **gommini a due passaggi, in silicone** altamente riempito di polvere microfine di diamante, indicato per la rifinitura e lucidatura di tutti i restauri in composito. Garantisce la creazione di un restauro invisibile e naturalmente lucido. I gommini sono autoclavabili e possono essere riutilizzati più volte in base alla forma e alle dimensioni dei restauri lucidati.

Conf. **10 pz.**

€ 79,00

€64,75

-18%

Iva 22%



Il kit contiene:
5 forme di gommini PRE (rifinitura -rosa)
+ 5 gommini GLOSS (lucidatura - grigi)
forme: Fiamma, Coppetta, Fiamma Larga,
e TWIST DISK (rifinitura rosa/lucidatura grigio)
e TWIST BRUSH.

Codice **607.0070**
66087541

STRISCE ABRASIVE

Strisce in **poliestere flessibile con un solo lato abrasivo** ricoperto di particelle di ossido di alluminio per la levigatura e lucidatura delle superfici approssimali nelle otturazioni in composito. Ciascuna striscia è composta da 2 sezioni con strati abrasivi di diversa granulometria e da una parte centrale non abrasiva per facilitare l'inserimento nelle aree interprossimali.

Disponibili in 3 versioni:

Sgrossatura (azzurro) / Finitura preliminare (verde)
Finitura preliminare (verde) / Finitura (giallo)
Finitura (giallo) / Lucidatura (bianco)

Conf. **25 strisce.**

€ 6,30

€3,94

Iva 22%



Codice	Fine/Extra Fine	Media/Fine	Grossa/Media
	20 - 5 µm	40 - 20 µm	60 - 40 µm
	607.3253	607.3252	607.3251

PROXO STRIPS

Strisce diamantate per la levigatura delle superfici interprossimali.

Conf. **6 pz.**

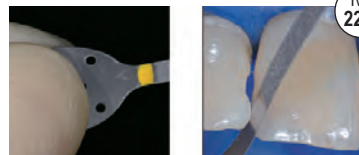

Iva 22%



Codice **607.0030**

€ 65,10

€52,50

MAGIC STRIP SYSTEM STRAUSS & CO.

A differenza di altre strisce che non hanno un sistema per la gestione della curvatura desiderata, dispongono di un manico regolabile in grado di bloccare le curvature per ottenere la precisione massima, la massima sicurezza del paziente, e la minor fatica per l'operatore. Ideali per la regolazione del contatto interprossimale, per ponti, corone, intarsi, e otturazioni in composito. Grazie alla doppio lato diamantato, **Magic Strips Strauss** eccellono nel rimodellamento e finitura di restauri in composito e sono particolarmente adatti per le riduzioni interprossimali. La dentellatura delle strisce le rende indispensabili per separare i contatti che si sono creati con composito o cemento.

SISTEMA AUTOCLAVABILE (fino a 134°)



■ **STARTER KIT: 2 Manici**
+ **10 Strisce assortite 2 lati abrasivi**

Codice **607.0044**

€176,90

Super Offerta



ed in più IN SCONTO MERCE
1 CAMICE PROTETTIVO MONOUSO 50gr
IN TNT LAMINATO colore bianco
taglia unica

SOF-LEX STRIPS

Strisce bi-abrasive indicate per la rifinitura di aree interprossimali.

-34%

3M ESPE

€ 37,27

€24,65

Iva 22%



	GRANA GROSSA E MEDIA	GRANA FINE E SUPER FINE
Misura:	177 x 3,9 mm	177 x 1,9 mm
Conf.	150 pz.	100 pz.
	1954	1954N
	607.0003	607.0004
		1956
		607.0005

STRISCE ABRASIVE

Strisce metalliche disponibili con **un solo lato abrasivo** oppure **entrambi i lati abrasivi**.

Altezze: 4mm. - 6mm.

Conf. **12 pz.**

1 LATO abrasivo **2 LATI abrasivi**

4 mm	607.0001	607.0041
	€5,90	€6,75
6 mm	607.0002	607.0042
	€6,75	€8,65



Super Offerta

Iva 22%

STRAUSS DIAMOND

MAGIC STRIP SYSTEM RICAMBI

Ricambi testine con uno o due lati abrasivi.

■ **10 Strisce + 2 Manici**

€176,90

Super Offerta

1 lato abrasivo				
	MSXFSS Super Fine 0.08	MSFSS Fine 0.10	MSMSS Medium 0.13	MSCSS Coarse 0.18
	Codice 607.MSXFSS	Codice 607.MSFSS	Codice 607.MSMSS	Codice 607.MSCSS
2 lati abrasivi				
	MSXFDS Super Fine 0.11	MSFDS Fine 0.15	MSMDS Medium 0.21	MSCDS Coarse 0.30
	Codice 607.MSXFDS	Codice 607.MSFDS	Codice 607.MSMDS	Codice 607.MSCDS

STRAUSS & CO
INDUSTRIAL DIAMONDS LTD.

Polyester abrasive Discs

7.000 – 12.000 min⁻¹
max. 20.000 min⁻¹

Iva 22%

DISCHI PER LUCIDATURA

Dischi flessibili lucidanti, in 4 grane sequenziali, rivestiti con ossido di alluminio, per finitura e lucidatura di compositi.

Extra sottili,
- dischi Ø 10,0 mm
- dischi Ø 14,0 mm.

INTRO KIT 100 DISCHI

€ 51,40
€ 33,20



INTROKIT DIAMETRO
10 mm o 14 mm

Conf. 25 pz. x 4 tipi di grana + Mandrino

Ø 10 mm
Codice 607.SKIT10

Ø 14 mm
Codice 607.SKIT14



RICAMBI

Conf. da 100 pezzi € 51,40
€ 33,20

Ø 10 mm				
grana	GROSSA	MEDIA	FINE	SUPERFINE
Codice	607.S10C	607.S10M	607.S10F	607.S10SF

Ø 14 mm				
grana	GROSSA	MEDIA	FINE	SUPERFINE
Codice	607.S14C	607.S14M	607.S14F	607.S14SF

Polyester abrasive Discs

STRAUSS & CO
INDUSTRIAL DIAMONDS LTD.

Dischi di finitura e lucidatura per ottenere risultati estetici eccezionali, duraturi e in tempi rapidi.

Sof-Lex™

KIT

KIT SOF-LEX POP ON XT extra sottili 2380

Conf. 240 pezzi

€ 132,30
€ 90,50

120 dischi spessore normale, grana superfine, fine, media, grossa, Ø 9,5 mm (30 pezzi cad.)
e 120 dischi spessore normale, grana superfine, fine, media, grossa Ø 12,7 mm (30 pezzi cad.)
- 1 mandrino per contrangolo.

Codice 607.2380



KIT SOF-LEX POP ON 1980

Conf. 240 pezzi

€ 126,40
€ 88,90

120 Sof-Lex Dischi lucidanti a innesto a grana superfine, fine, media, grossa Ø 9,5 mm, 30 pz. cad. 120 Sof-Lex Dischi lucidanti a innesto a grana superfine, fine, media, grossa, Ø 12,7 mm, 30 pz. cad. - 1 mandrino per contrangolo.

Codice 607.1980



RICAMBI

Conf. da 85 pezzi

3M ESPE

€ 55,96
€ 35,35

Iva 22%

1981C	1981M	1981F	1981SF
607.981C	607.981M	607.981F	607.981S
1982C	1982M	1982F	1982SF
607.982C	607.982M	607.982F	607.982S
2381C	2381M	2381F	2381SF
607.381C	607.381M	607.381F	607.381S
2382C	2382M	2382F	2382SF
607.382C	607.382M	607.382F	607.382S

3M ESPE Sof-Lex™

MANDRINI SOF-LEX

Mandrino in metallo resistente alla frattura e sterilizzabile.
Per dischi Pop-On o Strips.

Conf. 3 mandrini € 25,75

Codice 607.0023

€ 19,60

1983RA



COPPETTE NYLON BIANCO

Spazzolini per igiene e profilassi, antigraffio.



Conf. 12 Pz.

€ 9,50 **€5,75**

Codice 803.0005

ELI-DENT ELI-DENT Iva 22%

*più ne acquisti
più risparmi*
-46%
Per 3 Conf.
solo **€5,15**
Cad.

Economy Pack
Conf. 50 Pz.

€ 26,70

€19,90

Codice 803.0016

*più ne acquisti
più risparmi*
-30%
Per 3 Confezioni
solo **€18,75**
Cad.

ELI-DENT

MINISPAZZOLINI NYLON

Spazzolini di dimensioni ridotte per la pulizia e la rifinitura di zone meno accessibili.



Conf. 10 Pz.

€ 14,30 **-29%**
€10,20

Codice 803.0011

ELI-DENT

COPPETTE CRINO

Spazzolini per profilassi di ottima qualità con setola in crino.



Conf. 50 Pz.

€ 26,70 **-25%**
€19,90

Codice 803.0022

ELI-DENT

COPPETTE GOMMA MONTATE

Coppette montate, per profilassi. Palmate.



Conf. 144 Pz.

€ 45,10 **-35%**
€29,50

Codice 803.0012

ELI-DENT

COPPETTE GOMMA

Conf. 144 PEZZI + 3 mandrini

€ 32,70

€25,30

Codice 803.0006



Iva 22%

-23%

SPAZZOLINI NYLON BIANCO EXTRA-SOFT

Spazzolini minicoppetta CA contrangolo ø 7 mm.

Conf. 10 pz.

€ 9,90

Codice 803.0031



-18%
€8,10

Iva 22%

OCCLUBRUSH

Kerr

Coppette in setola speciale con agenti di brillantatura per impiego senza pasta: le particelle lucidanti sono già incorporate nelle setole, pertanto non è necessaria alcuna pasta e puoi lavorare più velocemente rispetto ai tradizionali sistemi di lucidatura. per la rifinitura di compositi, compomeri e vetroionomerici.

Conf. 3 pz.

€ 30,00

Codice 803.0007

-17%
€24,90



Iva 22%

COPPETTE PRO-CUP

Kerr

Versione morbida.

- Puliscono e lucidano le superfici dentali
 - Garantiscono risparmio di pasta profilattica
 - Niente schizzi o spruzzi
- Non contiene lattice

Conf. 30 pz. € 31,91

€21,85

Codice 803.0028

990/30



-32%

Iva 22%

MANDRINI SNAP-ON

Kerr

Per l'impiego con tutti gli Spazzolini e le Coppette di tipo Snap-On.

Conf. 3 pz. € 29,80

€23,70 **-20%**

Codice 803.0024

976



Iva 22%

COPPETTE PER PROFILASSI

DIRECTA
directadental

Coppette per profilassi in gomma morbida. Bordo soft. Dotate di punte morbide esterne per la pulizia inter prossimale e sub-gengivale. Protezione alla base. Ritenzione interna.

Conf. 144 pz.

€ 90,00

€67,20

ATTACCO PER CONTRANGOLO

Codice 803.0030

-25%



DIRECTA
directadental

Iva 22%



CONTENITORE PER PULIZIA FRESE

Acciaio inox con filtro.

Conf. 1 pz.

€ 44,00

€30,96

-30%

Iva 22%

Codice 608.0007



PINZE CLIP CLAP

Pinza per contenere le frese nel bagno ad ultrasuoni. Ideale anche per ponti e corone.

Conf. 1 pz.

-63%

€ 13,00

€4,80

Iva 22%

Codice 608.0006



SCATOLE PETRI

Diametro 6 cm.

€ 6,50

Conf. 1 pz.

€4,73

-27%

Iva 22%

Codice 154.0002



Diametro 10 cm. con 3 scomparti.

€ 32,80

Conf. 1 pz.

€23,82

Iva 22%

Codice 154.0001



PORTA FRESE IN ALLUMINIO

NICHROMINOX

Alluminio anodizzato - Copertura rimovibile. Autoclavabili 134 °C

Non utilizzare per bagno ad ultrasuoni. Utilizzare soluzioni compatibili con l'alluminio.

Disponibile per 50 o 100 Frese.

Misure 12 x 8,5 x 4,5 cm
80 FG + 20 RA

100 FORI

Iva 22%

Misure 10,6 x 4,7 x 4 cm
40 FG + 10 RA

50 FORI

50 Fori 608.0012

190240

€ 38,92

€29,00

-25%

100 Fori 608.0013

190270

€ 61,92

€46,15

NICHROMINOX



PORTA FRESE ECO BLOCS

NICHROMINOX

Alluminio anodizzato - Copertura non removibile.

Non utilizzare per bagno ad ultrasuoni.

Utilizzare soluzioni compatibili con l'alluminio. Autoclavabili 134 °C

Disponibile per 8 o 14 Frese, MISTE FG/RA o TUTTE FG.



Iva 22%

8 FORI

Misure 3 x 2,5 x 3 cm

€ 12,25

€9,10

-26%

	4 FG + 4 RA	8 FG
8 Fori	608.EB44 190235-2	608.EB8F 190236-2

NICHROMINOX

14 FORI

Misure 5 x 2,5 x 3 cm

€ 17,25

€12,85

-26%

	7 FG + 7 RA	14 FG
14 Fori	608.EB77 190245-2	608.EB14F 190246-2

NICHROMINOX



PORTA FRESE CON FORI IN SILICONE

Acciaio Inox e Silicone Resistenti a tutti i tipi di disinfezione, pulizia e sterilizzazione.

La guaina colorata intorno ai fori li rende adattabili a tutte le tipologie di frese sia per contrangolo che per turbina.

Iva 22%

	BLU	ROSSO	GIALLO
6 Fori	608.00B6 190208	608.00R6	608.00G6

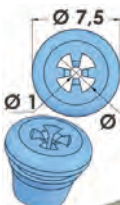

€ 18,33

€13,65

-26%

6 FORI

Misure 3,5 x 2,5 x 3 cm

NICHROMINOX



€ 22,00

€16,35

-26%

	BLU	ROSSO	GIALLO
8 Fori	608.00B8 190210	608.00R8	608.00G8

8 FORI

Misure 4,5 x 2,5 x 3 cm

NICHROMINOX

PORTA FRESE ALLUMINIO

Completamente in alluminio.
Sterilizzabili in autoclave.

Super Offerta

10 FG + 5 RA

Codice 608.0009

€26,50



18 FG + 9 RA

Codice 608.0010

€33,50

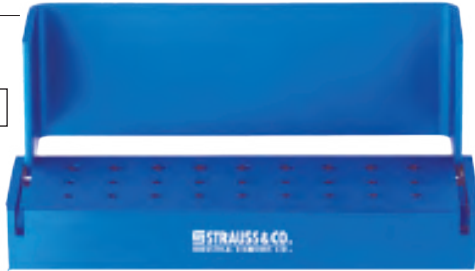

STRAUSS & CO.



STRAUSS & CO.
Turning Precision Into Value

50

years of precision

Iva 22%

PORTA FRESE IN PLASTICA

PER 12 FRESE FG

Base autoclavabile

con coperchio trasparente.

Super Offerta

€15,55

Codice 608.0011



IN OMAGGIO
ACQUISTANDO 10 BLISTER
DI FRESE DIAMANTATE STRAUSS & CO.
DETTAGLI A PAGINA 194

PORTAFRESE IN SILICONE 35 FORI UNIVERSALI

Iva 22%

Portafrese con base in silicone autoclavabile
e coperchio in plastica trasparente, con 35 fori universali
indicati per tutti i tipi di frese.

-25%

Conf. 1 pz.

€ 12,00

€8,90

NOVITA
a catalogo!



BLU

ROSSO

VERDE

35 Fori

608.L42B

608.L42R

608.L42V



PORTA FRESE 36 FORI

Iva 22%

Base in plastica autoclavabile.

Coperchio in Plexiglass

Conf. 1 pz.

a scelta FORI FG, RA
oppure MISTI FG/RA

FG Turbina

Codice 608.36FG

RA Micromotore

Codice 608.36RA

Misto FG/RA

Codice 608.36MS



€ 10,80

€7,94

-25%

36 FORI

LA DIGA DENTALE EXTRARESISTENTE

Sanctuary®



DENTAL DAM SYSTEMS



Dental Dam Punch



VEDI L'OFFERTA a pagina 156



PHOTOGRAPHY

SUPER-BITE CENTRATORE



Iva 22%

Centratore per pellicole e lastre ai fosfori, indicato per le radiografie periapicali anteriori e posteriori. Il sistema è costituito da due tipi di centrori (*anterior di colore verde; posterior di colore rosso*) da utilizzare in tutti e quattro i quadranti.

- Garantisce sempre l'ancoraggio ottimale di pellicole e schermi al fosforo, di qualsiasi spessore.
- Sterilizzabile in autoclave a 134° C, per almeno 3 minuti.

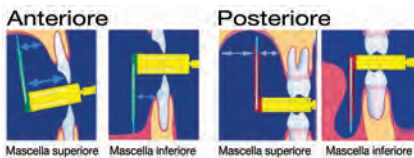

Mascella superiore Mascella inferiore Mascella superiore Mascella inferiore

■ SUPER-BITE CON ASTA INDICATRICE

4 Super-Bite Anterior
4 Super-Bite Posterior
8 indici

€ 167,56

€120,75

28%



Codice 123.0670

670

■ SUPER-BITE CON ANELLO - ASSORTIMENTO

Super-Bite con anello è adatto anche per sistemi digitali indiretti. Compatibile con tutte le principali marche di lastre ai fosfori.

2 Super-Bite Anterior
2 Super-Bite Posterior
2 ausili di centratura

€ 99,38

23%



€76,20

Codice 123.1020

1020

KIT POSIZIONATORI REGOLABILI PER SENSORE RVG HDR-POS



Iva 22%

Regolabili in lunghezza e larghezza per consentirne l'utilizzo con il 90% dei sensori in commercio. **NON AUTOCLAVABILI.**

Conf. **3 posizionatori/centrori**

1 incisivi + 1 mandibolare destro/mascellare sinistro
+ 1 mandibolare sinistro/mascellare destro



Super Offerta €56,10

Codice 123.0022

HDR-COVER

PROTEZIONI MONOUSO per SENSORE/POSIZIONATORE RVG

Misura extralarge per coprire anche il posizionatore. Compatibile con tutti i modelli HDRXXX e EDLEN EDRX, e con tutti i sensori che utilizzano i posizionatori PROCOM HDRPOS.

Conf. **500 pz. 24,5 x 6,2 cm**

€51,00



Codice 902.0019

COMPUTER S.A.S.

Super Offerta

BRACCIO POSIZIONATORE RADIOGRAFIA POSTERIORE XCP/BAI POSTERIOR ARM

Autoclavabile, riutilizzabile, in acciaio inossidabile.



Iva 22%

Codice 123.0030

54-0858

Super Offerta €39,60

X-RAY SENSOR HOLDERS 2720



Iva 22%

Centratore per radiografie Test Set
Sistema universale regolabile
Compatibile con tutti i tipi di sensori comunemente utilizzati.
Autoclavabile a 134° C per almeno 3 minuti.

€ 254,51

23%

€197,10

Codice 123.2720



X-RAY HOLDERS FILM AND PHOSPHOR PLATE HOLDERS 1720

Portapellicole per radiografie e supporti per lastre ai fosfori



Conf. **6 portapellicola con anello (1 Kwik-Bite, 1 Super-Bite Anterior, 1 Super-Bite Posterior, 1 Paro-Bite, 1 Endo-Bite Anterior, 1 Endo-Bite Posterior), 6 ausili di centratura**

€ 122,08

34%

€80,40

Codice 123.1720



LASTRE/FILM AI FOSFORI PER RADIOGRAFIE DIGITALI

Iva 22%

CON O SENZA MAGNETE

Disponibili in tre formati intraorali

Superficie d'immagine più grande, maggiori informazioni diagnostiche

- Velocità di lettura in pochi secondi e alta qualità d'immagine delle radiografie, digitalizzazione sia nei formati intraorali che extraorali

- Dopo il loro utilizzo si possono acquisire e ricancellare le immagini diverse centinaia di volte

- Grazie allo sviluppo di parecchi livelli di grigio e ad un alto numero di coppie per linea, si possono ottenere con maggiori informazioni da un punto di vista diagnostico, dalla conservativa, all'endodonzia e alla chirurgia

- Si posizionano anche con i centrori tradizionali

CON O SENZA MAGNETE



Non compatibili con i seguenti marchi: CARESTREAM - PLANMECA - FILE CR

Conf. 2 pz.



SENZA MAGNETE 0- 2X3cm 1- 2,4X4cm 2- 3X4cm € 130,00

€110,50

Conf. 2 pz.



CON MAGNETE 0- 2X3cm 1- 2,4X4cm 2- 3X4cm € 140,00

€119,00

15%

SENSOR COVER

ELI-DENT ELI-DENT ELI-DENT

Iva 22%

Copertura monouso per sensori di apparecchi radiografici digitali (RVG).
In materiale plastico morbido confortevole per i pazienti.
Due misure disponibili: Mis. 1 (35 x 200 mm) Mis. 2 (40 x 200 mm)

Conf. 500 pz. € 18,50

€15,35 -17%



	Misura 1	Misura 2
	35 x 200 mm	40 x 200 mm
Codice	902.0021	902.0022

COPRIMORSO PER OPT

Copertura blocco a mordere per ortopantomografo.
Guaina trasparente ideale per proteggere il blocco a mordere durante le procedure di scansione del cavo orale.
Misura: 40 x 85 mm

Conf. 500 pz. € 22,00

€16,50 -25%



	40 x 85 mm
Codice	902.0023

4 X 8,5 cm

PROTEZIONI PER SENSORI AI FOSFORI

Protezioni per sensori.

Involucro protettivo monouso per sensori ai fosfori.
Grazie alla linguetta, che permette di chiudere l'involucro, protegge perfettamente il film dalla luce.

Due misure disponibili in differenti confezionamenti:
20 x 30 mm confezioni da 100 pz.
30 x 40 mm confezioni da 300 pz.

Conf. 100 pz. € 21,00

€10,90 -48%

	Misura 0
	20 x 30 mm
Codice	902.0024



Conf. 300 pz. € 53,00

€29,90 -44%

	Misura 2
	30 x 40 mm
Codice	902.0025

3 X 4 cm

GREMBIULE ANTI RAGGI X

Iva 22%

Per adulti in materiale radioprotettivo foderato su entrambi i lati con tessuto di nylon.
Collare a fascetta unito al grembiule.
Nastro a strappo per regolare la chiusura.

Livello di protezione:
Eq.Pb di 0.35mm

(nuove misure per i camici endorali secondo la recente normativa IEC 61331-3:2014)



ALTEZZA 90 cm
LARGHEZZA 60 cm
Peso 2,6 kg.

€128,35 Super Offerta

Codice	123.0006
--------	----------

COLLARE ANTI RAGGI X

In materiale radioprotettivo foderato su entrambi i lati con tessuto di nylon.

Livello di protezione:
Eq.Pb di 0.35mm

Super Offerta

€48,65

Codice	123.0000
--------	----------



GREMBIULE ANTI-X DORSALE PANORAMICHE

Protezione frontale e dorsale per pazienti adulti.
Materiale radioprotettivo foderato su entrambi i lati con tessuto di nylon. Nastro a strappo sul retro per regolare la chiusura.

Livello di protezione:
Eq.Pb di 0.35mm

Codice	123.0028
--------	----------

€165,00 Super Offerta



RETRO

FRONTE



PORTARADIOGRAFIE

Bustine in PVC per pellicole endorali.

Conf. **500 pz.**
++ pennarello indelebile per scrivere su plastica

€ 44,00

€30,68

-30%

Codice 123.0001



Iva 22%

PORTARADIOGRAFIE PANORAMICHE

Contenitore portafilm per panoramiche
 Dimensioni 305 x 160 mm.

Conf. **50 fogli con tasca per cartoncino**

-29%

€ 56,00

€39,93

Codice 123.0014



Iva 22%

PELLICOLE X-RAY DENTAL FILM HANSHIN

Pellicole endorali a sviluppo istantaneo.

- Elevata sensibilità
- Ottima definizione
- Riduzione fino al 50% delle radiazioni necessarie
- Tempo di sviluppo: 30" a 25 gradi C.



Conf. **100 pellicole**
 (numerate da 1 a 100)

cm 3 x 4 per adulti

Codice 121.DIF

€72,40

Super Offerta

Iva 22%

PINZETTE APPENDI RX

In acciaio inox.

Conf. **10 pz.**

€ 34,00

€24,50

Codice 123.0004



Iva 22%

RX MONOBAGNO DQD HANSHIN

Liquido per un rapido sviluppo e fissaggio chimico delle pellicole.

Conf. **Flacone da 360 ml**
 (per circa 100 pellicole)



€27,40

Super Offerta

Codice 122.DQD



PUSHER INIETTORE LASTRE HANSHIN

Per l'utilizzo delle pellicole Hanshin, per monobagno. Inietta e dosa la giusta quantità.

Conf. **1 pz.**



Super Offerta

€48,90

Codice 122.PUSH

ECO 30

Pellicola endorale autosviluppante di classe "D", consentono diagnosi immediate (immagine perfettamente sviluppata e fissata in soli 50 secondi), evitano la dispersione dei liquidi facilitandone la raccolta nell'apposita tanica. Offrono un'ottima archiviabilità: 10 anni di tenuta dell'immagine fissata dopo l'operazione di sviluppo e fissaggio. Presentano un'elevata qualità dell'immagine e migliorata qualità della finitura esterna dell'involucro prodotto in PVC medicale di elevata morbidezza.

Conf. **50 pz.**
Formato 30,5 x 40,5 mm

Codice 121.0001

Compatibili con tutti gli apparecchi radiografici 60 kV o 70 kV



€ 61,85

€31,30

Iva 22%

-49%



ERGONOM X D-SPEED

Pellicola endorale autosviluppante di classe "D", con una qualità d'immagine ottimale. Più **pratica per le radiografie retroalveolari** grazie alla forma ergonomica che permette una più agevole introduzione in profondità nel cavo orale.

Conf. **50 pz.**
Formato 30,5 x 40,5 mm

Codice 121.0002

€ 61,85

€31,30



Iva 22%

DF54 - 58

Pellicole a media sensibilità
per uso endorale ULTRA SPEED.

DF-54
2.2 x 3.5 cm

Conf. 100 singole

Codice 121.DF54

€ 59,35

€39,90 -33%



DF-58 *periapicale: Angoli delle pellicole più flessibili*
3,1 x 4,1 cm

Conf. 150 singole

Codice 121.DF58

€ 76,15

€39,78 -48%



IP01 - IP21

Pellicola per uso endorale ad alta sensibilità ed elevata risoluzione che permette un'eccellente definizione (sensibilità classe F).

IP-01 *(per bambini, Super Poly Soft)*
2.2 x 3.5 cm

Conf. 100 singole

Codice 121.IP01

€ 61,25

€41,50 -32%



IP-21 *periapicale: la più rapida sul mercato*
3,1 x 4,1 cm

Conf. 150 singole

Codice 121.IP21

€ 79,00

€39,20 -50%



Carestream **Kodak**
DENTAL

PELLICOLE T-MAT G/RA

Pellicole per radiografie panoramiche con eccezionale risoluzione dei dettagli, alta rapidità ed elevato contrasto; da utilizzare con schermi di rinforzo verdi emittenti.

Conf. 100 pellicole
15 x 30 cm

€ 201,00

€132,00 -34%

Codice 121.TMAT



LIQUIDI FISSAGGIO - SVILUPPO **Carestream DENTAL**

per tutte le pellicole radiografiche dentali.

Sviluppo: Liquido rivelatore concentrato

Fissaggio: Liquido fissatore concentrato

Conf. 4 flaconi da 240 ml.
(per la preparazione di 4 litri di soluzione)

€ 24,50

€15,70 -36%



Concentrato:
1 flacone
240 ml = 1lt.

SVILUPPO **FISSAGGIO**

Codice 122.0002 122.0001

Carestream DENTAL

Carestream DENTAL

AGFA DENTUS M2 COMFORT

Pellicole radiografica universale endorale di sensibilità E e F: ultrarapido per lavorazione manuale o automatica

Pellicola radiografica endorale analogica ad alta sensibilità, che garantisce una riduzione dei quantitativi di radiazioni al paziente ed un'alta definizione dell'immagine. Agfa Dentus M2 Comfort è compatibile con tutti i comuni apparecchi radiografici. Può essere trattata fotochimicamente con tutti i prodotti chimici standard per pellicole radiografiche manualmente o automaticamente. Quando si passa a M2 Comfort non è necessario alcun test di tollerabilità (in conformità alle normative sulle radiografie).

- Facile diagnosi grazie all'elevato contrasto e all'alta densità massima (gradazione di grigi ben visibile)
- I brevi tempi di esposizione riducono il rischio di immagine mossa in caso di movimenti del paziente
- Softopac extra morbida con angoli/bordi lisci per il comfort del paziente
- Plastica extra morbida, resistente all'umidità e facilmente disinfettabile
- L'imballaggio consente una manipolazione sicura anche nella camera oscura
- Lunga durata di conservazione: archiviazione assicurata fino a 30 anni
- Bassa densità di base (fog)

KULZER
MITSUI CHEMICALS GROUP

PER TUTTE LE INDICAZIONI
E PER TUTTI I CAMPI DI APPLICAZIONE



KULZER
MITSUI CHEMICALS GROUP

NON SOLO SICURA, ANCHE CONFORTEVOLE PER I PAZIENTI GRAZIE AL PACKAGING COSTITUITO DA UNA BUSTINA IN PLASTICA EXTRA-MORBIDA (SOFTPAC) CON MARGINI SIGILLATI ARROTONDATI, NON TAGLIANTI.

€ 94,00

€74,05 -21%

M2 3 x 4 cm
(adulti o posteriore)
Conf. 150 pz.

Codice 121.0004

Iva 22%

per info e ordini:

E-mail: ordini@elidentgroup.it

NUMERO VERDE
800 060 254

FAX VERDE
800 078 866
24 ORE SU 24

UN'AMPIA LINEA
DI PRODOTTI PER ASSICURARE
UNA DISINFEZIONE COMPLETA
PER OGNI VOSTRA ESIGENZA

TUTTI I PRODOTTI DELLA GAMMA
INNOCID[®] SONO REALIZZATI
UTILIZZANDO I PIÙ RECENTI
PROCESSI TECNOLOGICI
E TESTATI SECONDO ELEVATI
STANDARD SCIENTIFICI.



DISINFETTANTI E DETERGENTI PER SUPERFICI



SOLUZIONI, GEL, SAPONI PER LE MANI



CIÒ CHE SERVE PER LA PULIZIA
E STERILIZZAZIONE DELLO STRUMENTARIO



DEGLI ASPIRATORI, DELLE IMPRONTE, DEL CAVO ORALE...



NOVITA
a catalogo!

VEDI
L'OFFERTA a
pagina 215



INNOVAZIONE QUALITÀ
SICUREZZA
Made in Germany

SPORIGERM MANI

Sapone antisettico per la disinfezione delle mani.
ha lo stesso PH della pelle (5,5) ed è arricchito con glicerina per mantenere la pelle morbida rispettandone il manto lipidico anche in caso di lavaggi frequenti.



Conf. **Flacone 1000 ml.**
(1 Dosatore ogni 3 Flaconi)

Codice 708.0005

€ 20,25

-50%
€10,19

**AZIONE DISINFETTANTE
AD AMPIO SPETTRO ANTISETTICO**



Iva 22%



ZETA 6 HYDRA

Detergente delicato per l'utilizzo frequente sulle mani e le pelli delicate.

Contiene una miscela di sostanze vegetali con proprietà:
• **nutrienti**, grazie alla proteina idrolizzata di riso che concorre a restituire morbidezza alla pelle
• **protettive**, grazie alla componente di Gliceril Oleato che preserva e contribuisce a ripristinare la struttura lipidica degli strati superficiali della pelle
• **idratanti**, grazie alla Glicerina che aiuta a prevenire la secchezza e le irritazioni della pelle



Super Offerta

€13,30

Conf. **Flacone Dosatore 1 lt.**

Codice 708.0006

**AZIONE NUTRIENTE,
PROTETTIVA E IDRATANTE
INDICATO ANCHE PER LA DETERSIONE
DEL VISO E DEL CORPO**



Iva 22%



Innocid

**INNOVAZIONE, QUALITA' E SICUREZZA
MADE IN GERMANY**

In qualità di produttore di prodotti innovativi per la disinfezione e la pulizia, siamo consapevoli della responsabilità che ciò comporta.

I prodotti medici, i biocidi e i cosmetici che produciamo sono prodotti in conformità con le linee guida GMP applicabili, ISO 9001/ ISO 13485 e le linee guida GMP per i cosmetici. Tutti i prodotti della gamma Innocid® sono realizzati utilizzando i più recenti processi tecnologici e testati secondo elevati standard scientifici.

IGIENE PROFESSIONALE GARANTITA

INNOCID INNOMAN WASH

Sapone medicale mani.

PRONTO ALL'USO.

Detergente e nutriente.

Non secca le mani anche con lavaggi frequenti.

Conf. **Standard da 500 ml.**



con **Vitamine, senza Parabeni, pH delicato**

€ 9,45

€7,82

Codice 708.98011

più ne acquisti più risparmi

Acquistando 6 Confezioni solo € 6,25 Cad. **-34%**

INNOCID INNOMAN PLUS GEL

Gel igienizzante mani PRONTO ALL'USO.

Per la disinfezione chirurgica delle mani, con ottima tollerabilità cutanea testato dermatologicamente. Azione idratante.

NESSUN EFFETTO APPICCIOSO

Conf. **Standard da 500 ml.**

€ 19,20
€11,19

Principi attivi :
100 g di gel contengono:
55,8 g di **etanolo**
10,0 g di **1-propanolo**

più ne acquisti più risparmi

Acquistando 6 Confezioni solo € 9,62 Cad. **-50%**

Codice 708.7042



Iva 22%

INNOCID INNOMAN

Soluzione liquida igienizzante mani.

PRONTO ALL'USO. Per la disinfezione chirurgica delle mani. Dermatologicamente testato. Ottima tollerabilità cutanea anche con utilizzi molto frequenti. Nessun odore, colore o altri additivi aggiunti. **NESSUN EFFETTO APPICCIOSO**

Conf. **Standard da 500 ml.**

€ 16,35

€9,46 **-42%**

Principi attivi :
100 g di gel contengono:
62,8 g di **2-propanolo**

Codice 708.7001

FORMULA LIQUIDA



INNOLIN FOAM

Disinfettante e detergente per superfici, in schiuma privo di aldeide ed alcol.

IDEALE PER ECOPELLE, VETRO ACRILICO E SUPERFICI DELICATE

Conf. 1 Litro Spray

€ 30,25 **€14,70**

Codice 703.91011

PRONTO ALL'USO senza Alcol senza Aldeide pH neutro



Iva 22%

più ne acquisti più risparmi

Acquistando 3 pezzi solo €10,46 Cad. **-65%**



INNOLIN RAPID PLUS

Disinfettante rapido per superfici, pronto all'uso, privo di aldeide. **CONTIENE ALCOL**

Conf. 1 Litro Spray

€ 31,00

€18,74

Codice 703.1002

PRONTO ALL'USO con Alcol senza Aldeide



Iva 22%

più ne acquisti più risparmi

Acquistando 6 pezzi solo €14,47 Cad. **-53%**

Conf. Tanica 5 Litri

€ 116,60

€64,37

Codice 703.1003

in Sconto Merce & INNOLIN RAPID PLUS in flacone Spray 1 lt.



Principi attivi:
100 g di prodotto contengono:
37,0 g 1-propanolo, 24,0 g etanolo

Acquistando 2 TANICHE DA 5 lt. solo €48,76 Cad. + 2 INNOLIN RAPID PLUS Spray 1 lt. **-58%**

DOSATORE PER TANICHE

Comodo erogatore compatibile con le taniche da 5 litri della linea disinfettanti Innocid.

€12,29 **Super Offerta**

Codice 802.0009

Eroga da 10 a 30 ml. di prodotto



Iva 22%

INNODRILL

Detergente e disinfettante rapido per frese e strumenti a rotazione con protezione anticorrosione, privo di aldeidi.

Conf. 2,5 Litri

€ 36,85

€20,65 **-44%**

Codice 702.2101

PRONTO ALL'USO
Azione rapida, in soli 5 minuti



Iva 22%



INNOSEPT PLUS conc.

Detergente e disinfettante liquido per strumenti, con protezione anticorrosione, privo di aldeidi. **MASSIMA CONCENTRAZIONE**

Conf. 1 Litro

€ 38,85

€29,42

Codice 701.2001

più ne acquisti più risparmi

Acquistando 3 pezzi solo €23,49 Cad. **-39%**

MASSIMA CONCENTRAZIONE Biodegradabile senza Aldeide AMPIO SPETTRO D'AZIONE



Iva 22%



Conf. Tanica 5 Litri

Codice 701.2002

€ 184,90

€89,90 **-51%**

Innocid
INNOVAZIONE, QUALITÀ E SICUREZZA Made in Germany

INNOSEPT POWDER conc.

Detergente, disinfettante in polvere ad ampio spettro, incluso spore per tutti i tipi di strumenti a rotazione e chirurgici, con protezione anticorrosione.

GRADEVOLE PROFUMAZIONE

Conf. 1,5 Kg Polvere

Codice 701.2301

Innocid

€ 149,15

€49,46 **-67%**

con OSSIGENO ATTIVO



Iva 22%



TAPPO DOSATORE

Rubinetto applicabile alle taniche da 5 Lt. per dosare il contenuto in modo più pratico.

Super Offerta

€8,69

Codice 701.0018

Innocid



Iva 22%

INNOLIN WIPES

PRONTE ALL'USO CON ALCOL - SENZA ALDEIDI

Iva 22%



59%

PRONTE ALL'USO con Alcol senza Aldeide

Salviettine disinfettanti imbevute di disinfettante per superfici con alcol e sali quaternari di ammonio, per una comoda e rapida disinfezione di tutte le piccole superfici, dei dispositivi medici non invasivi ed anche delle mani.

Misura 13 x 20 cm
■ Conf. Busta da 100 pz.

€ 14,20 € 7,43

Codice 703.91202

Per 3 pezzi solo € 5,86 Cad.



PIÙ GRANDI PIÙ COMODE

34%

Innocid

Misura 20 x 30 cm
■ Conf. Busta da 80 pz.

€ 14,80 € 10,86

Codice 703.3027

Per 2 pezzi solo € 9,77 Cad.

INNOLIN RAPID TOP FLOW

Innocid

Iva 22%



NOVITA a catalogo!

PRONTE ALL'USO adatte ad ogni materiale

Salviettine disinfettanti delicate adatte alle superfici che non gradiscono soluzioni alcoliche aggressive.

- Eccellente compatibilità con tutti i materiali
- Imbevute di disinfettante con gradazione alcolica notevolmente ridotta senza comprometterne l'efficacia
- Dermatologicamente testato

Misura 25 X 25 cm
■ Conf. Busta da 80 pz.

Codice 703.3030

€ 14,80

€ 9,77

34%

MAXI SALVIETTE - INNOLIN WIPES MAXI DRY

180 Salviette di alta qualità nel pratico formato extragrande 28 x 30 cm, in tessuto non tessuto con struttura e spessore simile alla microfibra, BIODEGRADABILI AL 100%, da inumidire con una soluzione disinfettante per superfici a scelta con alcol oppure senza in base al materiale da trattare.

■ Conf. 2 pacchi da 90 salviette asciutte

Codice 703.97202

€ 50,40

€ 27,54

TNT formato EXTRA GRANDE 28 x 30 cm

Estremamente resistenti agli strappi, non lasciano pelucchi. Perfetto assorbimento e rilascio del liquido disinfettante.

Una sola salvietta ottiene il risultato di 15-20 salviettine standard.



45%



SALVIETTE STANDARD

50 g/m² INNOLIN MAXI

INNOTOL conc.

Disinfettante concentrato per impianti di aspirazione privo di aldeidi.

Economico nell'utilizzo, disinfezione rapida ed efficiente già a concentrazioni basse. Delicato sulle superfici ed ecologico. Lascia un gradevole profumo.

Conf. 2,5 Litri

€ 58,80

€ 27,23

54%

NON FA SCHIUMA senza Aldeide

Codice 705.5001



INNOCID INNODES

Disinfettante per impronte SENZA ALDEIDI.

Per la detersione e disinfezione di tutti i materiali da impronta, portaimpronta e protesi, ma anche per poliesteri, alginati ed idrocolloidi.

Agisce rapidamente e rimuove tutti gli agenti contaminanti. Lascia un profumo gradevole.

Conf. 2,5 Litri

€ 38,50

€ 29,94

22%

PRONTO ALL'USO senza Aldeide A BASE DI SALI DI AMMONIO QUATERNARI

Codice L701.4001



IGIENE PROFESSIONALE GARANTITA

Innocid

per info e ordini:



E-mail: ordini@elidentgroup.it

NUMERO VERDE 800 060 254 da Lunedì a Venerdì dalle 8:30 alle 18:00



FAX VERDE 800 078 866 24 ORE SU 24

GRUPPO ELI-DENT SHOP

FD 333

Soluzione pronta all'uso totalmente virucida per la disinfezione e la pulizia di superfici. -Battericida incl. Tb, fungicida, virucida -Effetto durevole per proteggere a lungo dalle infezioni -Fresca profumazione al limone. **Principi:** alcoli, composti di ammonio quaternario.

Conf. **Flacone 2,5 lt.**

Codice **703.0015**

€ 63,15
-35%
€41,35



Iva 22%

FD 322

Soluzione pronta all'uso a effetto rapido per la disinfezione e la pulizia di superfici. -Battericida incl. Tb, fungicida, limitatamente virucida & virus senza involucro: adeno, noro, polioma SV 40 -Tempo d'azione secondo VAH/DGHM: 15 secondi -Asciugatura senza residui -Testata tollerabilità con il materiale **Principi:** alcoli.

Conf. **Flacone 2,5 lt.**

Codice **703.0002**

€ 57,10
-39%
€34,90



DÜRR DENTAL

ID 212

Concentrato per la disinfezione e la pulizia di strumenti.

-Battericida incl. Tb, fungicida, limitatamente virucida & virus senza involucro: noro -Adatto per strumenti ordinari, chirurgici e rotanti -Tempo d'azione particolarmente breve: 5 minuti -Eccellente tollerabilità con parti di gomma/silicone **Principi:** composti di ammonio quaternario.

Conf. **Flacone 2,5 lt.**

Codice **701.0001**

€ 74,30
-41%
€44,20



Iva 22%

ID 212 FORTE

Concentrato per la disinfezione e la pulizia di strumenti con tempo d'azione breve in bagno a ultrasuoni. -Battericida incl. Tb, fungicida, limitatamente virucida & virus senza involucro: adeno, noro -Adatto per strumenti ordinari, chirurgici e rotanti -Disinfezione e pulizia estremamente rapida **Principi:** alchilammine, composti di ammonio quaternario.

Conf. **Flacone 2,5 lt.**

Codice **701.0014**

€ 73,80
-39%
€45,05



DÜRR DENTAL

OROTOL PLUS

Disinfettante per impianti di aspirazione concentrato senza aldeidi, non schiumogeno.

Concentrazione d'uso 2 %

Conf. **Flacone 2,5 lt.**

€ 62,00

-36%
€39,60



Iva 22%

DÜRR DENTAL

ID 220

Soluzione totalmente virucida, pronta all'uso per la disinfezione e la pulizia degli strumenti rotanti.

-Battericida incl. Tb, fungicida, virucida -Elevata forza pulente -Elevata protezione contro la corrosione e lunga durata soluzione preparata (7 giorni) -Brevi tempi d'azione: 30 secondi nel bagno a ultrasuoni, 1 minuto nel minicontainer.

Principi: alcoli in ambiente alcalino.

Conf. **Flacone 2,5 lt.**

Codice **702.0001**

€ 46,85
-40%
€27,95



Iva 22%

MD 520

Disinfezione per impronte. Soluzione senza alcol pronta all'uso per una disinfezione-pulizia efficace e in rispetto del materiale di impronte, manufatti protesici ecc.

Battericida incl. Tb, levuricida, virucida (testato secondo la norma EN 14476)

Utilizzo per alginati, siliconi, gomma poliuretana, idro-colloidi, polisolfuri ecc. Elevata precisione del modello master in gesso grazie all'efficace azione pulente.

Rispetta la stabilità dimensionale e la compatibilità con il gesso.

Conf. **2,5 Litri**

Codice **L701.001**

€ 56,20
-33%
€37,90



Iva 22%

DÜRR DENTAL

Principi:
CAQ, GDA

ZETA 7 SPRAY

Disinfettante senza aldeidi, pronto all'uso ad ampio spettro azione. Profumazione Lemon

Indicato per la rapida disinfezione ad alto livello di impronte in silicone, alginato, polietere e polisolfuro, rispettando le caratteristiche di stabilità dimensionale e di compatibilità con i gessi. Migliora la scorrevolezza dei gessi sulla superficie dell'impronta, rende più fedele la riproduzione del dettaglio.

Conf. **Flacone spray da 750 ml**

Codice **L701.003**

Super Offerta
€10,72



Iva 22%

Zhermack
Dental

ZETA 1 ULTRA



Iva 22%

Disinfettante e detergente concentrato senza aldeidi a spettro di azione completo per strumenti chirurgici e rotanti.

Per strumentario odontoiatrico chirurgico e rotante, compresi i più delicati.

Conf. Flacone con dosatore 1 Lt.

€19,57

Per 2 pezzi solo €16,85 Cad.

Codice 701.0004



ZETA 2 SPOREX

Disinfettante e sterilizzante a spettro di azione completo, in polvere. Indicato per la deterzione, la disinfezione ad alto livello e la sterilizzazione chimica a freddo dello strumentario odontoiatrico, in particolare tutti i dispositivi che non possono essere sterilizzati in autoclave.

Conf. Barattolo da 900 gr.

€46,52



Codice 701.0013

ZETA 4 WASH



Iva 22%

Deterzione superfici lavabili. Profumazione Green Tea.

Deterge e deodora tutte le superfici lavabili come lavelli, bagni, piastrelle, pavimenti. A base di tensioattivi cationici e non ionici, pulisce rapidamente e a fondo, rispettando materiali come gomma, legno porcellane, ceramiche, smalti e metalli.

Conf. Tanica da 3 litri

Codice 703.0014



ZETA 5 POWER ACT



Iva 22%

Disinfettante detergente deodorante per circuiti di aspirazione ad ampio spettro di azione. Formula concentrata non schiumosa, può essere utilizzata per la manutenzione quotidiana dei circuiti di aspirazione. Senza Aldeide e fenoli.

- Spettro d'azione ampio in accordo alle più recenti norme europee validate sulla disinfezione
- Formula non schiumogena e non aggressiva sui tubi di aspirazione
- Attivo in presenza di materiale organico
- Testata compatibilità con i componenti del circuito di aspirazione
- Elevata protezione per l'operatore e per i pazienti
- Consente il mantenimento del regolare funzionamento dei tubi di aspirazione del riunito
- Brevi tempi d'azione e facile dosaggio grazie al flacone con dosatore in dotazione

Conf. Flacone 1 Lt.

€28,61



Codice 705.0014

ZETA 3 SOFT CLASSIC



Iva 22%

Disinfettante privo di aldeidi, pronto all'uso, a spettro di azione biocida. Profumazione Lemon. Rapida disinfezione ad alto livello e pulizia di superfici dei dispositivi medici.

- Protezione elevata: battericida, fungicida, tubercolicida e virucida
- Azione 2in1: disinfezione e pulizia in un solo passaggio
- Ridotto contenuto di alcol, inferiore al 50%

Conf. Flacone da 750 ml con nebulizzatore

€11,90

Per 3 pezzi solo €10,85 Cad.

Codice 703.0006



Conf. 2 Taniche da 2,5 Lt

€66,70

Per 2 pezzi solo €63,30 Cad.

Codice 703.0007

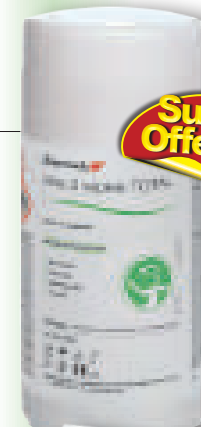

ZETA 3 WIPES TOTAL

Salviette disinfettanti senza aldeidi, ad ampio spettro di azione biocida. Profumazione Lemon.

Conf. Barattolo da 120 salviette

Codice 703.0008

€9,71

Conf. Busta RICARICA da 120 pz.

Codice 703.0012

€6,43

Per 3 pezzi solo €6,10 Cad.



ZETA 3 WIPES POP UP



Salviette grandi e spesse pronte all'uso impregnate con una soluzione disinfettante e detergente. Rapida pulizia e disinfezione.

Conf. Soft pack da 100 salviette

€6,75

Codice 703.0016

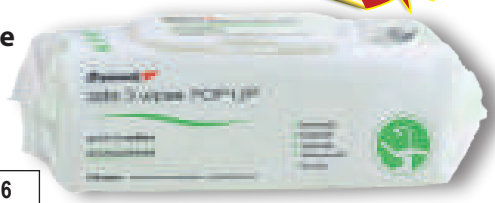

PROFUMATORE IGIENIZZANTE SPRAY - PROF

Iva 22%

Per uso professionale per ambienti pubblici ad alta affluenza.

La sua formulazione innovativa a pH neutro e ad azione antistatica è in grado di **eliminare i cattivi odori, profumare, detergere, igienizzare a fondo, rimuovendo germi e batteri**, spolverare qualsiasi superficie e persistere nel tempo grazie alle sue fragranze accuratamente selezionate che permeano l'ambiente con delicatezza.

Vaporizzato puro nell'ambiente o su tende e tappeti per deodorare e neutralizzare gli odori; **vaporizzato su un panno umido** per la pulizia di ogni superficie lavabile, perfino sul legno e sui rivestimenti in pelle; **diluito in acqua** (1ml/1lt) per profumare i pavimenti.

*Deodora ed igienizza ambienti ad alta affluenza
IDEALE PER SALE D'ATTESA*



€ 10,80

Conf. **Flacone da 300 ml CONCENTRATO**

€6,90

FRAGRANZA:	Codice
SPRING BOUQUET	703.0046
ALPEN FRESH	703.0045
CITRUS FRUIT	703.0044
VANILLA POETRY	703.0043

-36%

VIROXID AIR

Iva 22%

Nebulizzatore Spray disinfettante per ambienti. Indicato per disinfettare e deodorare gli ambienti ad alta frequentazione ed a maggiore rischio infettivo. Garantisce le condizioni di sicurezza igienico sanitaria ed elimina i nemici indesiderati della salute.

**ELIMINA RAPIDAMENTE FUNGHI, BATTERI E ALLERGENI
NON BAGNA, NON MACCHIA, NON LASCIA RESIDUI**

Conf. **Flacone da 150 ml**

OUTLET

€8,90

**SCADENZA
31/05/2024**

Codice **703.0027**



SPORIGERM SPRAY+



Iva 22%

Disinfettante detergente ad azione tubercolicida, battericida, fungicida, virucida. Pronto all'uso, si nebulizza direttamente sulla superficie da trattare ed evapora rapidamente. Ha un basso contenuto alcolico ed è inodore, pertanto non provoca irritazione alle vie respiratorie.

Conf. **Flacone 750 ml.**
(1 Dosatore ogni 3 Flaconi)

€ 32,20 **€12,90**

Codice **703.0004**

*più ne acquisti
più risparmi*

Per 12 Flaconi solo €11,70 Cad.

-64%



SPORIGERM FAZZOLETTI

Disinfettante detergente ad azione tubercolicida, battericida, fungicida, virucida

Conf. **50 fazzoletti.**

€ 16,10 **€9,35**

più ne acquisti più risparmi

Per 12 Confezioni solo €8,36 Cad.

-48%



IGIENE PROFESSIONALE GARANTITA

Innocid®

prova le nuove salviette disinfettanti POTENTI ma DELICATE

**NOVITA
a catalogo!**

**VEDI
L'OFFERTA a
pagina 215**



PERACETIC PLUS



Iva 22%

Disinfettante sterilizzante a freddo.

per trattare lo strumentario sia in situazioni di particolare rischio. Infatti è attivo in 10 minuti su spore, HIV, HCV, HBV, TBC, funghi e batteri.

Testato su metalli, gomme e materie plastiche. Può essere utilizzato per la detersione e disinfezione degli impianti d'aspirazione. Stabile per 24 ore dalla preparazione assicurando i tempi di contatto anche dopo molte ore ed indipendentemente dalla quantità di strumenti immersi. Può essere utilizzato in vasca ad ultrasuoni, è compatto da stoccare, biodegradabile e smaltibile nella rete fognaria.

Conf. **2 x 500 gr.**

€ 133,85

Codice **701.0003**

€69,54

-48%



SALVIETTE DISINFETTANTI in TNT CAVI WIPES Kerr

Iva 22%

Monouso e pronte all'uso, preimpregnate con la soluzione disinfettante CaviCide Kerr (efficace contro la tubercolosi TB, i virus, i batteri e i funghi) per un'efficace rimozione dello sporco e una rapida disinfezione ad ampio spettro. **Non contengono aldeidi, fenoli, sbiancanti o altre sostanze chimiche tossiche.** Indicate per le superfici non porose dei dispositivi medici. La loro formulazione con una bassa percentuale di alcol (17%) esplica un'azione disinfettante fungicida, battericida, virucida e tubercolocida in soli 3 minuti.

Conf. **busta da 45 salviette**
cm 17,5 x 22,5

€ 6,34

-20%

€5,05

fungicida,
battericida,
virucida
e tubercolocida
in soli 3 minuti



Codice 703.0028

Kerr

SALVIETTE DETERGENTI E DISINFETTANTI - OPTIM 1

Iva 22%

con un tempo di contatto rapido e ad ampio spettro, è una delle salviette detergenti e disinfettanti più veloci e più efficaci. Garantisce la sicurezza e la protezione dei tuoi pazienti, del personale e dell'ambiente: l'equilibrio perfetto.

Conf. **12 barattoli**
x 160 salviette

€ 97,34

€80,65

-17%

X 12
BARATTOLI

Codice 703.0031

OPTEU1-12W

EFFICACE CONTRO
SARS - CoV-2

DETERGENTI
E DISINFETTANTI
IN UN SOLO
PASSAGGIO



Scican OPTIM 1

COLTENE

Tubercolocida - Virucida - Battericida - Fungicida

PULI-JET

Disinfettante per aspiratori chirurgici.

Concentrato senza aldeidi e senza fenolo, non fa schiuma. Indicato per la disinfezione, la deodorizzazione, la pulizia e la manutenzione dei sistemi d'aspirazione (ad acqua, sistema umido, o ad aria). Proprietà: - Battericida (pr EN 13727). - Fungicida (pr EN 13624). - Virucida (CEN/TC 216N270). - Tubercolocida (pr EN 14348)

Versione concentrata

Conf. da **1 lt.**

Forte concentrazione a 0,8%:
1 litro di prodotto = 125 litri di soluzione.
Si utilizza caldo (circa 50° C).

€ 69,35

€37,55

-46%

Codice 705.0006

Conf. **Tanica da 5 Lt**

€ 39,75

€28,00

-33%

Codice 705.0001

Per 4 Taniche
solo
€ 26,60 Cad.

Dosatore € 19,30
per tanica 5 lt.

€9,45

-51%

Codice 705.0007

ANTISCHIUMOGENO

Antischiumogeno disinfettante/sanitizzante

per aspiratori dentali in tavolette idrosolubili, pronte all'uso con proprietà detergenti ed antischiumogene battericida e candidicida. Spettro d'azione: Azione continuativa antischiuma. Sanificante antibatterico.

€ 55,19

Conf. **50**
tavolette

€29,77

-46%

SANITIZZANTE

Azione continuativa antischiuma.
Sanificante antibatterico.

Codice 705.0013

DISINFETTANTE

Azione continuativa antischiuma e disinfettante: battericida, candidicida.

Codice 705.0012

CATTANI
air technology



DISINFETTANTE DI DISPOSITIVI CHIRURGICI

Iva 22%

ADANTIUM PLUS

moderno preparato di sintesi, **concentrato**, per la contemporanea detersione e disinfezione ad azione sterilizzante mirate alla decontaminazione totale di Dispositivi Chirurgici.

Spettro totale di abbattimento:
batteri; micobatteri; spore funghi e virus.

Super Offerta

Conf. **flacone 25 ml**

Codice 703.0040

€10,60

Adantium Plus
il disinfettante consigliato da utilizzare
con **HYGIENIO SANIFICATORE**

HYGIENIO



efficace anche
contro il Covid-19

MIKROZID SENSITIVE LIQUID

Iva 22%

Disinfettante pronto all'uso - privo di alcol

Indicato per la pulizia e la decontaminazione di **superfici delicate e materiali sensibili**. Efficace in un solo minuto contro batteri, funghi e i virus di HIV, epatite B ed epatite C. Spruzzandolo sulla superficie da trattare oppure su un panno o salviette usa e getta crea una schiuma leggera, che facilita l'azione pulente.

Conf. **Flacone 1 lt**

€ 19,50

Codice 703.0021

€14,21

100 gr di Mikrozyd Sensitive Liquid

contengono: 0,26 gr composti di ammonio quaternario-benzil C12-16, alchimetil cloruri, 0,26 gr cloruro di didecildimetilammonio, 0,26 gr composti di ammonio quaternario - C12-14 alchil [(etilfenil) metil] dimetil cloruro.

Conf. **Tanica da 5 lt.**

Codice 703.0033

€ 94,00

schülke ->

€58,90



-27%



-37%



RUGILUX



Iva 22%

Soluzione rivitalizzante, disincrostante, efficiente e veloce. Rimuove le macchie minerali che frequentemente si incontrano dopo i processi di sterilizzazione a vapore. Aiuta ad allentare i morsi e le articolazioni indurite degli strumenti.

COMPOSIZIONE: TENSIOATTIVI NON IONICI, SEQUESTANTI, INIBITORI DI CORROSIONE E ACQUA A 100 g. Contiene acido Fosforico.

Conf. **Flacone da 1 lt**

Codice 701.0042

~~€ 27,00~~
€17,60

Rimuove RUGGINE, MACCHIE ed INCROSTAZIONI dalle strumeni in acciaio inossidabile



35%

GUANTI ANTITAGLIO LILAC



Iva 22%

Nitrile felpato (latex free), particolarmente, aumentano la sicurezza per l'operatore durante il ciclo di gestione degli strumenti. Il rivestimento di cotone interno assicura il massimo comfort e il profilo anti-scivolo permette una presa sicura. **Indicati per una maggiore protezione nel processo di disinfezione e sterilizzazione** del materiale da studio. Ideali anche nell'impiego di prodotti chimici, sono di lunga durata e sterilizzabili in autoclave (max. temperatura 121°C).

Conf. **1 coppia**

~~€ 15,00~~
€11,50

TAGLIA	SMALL 7	MEDIUM 8
Codice	711.0009	711.0010



RESISTENTI A PERFORAZIONI E TAGLI

23%

SPORISAN GEL

Gel detergente igienizzante al sapore di menta specifico per l'igiene quotidiana di aligner trasparenti, byte, apparecchi mobili e protesi dentarie.

Conf. **Flacone 100 ml. con tappo "Flip Cap"**

Codice L111.055



Iva 22%

~~€ 8,90~~
€7,00

21%

AMUCHINA MD

Clorossidante elettrolitico. Disinfezione d'alto livello delle impronte dentali.

Conf. **1 lt.**

~~€ 24,25~~
€17,30

Codice L701.002



Iva 22%

TRAY CLEANER



Detergente concentrato per porta impronta. Polvere concentrata per la rimozione di alginato e residui da porta impronta e strumenti metallici.

Diluizione: 80 g x 1 Lt. di acqua

Conf. **Barattolo 850 g (polvere)**

~~€ 48,00~~
€35,75

Codice 704.0004



Iva 22%

UTILE IN STUDIO E IN LABORATORIO

QUITANET ULTRA

Soluzione concentrata per la pulizia e la disinfezione degli strumenti

Economico da usare: la soluzione diluita (2%) rimane attiva per 24 ore. Può essere usato anche in vasca ad ultrasuoni.

Battericida in 10 min, 1%, 20°C: EN 1040, EN 13727, EN 14561. Lievicida in 10 min, 2%, 20°C: EN 1275, EN 13624 e EN 14562. Tuberculocida in 30 min, 2%, 20°C: EN 14563. Attivo contro HIV-1, Herpes virus e PRV (surrogato del HCV) in 5 min, 0.1%, 20°C, contro BVDV (surrogato del HCV) in 10 min, 0.25%, 20°C e contro l'Influenza virus A [H1N1] in 5 min, 0.75%, 20°C.

Conf. **1 Flacone da 1 lt. con dosatore**

Codice 701.0023

€24,25



Iva 22%

ALGITRAY POLVERE



Detergente specifico per la rimozione di residui di alginato da tutti i tipi di portaimpronte e altri strumenti, privo di fosfati e tensioattivi.



Codice 704.0001

98% BIODEGRADABLE

5-10 MINUTI BAGNO AD ULTRASUONI
15-30 MINUTI BAGNO STATICO

L'impiego in ultrasuoni permette di ottimizzare i tempi, garantendo un'azione più veloce rispetto all'utilizzo in bagno statico: 5-10 minuti a 35°C in bagno ultrasuoni, 15-30' in bagno statico.

Conf. **barattolo da 1000 g**

€30,90

Iva 22%

SEKUSEPT PULVER CLASSIC



Iva 22%

Detergente per lo strumentario chirurgico.

A base di Ossigeno attivo (Percarbonato + attivatore). Utilizzabile anche nella vasca ad ultrasuoni.

Conf. **secchiello da 2 kg.**

~~€ 61,90~~

€39,26

Codice 701.0007



VASCHETTA DISINFEZIONE

Per la disinfezione a freddo di strumenti, in plastica bianca con coperchio trasparente, con filtro per sgocciamento a salita automatica.

Caratteristiche:
Capacità 1lt.
Misure cm 26x11x8h.

€ 27,40

€19,51

Codice 711.0005

Iva 22%



VASCHETTA DISINFEZIONE

Per la disinfezione a freddo di strumenti, in plastica con coperchio, con filtro per sgocciamento.

Caratteristiche:
Capacità 3 lt.
Misure cm 35,5x24x12h.

€ 66,00

-28%

€47,60

Codice 711.0004

Iva 22%



CASSETTE STERILIZZAZIONE vedi a pag. 72

PIANTANA DISTRIBUTRICE SOLUZIONI IGIENIZZANTI vedi a pag. 290

DISTRIBUTORI SAPONI E GEL vedi a pag. 268



SILVER GEL

ARGENTO COLLOIDALE GEL

ANTIVIRALE - ANTIBATTERICO NATURALE con Aloe, estratto di Canapa e Argento Colloidale (10ppm)

indicato per:

- Afte, Ulcere, Stomatiti aftose ricorrenti, Gengiviti, Parodontiti
- Mucositi da Radioterapia e Chemioterapia
- Interventi chirurgici del cavo orale, Estrazioni difficili
- Ulcere traumatiche da protesi e apparecchi ortodontici
- Burning Mouth Syndrome - Implantologia



SL silver line Gel

Conf. **Flacone 50 ml**
1 siringa + 1 puntale

Codice 802.0042

€22,50

Super Offerta



Proprietà:

- Aderisce alla mucosa orale
- Forma un film protettivo
- Formulazione concentrata
- effetto antivirale antibatterico, ph neutro
- A base di estratto di Canapa, Aloe, Acido ialuronico e Vitamina E
- Privo di fluoro, zuccheri, opacizzanti, alcool, profumi, derivati dal petrolio, siliconi e parabeni

Benefici:

- Dona rapido sollievo
- Elimina il senso di bruciore
- Protegge la mucosa orale
- Grazie alla sua azione antiossidante, garantisce il benessere e l'igiene della bocca

Iva 22%

ORALSAN

Collutorio con Clorexidina 0,2%.

Con aloe vera, antinfiammatorio naturale, lenisce il dolore.

Azione intensiva e rapida nel controllo della placca batterica.

Senza alcool. Gusto menta piperita.

Conf. **1000 ml.**
(1 Dosatore ogni 3 Flaconi) € 27,55

€12,75

-63%

Codice 802.0001

più ne acquisti più risparmi

Per 12 pezzi solo € 10,25 Cad.

Conf. **200 ml.** € 6,90

€4,75

Codice 802.0010

più ne acquisti più risparmi

Per 6 pezzi solo € 3,83 Cad.

-44%



ORALSAN GEL GENGIVALE Clorexidina 0.50%.

Indicato per applicazioni topiche in caso di:

- Portatori di protesi, impianti o apparecchi ortodontici
- Afte e Carie • Gengiviti, Parodontiti e Pericoroniti
- Lesioni e Ferite localizzate

Conf. **30 ml.** € 5,45

€4,94

Codice 802.0012

più ne acquisti più risparmi

Per 6 pezzi solo € 3,95 Cad.

-28%



Iva 22%



PAROEX

Collutorio con Clorexidina 0,12%
Cetilpiridinio Cloruro 0,05%.

Indicato per il controllo professionale della placca nella cura dei danni al tessuto parodontale. Ideale per prolungare l'efficacia della cura dentistica e prevenire la formazione di nuova placca. Raccomandato anche prima e dopo interventi di chirurgia orale, estrazioni e per l'applicazione di impianti.

Conf. Tanica 5 Lt.

€ 95,00 **€38,40** **-60%**

Codice 802.0008

DOSATORE

Pratico dosatore per tanica di collutorio Pareox da 5 litri.

Conf. 1 pz.

€ 12,00 **€8,32** **-31%**

Codice 802.0026

PAROEX

Collutorio con Clorexidina 0,12%

Conf. Flacone da 300 ml.

Codice 802.0034



FORMULA SENZA ALCOL



-31%



€ 8,90 **€5,12** **-42%**

Iva 22%

COLLUTORIO INNORINSE ORAHEX

Soluzione antibatterica per il lavaggio del cavo orale.
ORAHEX forte SENZA ALCOL CLOREXIDINA 0,12%

Conf. Tanica 5 Lt.

Codice 802.4212

€ 73,70 **€35,90** **-51%**

in Sconto Merce & altri 250 ml in flacone dispenser

Conf. Flacone Dispenser 250 ml.

Codice 802.4211 € 8,10 **€5,94**

più ne acquisti più risparmi

Acquistando 6 Confezioni solo €4,51 Cad! **-44%**



NO ALCOL Pronto all'Uso Clorexidina 0,12%



Iva 22%

COLLUTORIO EBUROS

A base di clorexidina senza coloranti che possono alterare la pigmentazione dei denti. Senza alcool.



Soluzione antiplacca per l'igiene del cavo orale con Clorexidina, aiuta a neutralizzare la formazione della placca batterica e contribuisce al ripristino e al mantenimento di un'igiene orale ottimale prima o dopo un intervento odontoiatrico o in presenza di una patologia parodontale diffusa. Può essere anche usato dai portatori di protesi, in presenza di impianti endo-ossei e per l'igiene degli apparecchi protesici e ortodontici.

Conf. 6 Flaconi da 1 litro cad. - Gusto menta-cannella

€ 101,50 **€84,10** **-17%**

Codice 802.0038
DI918014



NO ALCOL Clorexidina 0,20%

COLLUTORIO EBUROS 0,12%

A base di clorexidina senza coloranti che possono alterare la pigmentazione dei denti.



Conf. 200 ml. Gusto menta

Codice 802.0039
DI918003

Clorexidina 0,12%

€6,65 Super Offerta



COLLUTORIO EBUROS SPRAY



Aiuta a prevenire la formazione della placca ed è quindi adatto per assicurare un'igiene orale ottimale, anche quando non è possibile usare lo spazzolino o altri mezzi meccanici. Utile come coadiuvante quotidiano dell'igiene orale per portatori di protesi, impianti e di apparecchi ortodontici. La clorexidina in forma spray si è dimostrata efficace anche quando impiegata dopo la chirurgia implantare per la protezione del sito chirurgico durante la fase di osteointegrazione; data la minima dose somministrata, consente di effettuare trattamenti prolungati senza provocare effetti indesiderati.

- Contribuisce alla disgregazione della placca e ne previene la formazione.
- Può essere usato nei trattamenti pre e post chirurgici e per la protezione dei siti implantari durante tutto il periodo di osteointegrazione.
- Coadiuvante nella riduzione dei problemi di alitosi.

Per 100 g:
clorexidina di gluconato 0,20 g; eugenolo 0,05 g; alfa-bisabololo 0,03 g; farnesolo 0,03 g; alcool etilico 7 g; acqua ed eccipiente q.b. a 100 g.

Conf. Flacone spray 30 ml.

Codice 802.0040
DI918403



Super Offerta

€6,65



Iva 22%

Collutorio Concentrato Economico, Pratico, Veloce e Salvaspazio!

DENT FRESH

Economico perchè con la diluizione si ottiene ben 1 Lt. di prodotto pronto all'uso da 50 ml di prodotto concentrato. Disponibile in due varianti di aroma: MENTA o FRESCO Neutro.

- Rinfresca l'alito: lascia in bocca una sensazione di gradevole freschezza
- Aiuta a mantenere sani denti e gengive
- Protegge i denti dalla carie
- Rafforza lo smalto dei denti
- Calma irritazioni della bocca
- Rimuove residui di cibo, previene la placca

Con 1 siringa da 50 ml di collutorio concentrato si ottengono più di 100 bicchieri di collutorio pronto per l'uso

Preparazione Facile e Rapida:

- 1 Versare il contenuto della siringa nel Flacone vuoto da 1 litro.
- 2 Aggiungere fino a riempire il Flacone con acqua distillata.
- 3 Mescolare accuratamente il contenuto del Flacone.
- 4 Avvitare il dosatore in dotazione al Flacone.
- 5 Versare due dosi di liquido dal Flacone miscelato nel bicchiere.
- 6 Aggiungere 100 ml di acqua nel bicchiere.



6in1 formula unica



Start Pack DENT FRESH

Conf. Siringa 50 ml Collutorio concentrato + Flacone per diluizione da 1 Lt + Dosatore

€ 18,35 **€11,80** **-36%**

Dent Fresh Mint	Codice	802.0019
-----------------	--------	----------

Dent Fresh Original	Codice	802.0020
---------------------	--------	----------



Siringa Ricambio

Conf. DENT FRESH 50 ml Collutorio concentrato

€ 15,40 **€10,50** **-32%**

Dent Fresh Mint	Codice	802.0021
-----------------	--------	----------

Dent Fresh Original	Codice	802.0022
---------------------	--------	----------



CURAPROX

PERIO PLUS+ FORTE

Con la sua elevata concentrazione di CHX, offre un'azione antibatterica altamente efficace. È ideale per trattamenti intensivi a corto termine, prima e dopo interventi odontoiatrici invasivi.

Principi attivi: Clorexidina digluconato allo 0.2% per un controllo chimico dei batteri comprovato. Complesso Citrox®/P: una combinazione di bioflavonoidi naturali estratti dalle arance amare e amminoacido polilisina per un'azione antisettica potenziata con un effetto prolungato nel tempo. Xilitolo per un sapore gradevole, protezione dalla carie e denti forti, PVP-VA per creare una pellicola protettiva altamente efficace su denti, gengive e mucosa orale. **Non contiene alcol**

SWISS PREMIUM ORAL CARE

PERIOPUS+ CURAPROX

Clorexidina 0.2%

Efficacia antibatterica ineguagliabile

Conf. 900 ml

Codice 802.0028
73320374

€ 19,26 **€16,37** **-15%**



GEL PARODONTALE

DENTOSAN CON CLOREXIDINA 0,5%

Gel coadiuvante intensivo antiplacca, con beccuccio dosatore per applicazioni localizzate. Contiene clorexidina digluconato 0,50%, nota per la sua azione preventiva e disgregante della placca batterica, la sua spiccata capacità di fissarsi a lungo sulle gengive e sullo smalto dei denti assicurando il controllo dell'accumulo di placca nel tempo.

Conf. tubetto 30 ml



Iva 22%

Super Offerta
€6,50

Codice 802.0036



CLOREXIDINA 0,2%

SOLUZIONE ANTIBATTERICA

Soluzione antibatterica ad azione estremamente rapida indicata per risciacqui pre operatori e per la disinfezione di siti parodontali e chirurgici.

100 g contengono: Clorexidina digluconato 200 mg
Soluzione idroalcolica aromatizzata q.b.

Conf. 2 x 500 ml cad.

Super Offerta
€27,40



Codice 802.0013



Iva 22%

per info e ordini:



E-mail: ordini@elidentgroup.it

NUMERO VERDE 800 060 254
da Lunedì a Venerdì dalle 8:30 alle 18:00



FAX VERDE 800 078 866
24 ORE SU 24

**COMPRESSE AL FLUORO
ROSOL FLUORÉ VERDE**

Compresse al fluoro per la preparazione di una soluzione, aromatizzata, effervescente e rinfrescante, per risciacqui orali che favoriscono la pulizia del cavo orale durante i trattamenti odontoiatrici.

Conf. 450 gr. € 35,80

€27,45



OGNA LABORATORI FARMACEUTICI Iva 22%

-23%

Codice 802.0007

**COMPRESSE EFFERVESCENTI
PER RISCIAQUO
MIRA CLEAN**

Compresse rinfrescanti leggermente antisettiche, al gradevole gusto menta. Ideale per la profilassi con ablatori, curette o clean jet.

Conf. 1000 pastiglie

€ 40,00



€28,72

Codice 802.0003



Iva 22%

-28%

**APRIBOCCA CHEEK RETRACTOR
UMBRELLA**



Apribocca monouso privo di lattice sviluppato per offrire il massimo comfort al paziente garantendo allo stesso tempo un efficace isolamento del campo operatorio.

Conf. 5 pz. Clear
Misura MEDIUM

€ 10,00 **-22%**
€7,80

Codice 814.4870
4870-EU

Conf. 50 pz. Clear
Misura MEDIUM

€ 39,40 **-23%**
€30,50

Codice 814.4871
4871-EU



Iva 22%

**RETRATTORE DI LABBRA E GUANCE PRIVO DI LATTICE
OPTRAGATE** *Semplice gestione dell'isolamento*



Iva 22%

Distanzia delicatamente ed uniformemente labbra e guance. Non è quindi più necessario distanziare ulteriormente i tessuti morbidi con lo specchietto. OptraGate consente inoltre al paziente di aprire ottobramente il cavo orale e per un tempo più lungo, favorendo le procedure di trattamento.



€110,80

Conf. 80 pz. colore bianco

	SMALL	REGULAR
Codice	814.0018	814.0019
	590851	559850

OPTRAGATE ASSORTIMENTO
40 pz. REGULAR colore bianco
+ 40 pz. SMALL colore bianco

€110,80

Codice 814.0020
590851



Super Offerta

APRIBOCCA CHEEK RETRACTOR



In morbido polipropilene trasparente, facile da posizionare, indicato per fotografie del cavo orale, chirurgia, fissaggio ortodontico e operazioni di restauro. Autoclavabile fino a 121°C.

Conf. 2 pz.
Misure a scelta
per Adulti o bambini



€ 19,00

€16,05

-16%

	ADULTI	BAMBINI
Codice	814.0016	814.0017

Iva 22%

APRIBOCCA PLASTICA TRASPARENTE



Iva 22%

Apribocca a manico dritto o Doppio. Autoclavabile fino a 121°C.

€ 7,80 **€6,29**

Conf. 2 pz.

	MANICO DRITTO
Codice	814.0008



-19%

APRIBOCCA DOPPIO

Conf. 2 pz.

€ 12,00 **€8,06**

-36%

	ADULTI	BAMBINI
Codice	814.0003	814.0004



ELI-DENT ELI-DENT ELI-DENT ELI-DENT ELI-DENT

SPECCHI PER FOTOGRAFIA INTRAORALE

Rivestimento in Cromo da ambo i lati per immagini nitide e precise. Rivestimento che elimina la doppia riflessione. Resistente a numerose sterilizzazioni. **Autoclavabile a 132°C.**

Conf. 1 pz.

€ 56,00

-28%

€40,05



Specchio per superficie linguale larga

123.0011

€ 61,80

-31%

€42,85

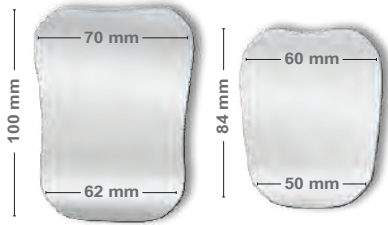

Per superficie occlusale adulto

123.0008

Per superficie occlusale bambino

123.0009

Specchio per superficie buccale

123.0010



Per superficie linguale stretta

123.0012



MANICO SPECCHI PER FOTO

La testa a snodo permette di fotografare da differenti angolazioni senza toccare lo specchio. Adatto per tutta la gamma di specchi fotografici.

Testa inclinabile a 70° in alto e in basso.



Codice 123.0015

€ 72,10

-26%

€53,50

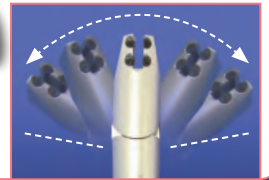

CONTRASTATORI PER FOTO

Alluminio anodizzato nero.

Adatti per la fotografia normale e digitale. Danno contrasto alle foto ed eliminano gli elementi non necessari nell'immagine.

Autoclavabili 134° C

Conf. 1 pz.

€ 48,00

-20%

€38,20



IDEALI PER I PROFILI
Permette di nascondere il labbro superiore, baffi e naso

€ NICHROMINOX

Iva 22%

€ NICHROMINOX

Superiori 123.0026

190774

Palatali 123.0025

190783

Ogni strumento vale due!
stesso manico **DOPPIA MISURA**
CONTRASTATORE:
un lato largo, uno stretto.

INSERTI ABLATORE SATELEC

Inserti per detartraggio.

Conf. 1 pezzo

Conf. 1 pezzo

Piezo Punta n° 10 X

Codice 806.010X

Punta 1

N. 1 standard

Codice 806.0001

€ 86,25

-53%

€40,90

Punta 1S

N. 1S, indicata per effettuare rimozioni del tartaro sotto gengiva in tasche molto profonde.

Codice 806.001S

Piezo Punta n° 10 Z

Codice 806.010Z

€ 99,80

-58%

€42,00

INSERTI PARADONTALI SATELEC

Punta PH 1

In Policarbonato resistenti ed efficaci

Specifiche per trattamento di superfici implantari per la rimozione del biofilm e depositi aderenti senza graffiare.

Conf. 4 pezzi

€ 133,70

-47%

€70,90

Conf. 1 pezzo

Settore anteriore e premolare.

Punta H3 Codice 806.00H3

Settore premolare e molare.

Punta H4L Codice 806.0H4L

Punta H4R Codice 806.0H4R

€ 98,95

-45%

€54,70



INSERTI ABLATORE



Con CHIAVE di Inserimento



A Per la rimozione di depositi sopragengivali in tutti i quadranti.

	Punta A
Codice	806.000A

€92,35 **Super Offerta**

P Per la rimozione di depositi sopragengivali e subgengivali in tutti i quadranti.



	Punta P
Codice	806.000P

€97,60 **Super Offerta**

PS Per l'abrasione fine e definitiva, per il debridement della radice.



	Punta PS
Codice	806.00PS

€113,10 **Super Offerta**

Iva 22%



PUNTE ABLATORE



Sterilizzazione: in autoclave a 134 °C / 2 bar

AX-S

Rimozione del tartaro sopragengivale su tutte le superfici del dente

€28,50 **59%**

Compatibili SATELEC



	#AX-S
Codice	806.AXS

PX-S

Per la rimozione del tartaro sottogengivale su tutte le superfici del dente, compreso anche solchi e cavità interprossimali

€35,90 **55%**



	#PX-S
Codice	806.PXS

AX

Per la rimozione del tartaro sopragengivale su tutta la superficie del dente

€28,50 **59%**

PX

Per la rimozione del tartaro sottogengivale su tutte le superfici del dente, compreso anche solchi e cavità interprossimali

€35,90 **55%**

Compatibili EMS



	#AX
Codice	806.AX

PSX

Rimozione del tartaro sottogengivale su tutte le superfici radicolari, terapia di mantenimento sopragengivale

€43,20 **51%**



	#PSX
Codice	806.PSX

Iva 22%

START-X TIP #3



Inserti ultrasonici per la rifinitura della cavità di accesso e la localizzazione degli orifizi canalari.

-19%



€115,25

Conf. 1 punta
Attacco EMS oppure SATELEC.

ATTACCO	EMS
Codice	806.0017

A06610000300

ATTACCO	SATELEC
Codice	806.0018

A06600000300

Iva 22%

MANIPOLI ABLATORI pagina 277 - 280

INSERTI SCALING XPEDENT DENTAL PRODUCTS

Iva 22%



Compatibili MECTRON

UP: Scaling delicato

UP2: Ablatore parodontale

UP3: Curette angolata

Conf. 1 pezzo

€38,00 **Super Offerta**

	UP1	UP2	UP3
Codice	806.MUP1	806.MUP2	806.MUP3

PUNTE ABLATORE

€60,00

€30,50 **-50%**

Iva 22%

Conf. 1 pezzo

Compatibili EMS



	Punta A	Punta P	Punta PS
Codice	806.T00A	806.T00P	806.T0PS

Compatibili SATELEC

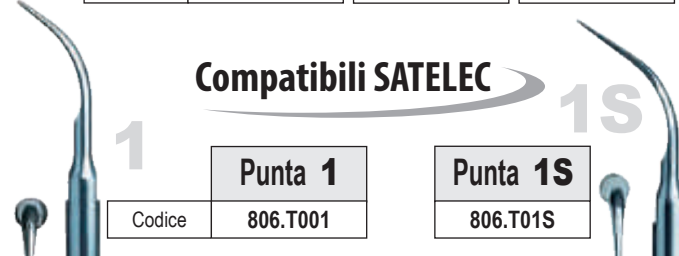

	Punta 1	Punta 1S
Codice	806.T001	806.T01S

PUNTE RICAMBIO MANIPOLO ABLATORE TPC
PIEZO SCALER

Conf. 1 pezzo

Compatibili EMS

€ 69,00 **-54%**
€32,00

Iva 22%

P5 P4 G4 G2 G1

	P5	P4	G4	G2	G1
Codice	806.00P5	806.00P4	806.00G4	806.00G2	806.00G1

CHIAVETTA DINAMOMETRICA

in plastica autoclavabile per il fissaggio di un inserto su un manipolo, permette di stringere gli inserti senza rischiare di rompere la barra filettata del manipolo per profilassi.

Conf. 1 pezzo

€ 45,80 **-31%**
€31,50

Iva 22%



CLEANIC

Pasta per profilassi "one step" che garantisce straordinari risultati di pulizia e lucidatura con bassa abrasione dei denti in una procedura monofase, grazie alla variabilità di abrasione integrata, clinicamente testata, delle particelle di perlite naturale.

Conf. Barattolo 100 gr. con Fluoro

3130 Cleanic pasta
Aroma Menta CON FLUORURO

(0.15% CaF) € 32,32

€22,05

Codice 813.0028



-32%

Iva 22%

Conf. Tubo 100 gr. con o senza Fluoro

€ 27,62

€15,80 **-43%**

3180 Cleanic **Aroma Menta CON FLUORURO** (0.10% CaF)

Codice 813.3180



Kerr

3182 Cleanic **Aroma Mela Verde CON FLUORURO** (0.10% CaF)

Codice 813.3182

non contiene mentolo



3183 Cleanic **Aroma Menta SENZA FLUORURO**

Codice 813.3183



INSERTI SONICFLEX LUX

per Sonicflex 2000N, 2000L, 2003 / L

KAVO
Dental Excellence

Iva 22%

	N° 5	N° 6	N° 7
Codice	806.0005	806.0006	806.0007

€ 126,00 **-27%**

per Sonicflex 2008 / L, 2008 S / LS

	N° 5A	N° 6A	N° 7A
Codice	806.005A	806.006A	806.007A

€92,60

Kavo. Dental Excellence.



PROPHY PASTE CCS

Pasta per profilassi a colorazione codificata.

DIRECTA
directadental

La composizione unica di una pasta liscia al fluoro anti-schizzo, incorpora particelle abrasive in una variazione di quattro grane e offre una rapida ed efficace pulizia da macchie e placca. Contiene 0,1% fluoruro.

Conf. Tubetto da 60 gr.

Iva 22%



€ 27,00 **-29%**
€19,30

Grana GROSSA	Grana MEDIA	Grana FINE	Grana EXTRA FINE
BLUE RDA 250/125 µm	VERDE RDA 170/70 µm	FUCSIA RDA 120/20 µm	GIALLO RDA 40/2 µm
813.0038	813.0037	813.0036	813.0035
731113	731114	731112	731111

SENZA PARABENI

Grana GROSSA	Grana FINE
BLUE RDA 250/125 µm	FUCSIA RDA 120/20 µm
813.0051	813.0050
731116	731115

SENZA PARABENI



PROPHYCARE PROPHY PASTE PRO

Pasta desensibilizzante universale per profilassi.

A base di silice a granulometria variabile che si trasforma sotto pressione da grossa a fine. Contiene un'agente desensibilizzante che occlude i tubuli dentali e dà sollievo nei casi di ipersensibilità. Effetto finale lucidante delicato. Contiene Fluoruro di sodio (0,1%). Aroma menta delicata.

Conf. Tubetto da 60 gr. colore Viola



-33%

€ 32,00 **€21,50**

Codice 813.0054

DIRECTA
directadental

ABRASIONE VARIABILE INTEGRATA:
LA SUA ELEVATA FORZA PULENTE SI TRASFORMA IN UNA DELICATA LEVIGATURA VIA VIA CHE LE PARTICELLE SI FRAMMENTANO.

per info e ordini:



E-mail: ordini@elidentgroup.it

NUMERO VERDE 800 060 254



FAX VERDE 800 078 866

CLEAN POLISH - SUPER POLISH **Kerr**

Paste a base di pomice per la lucidatura.

Conf. Tubetto da 50 gr.

€ 16,28

€8,70



CleanPolish è una pasta rinforzata indicata per pulire in modo semplice ed efficace i denti naturali e i restauri in metallo. Utilizzando la pasta lucidante **SuperPolish** come secondo passaggio nella seduta di profilassi, si otterranno dei risultati visibili in grado di soddisfare le esigenze dei pazienti e dei professionisti più esigenti. SuperPolish assicura una lucidatura a specchio e dona un aspetto brillante sia ai denti naturali che ai restauri in metallo.

Iva 22%

	Cleanpolish	Superpolish
Codice	813.0003	813.0004

NUPRO SENZA FLUORO

Pasta per profilassi con formula non-splattering.

Per la pulizia e la lucidatura dei denti offre una granulometria ideale per ogni tipo di indicazione clinica. La confezione monopaziente rappresenta una garanzia contro la trasmissione delle infezioni crociate.



-25%

€ 79,66

€59,65

Conf. 200 coppette monodose da 2 gr cad. + 1 porta coppette

NUPRO SENZA FLUORO

	Grana FINE	Grana MEDIA	Grana GROSSA
Codice	813.0018	813.0009	813.0010

Iva 22%

NUPRO CON FLUORO GRANA MEDIA

Conf. 200 Coppette - 400 gr

Codice	813.0055
	801222



ENAMEL PRO

Pasta per profilassi professionale in vari gusti

L'innovativa pasta profilattica Enamel Pro fornisce un'intensa lucidatura e brillantezza, ha inoltre un potere remineralizzante in quanto è formulata in modo da fornire ACP (fosfato di calcio amorfo)

Perché è importante?

Perché un maggiore assorbimento di fluoro è fondamentale per rafforzare lo smalto dei denti e invertire il processo di demineralizzazione.

Disponibile con le seguenti granulometrie:

Fine: Per una lucidatura delicata, adatta ai pazienti più giovani. **Media:** Per procedure di pulizia normali su adulti, in cui si desidera un alto livello di lucidatura e rimozione della placca. **Grossa:** Per pazienti adulti con accumulo sostanziale di macchie. **Extra grossa:** Per pazienti specifici con accumulo di macchie difficili da rimuovere.



Enamel Pro®
Prophy Paste

Prova la potenza della **DOPPIA AZIONE:** rimuove lo sporco - ripara lo smalto

I tuoi pazienti adoreranno i loro denti lucenti, più bianchi e luminosi ed i tanti gusti disponibili!



Conf. 200 coppette monouso con portacoppette

€ 85,80

€56,80



-34%



- offre il 31% in più di assorbimento di fluoro



GUSTO	Grana FINE	Grana MEDIA	Grana GROSSA	Grana EXTRA GROSSA
MENTA	813.7600	813.7601	813.7602	813.7603
VANIGLIA/MENTA	813.7617	813.7618	813.7619	/
BUBBLE GUM	813.7614	813.7615	813.7616	/
FRUTTI MISTI	813.7630	813.7627	813.7631	/
UVA	813.7610	813.7611	813.7612	/

Iva 22%

DETARTRINE Z

Pasta a base di silice e zirconio granulare per detartrasi e lucidatura.

Conf. 45 gr.

PRODOTTO DISPONIBILE DA APRILE 2024

Codice	813.0002
--------	----------



€ 27,00

€17,80



Iva 22%

ZIRCATE

Pasta per profilassi **SENZA FLUORO** a base di silicato di zirconio.

Conf. Tubetto da 170 gr.

Codice	813.0017
--------	----------



-23%

€ 46,04

€35,64



Iva 22%

FLAIRESSE PASTA



Iva 22%

Pasta delicata per la rimozione di placca e macchie superficiali.

Pulizia ottimale senza abrasioni sulla superficie della dentina o dei restauri. Risultati da subito visibili. Effetto lucidante. **NON CONTIENE GLUTINE.** Contiene fluoro e xilitolo (12,300 ppm)

Sapore di menta



Super Offerta

Conf. **200 dosi singole da 1,8 g + 1 anello di sostegno**

Grana FINE	Grana MEDIA	Grana GROSSA
813.0030	813.0031	813.0032
220414	220415	220416

€58,30



Conf. **Tubo da 75ml.**

Grana MEDIA	Grana GROSSA
813.0041	813.0040
220418	220419

€33,75

Super Offerta



FLAIRESSE SCHIUMA

La schiuma per profilassi rinforza lo smalto. Non gocciola, agisce in modo rapido (1 minuto) ed è ideale per l'utilizzo con il portaimpronte. Contiene fluoro e xilitolo (12,300 ppm)

Sapore di menta

Conf. **Flacone da 125 g**

€61,80

Super Offerta

Codice	813.0042
	220408



TOOTH MOUSSE



Iva 22%

Crema remineralizzante per uso topico a base di CPP-ACP

Applicando Tooth Mousse nella cavità orale, il complesso CPP-ACP si lega alla pellicola, alla placca, ai batteri e all'idrossiapatite e al tessuto molle circostante rilasciando (CPP-ACP, caseina fosfopeptide - calcio fosfato amorfo) che inibisce la demineralizzazione dello smalto e ne induce la remineralizzazione. Riduce l'ipersensibilità chiudendo i tubuli dentinali aperti, previene la formazione iniziale di carie grazie alle proprietà anticariogene, cura le lesioni cariose (white spot).



Calcio e fosfato biodisponibili SENZA FLUORO

-27%

€ 103,90 **€76,00**

LA DIFESA NATURALE CONTRO LA CARIE

Conf. **5 tubetti Gusti Assortiti**



Codice	807.0002
--------	----------

I gusti deliziosi stimolano il flusso salivare per una migliore efficacia della molecola CPP-ACP

MI PASTE PLUS



Crema remineralizzante senza zucchero per uso topico con calcio e fosfato biodisponibili. Con fluoro

Applicando MI Paste Plus nella cavità orale, si hanno tutti i benefici di Tooth Mousse, con i vantaggi di un apporto di fluoro:

- tampona i cambiamenti di pH nella placca
- modifica l'adesione e la crescita dei batteri
- remineralizza le lesioni precoci dello smalto e lo rende più resistente
- ottimizza il trasporto e l'assimilazione del fluoro da parte dello smalto



-29%

Calcio e fosfato biodisponibili CON FLUORO

I gusti deliziosi stimolano il flusso salivare per una migliore efficacia della molecola CPP-ACP 900 ppm di un'esclusiva, brevettata forma di fluoro.

€ 112,40 **€79,95**

Conf. **5 tubetti (40 g. 35 ml) Gusti Assortiti**



Codice	807.0004
--------	----------

Con una forma esclusiva e brevettata di fluoro è ideale per rinforzare lo smalto dei denti, per contrastare la carie e le demineralizzazioni.

BICARBONATO AIR'N GO CLASSIC



Polvere per profilassi sopragengivali.

Indicata per eliminare macchie, placca, residui di cementi provvisori e per lucidatura dei denti. Consigliato anche per pulizia interprossimale, pulizia delle fessure e dei solchi, pulizia di bande ed attacchi ortodontici, pulizia e preparazione della superficie dentale prima della mordenzatura.

Granulometria 76 µm. A contatto con l'acqua, le microparticelle si contraggono leggermente: l'effetto di profilassi è più efficace. La polvere si scioglie senza problemi, evitando di traumatizzare i tessuti delicati e prevenendo il rischio di intasamento del dispositivo.

Conf. **1 Flacone da 250 gr.**

MENTA	LIMONE
805.0022	805.0023

granulometria 76 µm



Polveri per trattamenti di profilassi e pulizia atraumatici e senza rischi di danneggiamento per smalto, gengive e radici.

€ 23,00 **-24%**

€17,40



per info e ordini:



E-mail: ordini@elidentgroup.it

NUMERO VERDE 800 060 254

da Lunedì a Venerdì dalle 8:30 alle 18:00



FAX VERDE 800 078 866

24 ORE SU 24

**BICARBONATO DI SODIO
POLVERE PER PROFILASSI
INNOPRO PROPHY TOP**

Polvere per profilassi sopragengivale per eliminare placca, macchie, residui di cementi e per lucidatura dei denti dopo detartrasi; per la pulizia interprossimale, delle fessure e dei solchi, pulizia di bande ed attacchi ortodontici, pulizia e preparazione della superficie dentale prima di trattamenti. Granulometria media (40 µm) a base di bicarbonato di sodio.

Conf. 1 Flacone da 300 gr.

MENTA	CILIEGIA
805.0025	805.0027

granulometria
40 µm

€ 22,20 **-19%**
€17,97



INNOPRO PROPHY PERIO PLUS

Polvere per profilassi sotto e sopra gengivale, a base di bicarbonato di sodio

con granulometria media 15 µm. Particolarmente delicato è indicato nella pulizia degli impianti, in ortodonzia, nella pulizia dei denti prima dello sbiancamento, per la pulizia della lingua e delle fessure, aiuta a prevenire l'alitosi.

Profumazione neutra.

Conf. 1 Flacone da 120 gr.

Codice	805.0028
--------	----------

granulometria
15 µm

€ 23,80 **-20%**
€18,94



Iva 22%

AIR-FLOW CLASSIC COMFORT



Polvere a base di **bicarbonato di sodio** - molto efficace nell'ablazione di biofilm sopragengivale, pigmentazioni ostinate e ablazione di pre-tartaro (detriti parzialmente mineralizzati) e di tartaro di recente formazione.

Conf. Barattolo 300 gr.

€28,30



granulometria
40 µm

NEUTRAL	MENTA	CILIEGIA	LIMONE
805.0009	805.0005	805.0007	805.0002



Cartone ASSORTITO "TUTTI FRUTTI"



Conf. 4 Barattoli ASSORTITI da 300 gr. cad.
- 2 LIMONE - 1 CILIEGIA
- 1 MENTA

€110,00



Codice	805.0008
--------	----------



AIR-FLOW PERIO



uso sottogengivale e sopragengivale a base di Glicina. Basso peso specifico e a una dimensione delle particelle di appena 25 µm, è delicato ed ha un impatto minimo su tessuti molli, gengiva, aree palatali e superfici dei denti naturali.

Conf. Barattolo 120 gr. PERIO

granulometria
25 µm

€24,20



Codice	805.0011
--------	----------



Iva 22%

PROPHYPEARLS

Le KaVo *PROPHYpearls* hanno la forma di sfere e quindi un potere pulente ottimale: la morfologia arrotondata offre numerose superfici di contatto in più rispetto alla polvere tradizionale lavorando in modo ancora più efficiente. Particolarmente delicate con i denti.

Conf. 4 bottiglie x 250 g

Codice	NEUTRAL 805.0012
--------	---------------------

€ 125,00 **-16%**
€105,20

Conf. 80 buste x 15 g

Codice	NEUTRAL 805.0013
--------	---------------------

€ 156,00 **€119,30**



Con un numero infinito di punti di contatto e superfici arrotondate le sfere KaVo *PROPHYpearls* rotolano sul dente agendo in modo ancora più accurato.



Angolo di lavoro da 10° a 60°.

Questa modalità consente alle sfere KaVo *PROPHYpearls* di rotolare sui denti sprigionando così tutto il loro effetto.

**particelle 60-70µ
senza angoli né spigoli**



Conf. 80 buste x 15 g

Codice	MENTA 805.0014
--------	-------------------

€ 173,00 **€139,90**





FLUORO GEL DENTAL MEDICAL

Gel al fluoro di sodio acidulato 33% per utilizzo con jonoforesi. Senza coloranti. Disponibile in vari gusti.

Fluoruro di sodio acidulato (NaF), 0,33%. Calcolato in fluoro (F): mg. 148.

Conf. Flacone 250 cc.

CILIEGIA	FRAGOLA	MENTA	ARANCIO
807.C001	807.F001	807.M001	807.A001

€ 22,00

€15,85

-28%



Senza coloranti

Iva 22%



FOAM TRAYS DENTAL MEDICAL

Applicatori preformati per fluoroprofilassi topica.

Conf. 100 applicatori

Codice	807.0003
--------	----------

€ 35,00

€25,45



-27%

TRAY MONOUSO PER FLUORO IN GEL IN TRE MISURE

Tray monouso per applicazioni topiche di gel al fluoro e jonoforesi, adatti a tutti i trattamenti con fluoro, fatti di una morbida spugna. Ogni applicatore è doppio per permettere una applicazione contemporanea sia sull'arcata superiore che inferiore.

Conf. 50 + 50 pz.

€ 42,00

-44%

€23,53



	SMALL	MEDIUM	LARGE
Codice	807.S017	807.M017	807.L017

Iva 22%

RILEVATORE DI PLACCA

“PLAQUE GLO” Sistema combinato con dentifricio e luce rivelatrice per la localizzazione della placca dentale.

Usando il dentifricio, non avremo alcun effetto colorato, solo illuminando con la speciale torcia in dotazione la placca esistente risulterà visibile! ... e quindi facilmente eliminabile!

Contiene 1000PPM di fluoro

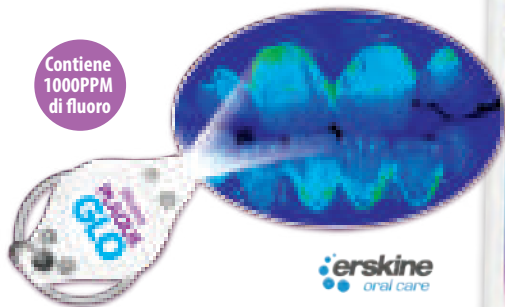

Conf. Tubetto Pasta 25 gr. gusto tropicale + Luce Rivelatrice

€ 13,20

-18%

€10,80

Codice	802.0024
--------	----------

Iva 22%

RIVELATORI DI TARTARO E PLACCA

MIRA-2-TON

ideale per evidenziare il tartaro e la placca. La vecchia placca risulta di colore blu scuro, la più recente di colore rosa. Facile da rimuovere per mezzo di un normale spazzolino.



NOVITA a catalogo!

Soluzione

Conf. 60 ml

€ 30,00

€22,50

-25%

Comprese

Conf. 250 pz.

€ 68,00

€50,90

Codice	802.0043
	H605-655



Codice	802.0044
	H605-768

PASTICCHE RILEVA PLACCA

Conf. 100 pastiglie

€20,83



Codice	802.0031
	73391507

MAGGIORI INFO a pagina 244

Conf. Blister 6 pastiglie

divisibili ed utilizzabili fino a 12 applicazioni.

€ 6,90

€5,27

-24%

Codice	802.0011
--------	----------



per info e ordini:



E-mail: ordini@elidentgroup.it

NUMERO VERDE 800 060 254

da Lunedì a Venerdì dalle 8:30 alle 18:00



FAX VERDE 800 078 866

24 ORE SU 24

RILEVATORE DI CARIE RED DETECTOR

Per localizzare i mutamenti della carie. Il colorante rosso presente nel prodotto, penetra nel tessuto con la carie e lo tinge di rosso. Aumenta la sicurezza di lavoro, permettendo di individuare la dentina con la carie e di risparmiare il tessuto sano.

Conf. **Siringa 2 ml. + accessori**

€ 27,50

-36%

€17,72

Codice **403.0001**



Principi attivi :
rodamina, glicole propilenico, sostanze superficialmente attive.

A base di Rodamina B



Iva 22%

ICON INFILTRANTE PER CARIE VESTIBOLARE

Set per il trattamento di infiltrazione della carie incipiente delle superfici lisce.

Offre una possibilità completamente nuova di **bloccare precocemente la carie incipiente, senza sacrificare il tessuto duro sano** in una sola seduta, senza ricorrere a trapani e siringhe. L'infiltrante, una resina altamente liquida, penetra nella carie dello smalto e blocca le vie di diffusione degli acidi cariogeni. In questo modo, è possibile bloccare immediatamente la carie delle superfici approssimali e delle superfici lisce. Consente una procedura di trattamento che colma il gap tra prevenzione e otturazione.

Starter Kit

- 2 unità di trattamento contenenti:
- 1 siringa da 0,45 ml Icon-Etch
- 1 siringa da 0,45 ml Icon-Dry
- 1 siringa da 0,45 ml Icon-Infiltrant
- 6 Vestibular-Tips + 1 Luer-Lock-Tip

€ 226,50

-27%

€166,05

Codice **305.0006**

220343



Dental Milestones Guaranteed



IL PRIMO PRODOTTO AL MONDO PER L'INFILTRAZIONE DELLE LESIONI CARIOSE

Iva 22%



LA PERFETTA SOLUZIONE AL PROBLEMA DELLE WHITE SPOTS DI ORIGINE CARIOSA SULLE SUPERFICI LISCE, SPESSE CAUSATE DA TRATTAMENTI ORTODONTICI. INDICATO ANCHE PER I CASI DI FLUOROSI LIEVI E MODERATE. RISULTATI DA SUBITO VISIBILI GIÀ DALLA PRIMA SEDUTA DI TRATTAMENTO.



Dental Milestones Guaranteed



SBIANCANTI DENTALI

ENA WHITE POWER

Perossido d'idrogeno 35% per trattamento rapido di discromie patogene e iatrogene

Lo sbiancamento ideale per il paziente che vuole avere i denti bianchi nel modo più veloce possibile. Ena White Power è un gel sbiancante a pH neutro a base di perossido di idrogeno al 35% che si applica alla poltrona.

- Siringa bicomponente (consente di attivare solo la quantità necessaria per l'applicazione)
- pH neutro 7,3: non intacca lo smalto

Confezione Kit:

- 1 Siringa Ena White Power 5 gr. GEL PEROSSIDO D'IDROGENO 35%
- 1 Siringa Ena Dam 1,5 gr. - Diga in PASTA

Codice **804.0013**

€ 102,00

€76,50



TRATTAMENTO IMMEDIATO ALLA POLTRONA IN 1 SEDUTA



-25%

Iva 22%

SBIANCANTE DOMICILIARE NOTTURNO con Perossido di Carbamide al 16%.

PHILIPS ZOOM! GEL 16% CON ACP CON POCLETTE Arricchito con ACP (fosfato di calcio amorfo), nitrato di potassio e fluoruro, garantisce la riduzione della sensibilità post-trattamento ed un effetto sbiancante prolungato nel tempo. Utilizzabile con apposita mascherina preparata dal professionista.

Ridotto rischio di ricolorazione. Gradevole aroma alla menta.

Efficace effetto di remineralizzazione dello smalto.

Il kit contiene tutto il necessario per effettuare il trattamento domiciliare completo

(18 trattamenti notturni 4-6 ore) in modo semplice e sicuro:

- Conf. 6 siringhe da 2.4 ml con ACP
- 2 fogli di vinile - 1 portamascherina
- 1 scala colori - istruzioni d'uso

Codice **804.0046**

€61,90



PHILIPS ZOOM!



Super Offerta

Iva 22%

SBIANCANTE IN-OFFICE 25% PEROSSIDO DI IDROGENO SUPERIORE (HPS) CAVEX BITE&WHITE SHADE CORRECTION

Trattamento in-Office perfetto per ripristinare il colore naturale dei denti in sole 3 applicazioni. La sua formula unica, lo rende stabile e ne impedisce la saturazione precoce a contatto con l'umidità della bocca. La sua azione rapida riduce il tempo di trattamento e la sensibilità. Le sue proprietà termoversibili assicurano che rimanga in posizione durante il trattamento per massimizzare il trattamento finale.

- Conservazione a temperatura ambiente
- Pronto all'uso, nessuna miscelazione richiesta.
- Non provoca sensibilità



Conf. **STARTER PACK**
2 penne da 2 ml. cad.
+ 1 siringa diga da 1 gr.
+ 5 tips

Codice **804.0056**

CXBW053

€36,30



- PRONTO ALL'USO - NON PROVOCA SENSIBILITÀ

Conf. **PEN BULK PACK**
12 penne da 2 ml. cad.

Codice **804.0057**

CXBW054

€84,40



Super Offerta

Iva 22%

Iva 22%



TURBO WHITE

SBIANCANTI
efficaci e sicuri
per denti bianchissimi
e senza danni
alla struttura



Perossido di Idrogeno 38% PROFESSIONAL

Gel sbiancante TURBO WHITE Professional 38% indicato anche per denti con discromie e devitalizzati.

- Conf. 2 siringhe (automix 4:1) da 2,5 ml. (3/4 applicazioni) + 1 diga liquida

Codice 804.TW04

€ 101,70

Utilizzo: Applicazione diretta o con lampada
Uso con diga: **Obbligatorio**
Conservazione: In frigorifero a 8°c

€69,10

più ne acquisti più risparmi

Se ne acquisti 4 Confezioni
le paghi solo €57,60 Cad.

-43%

& in Sconto Merce
DIGA DENTALE EXTRARESISTENTE
colore Verde (Media)



Perossido di carbamide 16% DAY



USO DOMICILIARE

Studiato per il trattamento domiciliare diurno.

- Conf. 3 Siringhe da 3 ml. + accessori

Codice 804.TW02

€ 57,35

€44,40

-23%

Lo sbiancamento domiciliare con il perossido di carbamide è considerato un gold standard e offre ottimi risultati con gradi di sbiancamento dentale che vanno da 6 a 9 unità ΔE

denti bianchissimi



Perossido di carbamide 10% NIGHT



USO DOMICILIARE

Studiato per il trattamento domiciliare notturno.

- Conf. 3 Siringhe da 3 ml. + accessori

Codice 804.TW03

€ 57,35

€44,40

-23%

Utilizzo: Applicazione con mascherina
Uso con diga: No
Conservazione: In frigorifero a 8°c



TURBO WHITE

per info e ordini:



E-mail: ordini@elidentgroup.it

NUMERO VERDE
800 060 254
da Lunedì a Venerdì dalle 8:30 alle 18:00



FAX VERDE
800 078 866
24 ORE SU 24

GRUPPO ELI-DENT SHOP

233

Iva 22%



Opalescence®
tooth whitening systems

ULTRADENT
PRODUCTS, INC.

OPALESCE PF DOCTOR KIT - Menta / Insapore

€ 91,50 **-44%**
€51,35

Perossido di Carbammide con Nitrato di Potassio e Fluoro,
minimizza la sensibilità e rinforza lo smalto. Aroma menta o insapore.
10% oppure 16%. Da utilizzare con mascherina. **Non deve essere refrigerato!**

Confezione: 8 - siringhe da 1,2 ml
Opalescence PF 10% o 16% "Doctor Kit"
1 - siringa da 1,2 ml di LC Block-Out Resin
1 - astuccio per mascherina
1 - dentifricio Opalescence da 28,3 g
2 - fogli Sof-Tray da 0.9mm
1 - puntale Black Mini Tip
1 - scala colori



CERTIFIED
GLUTEN
FREE

	10% menta	10% insapore	16% menta	16% insapore
Codice	804.5379	804.5381	804.4483	804.4485

OPALESCE PF 16%

Sbiancamento Domiciliare PATIENT KIT - Insapore

Perossido di Carbammide 16% con Nitrato di Potassio e Fluoro.

Indicato per trattamenti domiciliari di sbiancamento con mascherine individuali.

- Gel di consistenza molto viscosa che non fuoriesce dalla mascherina
- Facile applicazione grazie al confezionamento in siringa
- Applicazione diurna
- Ottimi risultati anche con poche ore di trattamento al giorno
- Durata della singola applicazione 4-6 ore



Confezione:

- 8 - siringhe da 1,2 ml (1,50 g)
- Opalescence PF 16% insapore
- 1 - scala colori
- 1 - astuccio per mascherina
- 1 - dentifricio Opalescence da 28,3 g

Codice **804.4482**

€ 83,60 **-41%**
€48,95

Opalescence®

OPALESCE GO 6% PATIENT KIT - Menta

Nuove ed esclusive mascherine UltraFit precaricate pronte all'uso: da prelevare direttamente dalla confezione in blister, confortevoli, si adattano facilmente ad ogni arcata. Estensione da molare a molare, migliora il contatto del gel con i denti latero-posteriori.

Contiene la Formula PF con Nitrato di Potassio e Fluoro, a base di **Perossido di Idrogeno al 6%**, al gusto menta. Conservare in frigorifero.

- Tempo di applicazione: 60-90 minuti da 5 a 10 giorni
- Quantità di gel perfettamente dosata, semplice da rimuovere dopo l'applicazione

Confezione: 10 - Blister (ciascun blister contiene arcata inferiore + arcata superiore) € 83,90 **€45,60**
+ Dentifricio Schiarente Opalescence da 28,3 g

Codice **804.4634**

**Se acquisti 3 Confezioni
le paghi solo €43,25
Cad.**



OPALESCE BOOST

Sistema di sbiancamento alla poltrona, in gel, a base di perossido di idrogeno al 40% senza fotoattivazione.

Trattamento delle discromie in modo mirato ed efficace. Il gel di colore rosso facilita il corretto posizionamento.

Non è necessaria la conservazione in frigorifero prima del mixing.

**NUOVA FORMULA
NUOVI PUNTALI**



-42%

Opalescence Boost Intro Kit

Confezione:

- 4 - siringhe da 1.2 ml (1.49 g) di Opalescence Boost/Attivatore
- 2 - siringhe da 1.2 ml (1.34 g) di OpalDam Green
- 2 - Adattatori per l'aspirazione Luer
- 2 - SurgiTip (per l'aspirazione dopo l'applicazione)
- 20 - Black Mini Tips
- 2 - IsoBlock
- 2 - Scala Colori

€ 233,50

€135,10

Codice **804.4750**

Opalescence Boost Patient Kit

Confezione:

- 2 - siringhe da 1.2 ml (1.49 g) di Opalescence Boost/Atti
- 1 - siringa da 1.2ml (1.34 g) di OpalDam Green
- 1 - IsoBlock
- 10 - Black Mini Tips
- 1 - Scala Colori

€ 128,10

€74,45

Codice **804.4751**

BOOST

OPADESCENCE ENDO

Opalescence
tooth whitening system



ULTRADENT
PRODUCTS, INC.

Iva
22%

Perossido di Idrogeno al 35% per uso professionale in siringa pronto all'uso.

Per lo sbiancamento medicale di denti devitalizzati e discromici con la tecnica "Walking Bleach". Dopo la copertura dell'otturazione canalare con cemento vetroionomero, il gel pronto all'uso (principio attivo: 35% di H2O2) si applica direttamente nel dente devitalizzato e si chiude la cavità con un'otturazione provvisoria. Dopo 1-5 giorni è possibile valutare il grado di sbiancamento raggiunto e se necessario ripetere la procedura.

Il gel sbiancante è incolore e di consistenza densa, è facile da applicare in cavità e da ricoprire con un'otturazione provvisoria.

Conservare in frigorifero.



Confezione: 2 siringhe da 1.2 ml (1.45 g)
+ 20 Black Mini Tips

€ 112,80 **-27%**

Codice **804.1270**

1270

€81,90

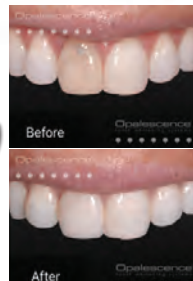

Nota: l'uso non è indicato in caso di trauma, segni di riassorbimento cervicale o dopo più tentativi di sbiancamento.

OPADESCENCE TOOTHPASTE

Opalescence
tooth whitening system

Valore di abrasività RDA 90:
massima protezione di smalto,
dentina e ricostruzioni

ULTRADENT
PRODUCTS, INC.

Iva
22%

Dentifricio schiarente Opalescence

Rimuove attivamente la patina superficiale e, grazie alla sua formulazione esclusiva con miscela di silice, è anche sufficientemente delicato da poter essere usato nell'igiene domiciliare quotidiana.

Tre varietà di menta si fondono in un gusto fresco e pulito.

Dolcificato con Xilitolo, che può ridurre il rischio di carie.

La nostra formula Sensitivity Relief offre tutti i vantaggi di Original, con in più il vantaggio dell'azione del Nitrato di Potassio al 5%.



Confezione:

12 tubetti da 100 ml (133 g)

Codice **804.0044**

401-EU

€ 95,40

€61,20

-36%



BLANCONE HOME+



Sbiancamenti domiciliari, in tre formulazioni:

FAST: sbiancamento diurno veloce

NIGHT: sbiancamento notturno, endodontico

EVER: allineatori ortodontici, denti sensibili, mantenimento

■ Conf. Single Kit **€59,00**

1 X 5 ml +
15-10 giorni di trattamento

	FAST single	NIGHT single	EVER single
Codice	804.0049	804.0050	804.0051
	015031	015041	015051



Super Offerta

■ Conf. Multi Kit **€230,25**

6 X 5 ml +



	FAST multi	NIGHT multi	EVER multi
Codice	804.0052	804.0053	804.0054
	015036	015046	015056

Tipo	Indicazioni	Principi attivi	Ciclo di trattamento	Forza
FAST	Sbiancamento diurno Veloce	HP 6.0% nHP 0.5% Booster Vitaminico Attivatore	10-15 applicazioni 45 minuti	■ ■ ■ ■ ■ Efficacia ■ ■ ■ ■ ■ Stabilità
NIGHT	Sbiancamento Notturno Sbiancamento Endodontico	CP 12% (HP 4.2%) nHP 0.5% Booster Vitaminico	10-15 applicazioni Notturne	■ ■ ■ ■ ■ Efficacia ■ ■ ■ ■ ■ Stabilità
EVER	Allineatori ortodontici Denti sensibili Mantenimento	CP 7% (HP 2.4%) nHP 1.0% Booster Vitaminico	10-15 applicazioni Notturne	■ ■ ■ ■ ■ Efficacia ■ ■ ■ ■ ■ Stabilità

- Ringiovanimento dentale - Straordinaria efficacia sbiancante
- Protegge e ripara la superficie dentale - Riduce la sensibilità dentinale
- 3 formulazioni per ogni esigenza:

FAST è uno **sbiancamento diurno veloce**. Dotato di un attivatore che innesca la scissione del perossido nel giro di pochi secondi, sviluppa la sua azione in soli 45 minuti. Ideale per chi non ha molto tempo a casa o non vuole indossare le mascherine durante la notte, ma vuole un risultato immediato, magari per un'occasione speciale.

NIGHT è il **trattamento di sbiancamento notturno** in grado di massimizzare la luminosità dentale stabilizzandola a lungo nel tempo. La sua formulazione è ideale anche per lo sbiancamento interno di elementi non vitali con la tecnica "walking bleach".

EVER è il **trattamento notturno di ringiovanimento dentale**, che coniuga una delicata azione sbiancante alla massima azione remineralizzante. Può essere utilizzato per periodi prolungati ed è particolarmente indicato per denti sensibili, mantenimento e come coadiuvante durante i trattamenti ortodontici all'interno degli allineatori invisibili per accompagnare l'allineamento con un'azione remineralizzante, antiplacca e illuminante.



**BLANCONE HOME +
DELUXE PATIENT KIT X 6 SET**

€299,00

■ la confezione include 6 Set con grafica coordinata; ogni set contiene: 1 siringa BlancOne Home+ Night, Sacchetto, Smile Box in metallo, porta mascherine, BlancOne® LIPS, bustina da viaggio, BlancOne DUETTO CARE, istruzioni paziente.

Codice **804.0055**

015066

6 eleganti set per consegnare ai paziente il loro trattamento sbiancante

per info e ordini:

E-mail: ordini@elidentgroup.it

NUMERO VERDE
800 060 254
da Lunedì a Venerdì dalle 8:30 alle 18:00

FAX VERDE
800 078 866
24 ORE SU 24

GRUPPO **ELI-DENT SHOP** 235

BLANCONE ULTRA

Il trattamento sbiancante biofotonico che rende i tuoi denti splendenti

Studiato per affrontare le situazioni più difficili, come denti con macchie da tetraciclina o denti sottoposti a terapia endodontica, è in grado di produrre ottimi risultati in un'unica seduta, anche partendo da tonalità molto scure.

- ♦ **elimina i disagi durante l'applicazione**
- ♦ **rispetta la salute dei denti**
- ♦ **garantisce il risultato del trattamento rendendolo efficace e naturale**

Rispettando lo smalto, il bianco risulta naturale e durevole e non sarà necessario adottare una dieta specifica dopo il trattamento, né utilizzare prodotti remineralizzanti.



Conf. BLANCONE KIT (Trattamento individuale)

- Pistone per dispenser • 2 puntali per applicazione
- Dispenser BlancOne Photo Energetic Booster (1,6 g)
- BlancOne Vitamin E Active Shield (1,2 ml)
- BlancOne Hydrogen Peroxide 39% (5 ml)
- Spatola per miscelazione

€ 117,55 **€ 69,93**

41%

BLANCONE ULTRA

Codice **804.0007**
343000/1



BLANCONE CLICK

Il primo trattamento sbiancante abbinato all'igiene orale

Sviluppato per soddisfare una forte richiesta da parte dei pazienti dello studio: quella di sbiancare i denti subito dopo la pulizia professionale.

- ♦ **economico e veloce: in soli 10 minuti**
- ♦ **risultati immediatamente visibili**

La bassa percentuale di perossido contenuta nel gel attivo consente il contatto con le gengive senza l'uso di barriera gengivale e consente quindi l'applicazione anche in caso di leggeri sanguinamenti tipici dopo le sedute di igiene.

Consente di motivare i pazienti a sessioni periodiche di igiene.



USO AMBULATORIALE



EFFICACIA ●●●●●
DURATA ●●●●●

subito dopo la pulizia professionale



Conf. BLANCONE CLICK 10 trattamenti post igiene:

Ogni trattamento individuale contiene: Siringa perossido (0,75ml), Siringa Attivatore (0,25ml), raccordo, puntale

€ 181,70 **€ 143,60**

più ne acquisti più risparmi

Se ne acquisti 3 Conf. le paghi solo € 121,00
Cad.

BLANCONE CLICK

Codice **804.0023**
013000

33%

BLANCONE TOUCH

Iva 22%

Sbiancamento intensivo in studio

Si basa su 4 cicli di 5 min. sbiancanti nella stessa seduta, assicura uno sbiancamento veloce e confortevole con risultati immediatamente evidenti per il paziente.

- ♦ **Conforme a Direttiva Europea Perossido di Carbamide 16% (HP < 6%)**
- ♦ **Una sola rapida seduta: 30 minuti in studio anziché giorni di mascherine domiciliari**

Una volta miscelato ed attivato si applica sui denti in modo molto facile, grazie alla sua consistenza, adesività allo smalto e al suo colore di contrasto. Utilizza in studio la bassa percentuale di perossido usata nei sistemi da casa. Consente il contatto con le gengive e colletti esposti senza necessità di una barriera di protezione gengivale. Il rilascio dell'ossigeno da parte del gel attivo viene quindi accelerato attraverso la luce.



USO AMBULATORIALE

base + attivatore



Conf. BLANCONE Click TOUCH 3 Patients Pack

Ogni trattamento contiene: Siringa perossido (3 ml), Siringa Attivatore (1 ml), raccordo, puntale

€ 161,20

20%

€ 129,36



BLANCONE TOUCH

Codice **804.0029**
011003

IDS
INTERNATIONAL DENTAL SUPPLY

BLANCONE STICK

Penna sbiancante per uso domiciliare

ideale per rimuovere macchie da nicotina, caffè, tè, cibi e bevande pigmentanti e per mantenere più a lungo i risultati dello sbiancamento professionale in studio. Si usa a casa una volta al giorno, prima di andare a dormire. Durante la notte il gel, attivato dal calore delle labbra, rilascerà ossigeno. Già dai primi giorni si potrà notare un sorriso più luminoso e brillante. Grazie alla sua capacità di disgregare la placca, offre un efficace make-up per il sorriso. Applicato sui denti prima di un appuntamento importante, rende immediatamente il sorriso luminoso e brillante

- **Non danneggia lo smalto**
- **Non contiene sostanze abrasive o parabeni.**

PRONTA ALL'USO



• Pratica Penna, veloce ed efficace

Il gel viene estruso sul puntale ed applicato direttamente sui denti



Un ciclo di 14 giorni è ideale per ripristinare e mantenere la luminosità e brillantezza del sorriso. Se si vuole eseguire un trattamento sbiancante completo si possono effettuare 2 cicli di 14 giorni a distanza di due settimane uno dall'altro. Non è necessario creare uno strato spesso. La penna contiene gel per eseguire 2 cicli di 14 giorni.

Conf. BlancOne STICK
Penna di sbiancamento domiciliare (4 ml)
La penna contiene gel per eseguire 2 cicli di 14 giorni.

€ 36,40

39%

€ 22,20

Codice **804.0025**
014000

IDS
INTERNATIONAL DENTAL SUPPLY

Iva 22%

Piksters™ scovolini

LO SCOVOLINO INTERDENTALE CHE UNISCE INNOVAZIONE, QUALITÀ E CONVENIENZA

erskine oral care

Super Offerta

SEMPLICEMENTE I MIGLIORI!

Piccoli e pratici per la pulizia degli spazi interdentali, ed aree difficilmente raggiungibili dove il tradizionale spazzolino risulta inefficace (ancoraggi ortodontici, supporti parodontali, impianti e ponti). Comoda alternativa al filo interdentale. UTILIZZABILI CON UNA SOLA MANO.

PikstersDental.com
FOR DENTAL PROFESSIONALS

Piksters™ 8 Scovolini Assortiti



Confezione da **8 pz.**
misure ASSORTITE
uno scovolino per ogni misura dalla 00 alla 6

Codice **801.PKV8**

€3,05

Piksters™ Scovolini Stessa Misura

	SH*	TW**	ISO
Small anterior spaces, endodontic canal scrubbing	size 00	0.6	.32 0
	size 0	0.7	.36 1
Splinted/striped teething	size 1	0.8	.45 1
	size 2	0.9	.52 2
General oral hygiene needs, bridges & implants, posterior and anterior usage	size 3	0.9	.52 2
	size 4	1	.52 2
Bridges, ortho & general use	size 5	1.1	.56 3
	size 6	1.4	.63 4
Under ortho wires & for large spaces	size 7	2.1	.73 6
Perio & between missing teeth	size 8	2.8	.73 7
Missing teeth, extra large spaces	size 9	3.4	.73 8

Confezione da **10 / 7 pz.**
in base alla misura

€4,10

Per 10 Confezioni
(anche misure assortite a scelta dalla 0 alla 9)
solo €3,40 Cad.

Conf. da **10 pz.**

	Misura 0	Misura 1	Misura 2	
Codice	801.PK00	801.PK01	801.PK02	
	Misura 3	Misura 4	Misura 5	Misura 6
	801.PK03	801.PK04	801.PK05	801.PK06

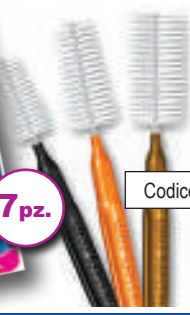

Conf. da **7 pz.**

	Misura 7	Misura 8	Misura 9
Codice	801.PK07	801.PK08	801.PK09
	0,73 mm Ø Filo metallico	0,73 mm Ø Filo metallico 2,8 mm Ø Minimo ingombro spazzolino chiuso	0,73 mm Ø Filo metallico 3,4 mm Ø Minimo ingombro spazzolino chiuso

— Misure Extra Large —

*SH
Minimo ingombro a spazzolino chiuso



- Resistente filo metallico plastificato e setole in nylon di lunga durata
- Manico ergonomico che facilita la rotazione per un comodo inserimento, allungabile con il suo cappuccio
- Testina pieghevole per un miglior accesso ai molari
- Perfetta pulizia anche nelle superfici concave

Piksters™ Maxi Box 40 Scovolini Stessa Misura

Confezione da **40 pz.**

ECONOMY PACK
in pratica confezione impermeabile e richiudibile



€15,50

	Misura 0	Misura 1	Misura 2	Misura 3
Codice	801.PK40	801.PK41	801.PK42	801.PK43

40pz.

MANICI PER SCOVOLINI Piksters™

Applicabili agli scovolini di ogni misura, ed ai SUPAGRIP per usi che richiedono un manico più lungo.

€1,50

Conf. **6 pezzi**

Codice **801.PKM**



erskine oral care

ELI-DENT
DISTRIBUTORE ESCLUSIVO PER L'ITALIA

per info e ordini:

E-mail: ordini@elidengroup.it

NUMERO VERDE
800 060 254
da Lunedì a Venerdì dalle 8:30 alle 18:00

FAX VERDE
800 078 866
24 ORE SU 24

Iva 22%

**Piksters™
SupaGRIP**

Conf. 20 pezzi

Codice 801.PKSG

Dove gli scovolini Piksters si arrendono ci arrivano i nuovissimi SupaGRIP! Comodi e pratici, con il resistente monofilamento in materiale simil teflon, scivolano dolcemente tra i denti pulendo gli spazi.

€2,81
Super Offerta



Nastro di PTFE (simil teflon) antirottura, delicatissimo sulle gengive

Punta extrafine ultraresistente



la forma a "C" rende pratico l'uso

il design intelligente dell'impugnatura traforata li rende leggerissimi



utilizzato come il Filo interdentale

utilizzato come Stuccadenti

FILO INTERDENTALE GORILLA FLOSS

il più forte e indistruttibile filo interdentale: 4 volte più resistente di un normale filo dentale.

Il polimero (UHMWPE) che compone le fibre dei multifilamenti è più resistente del Nylon. Liscio e supersottile, scorre delicato tra i denti.

Super Offerta

€2,53



Conf. Blister 30 mt

Codice 801.PKGF



NASTRO INTERDENTALE DENTAL TAPE

Nastro in tessuto simil teflon ultraresistente.

Scivola facilmente tra gli spazi interdentali, non avendo fibre, ma un monofilamento, non si sfilaccia ed è delicato con le gengive.

Super Offerta

€3,54



Conf. Blister 50 mt

Codice 801.PKDT



in P.T.F.E. • basso coefficiente di attrito • antiadesività ed antiaderenza superficiale

SPAZZOLINO TAPER TIP

Setole di alta qualità con le estremità ultrasottili per raggiungere anche i punti più stretti. Manico ergonomico colorato.

Conf. 6 pezzi in tre variante colore a scelta:

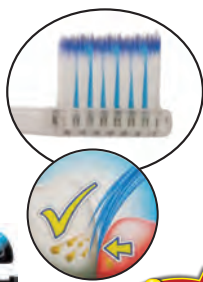

Super Offerta

€13,70



BLU

Codice 801.PKTTB

FUXIA

AZZURRO

801.PKTF

801.PKTTA



SPAZZOLINI MINI ME DUO

Coppie di spazzolini uguali per bambini e adulti. Un simpatico modo per insegnare ai più piccoli il giusto modo di spazzolare i denti.



Confezioni da 2 spazzolini

Conf. 6 x 2 pz. (totale 12 spazzolini)

Codice 801.PKMM

€7,70

Super Offerta



ACQUISTI PREMIATI!

tutti i dettagli a pagina 3



Bamboo
Piksters

Piksters

erskine
oral care

LA SOLUZIONE ECOLOGICA
ALTERNATIVA ALLA PLASTICA

scovolini
&
spazzolini
dentali
in BAMBÙ

biodegradabili al 99%

I manici sono realizzati in bambù coltivato in modo sostenibile e completamente biodegradabile. Il cappuccio protettivo e la punta del pennello con codice colore sono realizzati in PLA che deriva dall'amido di mais ed è anch'esso biodegradabile al 100%. Solo le setole di alta qualità e il filo rivestito non sono degradabili (1%). Nessun tipo di setole alternative eco può raggiungere lo stesso livello di pulizia, resistenza e sicurezza ottimali del filo di acciaio inossidabile con rivestimento speciale Piksters® e setole di nylon.

Tutti gli imballaggi sono a base di carta e provengono da materiali riciclati e biodegradabili al 100%.



Anche gli inchiostri da stampa sono a base di soia: eco-sicuri.



NEW
PLANT BASED BRISTLES
100% BIODEGRADABLE BAMBOO HANDLE
VEGAN FRIENDLY
CLEAR WINDOW IS NOT 'PLASTIC'
- It is 100% biodegradable.com starch derived polymer

RECYCLED CARDBOARD

GRAZIE PER LA TUA SCELTA DI PRODOTTI ECOSOSTENIBILI



Piksters
www.piksters.com

erskine
oral care

per info e ordini:



E-mail: ordini@elidentgroup.it

NUMERO VERDE
800 060 254

da Lunedì a Venerdì dalle 8:30 alle 18:00



FAX VERDE
800 078 866

24 ORE SU 24

GRUPPO ELI-DENT SHOP



8pz.
Assortiti

8 Scovolini in BAMBÙ Assortiti

Confezione da 8 pz.

misure ASSORTITE
uno scovolino
per ogni misura dalla 00 alla 6

Codice 801.PKBAS

Super Offerta
€2,68

erskine
oral care



8 Scovolini in BAMBÙ Stessa Misura

Confezione da 8 pz.

inserisci il numero della MISURA SCELTA
dopo il codice 801.PKB_

Misure disponibili:

Codice 801.PKB_ 00 0 1 2 3 4 5 6

8pz.

Super Offerta
€4,35



Bamboo
Piksters

Spazzolini
dentali in BAMBÙ

Confezione da 1 pz.

Colori assortiti, in base alle disponibilità di magazzino.

CLASSIC

Codice 801.PKBTC

Super Offerta
€1,80



Confezione da 1 pz.

Forma Ergonomica.
Colori assortiti, in base alle disponibilità di magazzino.

SOFT

Codice 801.PKBTS

MEDIUM

Codice 801.PKBTM

Super Offerta
€2,10

Spazzolini dentali in BAMBÙ PER BAMBINI



Confezione da 2 pz.

per BIMBI

Codice 801.PKBTK

Super Offerta
€3,40

erskine
oral care

Bamboo
Piksters

Bio Green

Una linea di prodotti per l'igiene orale pensata nel totale rispetto dell'ambiente.

VeriFresh
innovative oral care . . . naturally

Dagli ingredienti dei gel, ai materiali di imballaggio vengono escluse le sostanze chimiche a favore di tutto ciò che è naturale.



...tutto è iniziato per

- Creare prodotti per l'igiene orale più efficienti e rispettosi dell'ambiente
- Migliorare la salute orale dei nostri utenti
- Eliminare la domanda: "Devo acquistare prodotti efficaci o naturali" - perché non entrambi?



VeriFresh

■ SPAZZOLINI IN BAMBÙ per Bambini

Setole di Alta Qualità DuPont, senza BPA: puliscono delicatamente ed efficacemente per una igiene orale sana e rispettosa dell'ambiente.

■ Conf. 6 pz. Setole di Alta Qualità in Colori Assortiti

Codice 801.0716 € 35,94
716

€23,30



PIÙ SANO PER TE.
MIGLIORE PER L'AMBIENTE

- Setole DuPont, BPA-Free Alta qualità, durata ed efficienza
- Biodegradabile • Riciclabile • Sostenibile
- Naturalmente antibatterico • Imballo ecologico

■ PULISCI LINGUA & GEL ALITO FRESCO

La soluzione ideale contro l'alitosi batterica, per pulire la lingua e rinfrescare l'alito. Il Gel ha la giusta consistenza per aderire al puliscilingua; a base di sostanze naturali quali Echinacea, Aloe, Tea Tree Oil e Chiodo di garofano lascia una piacevole sensazione di freschezza e pulizia. Lo Strumento dal design ergonomico ha testina piccola e pratica dotata di costole delicatamente raschianti.



MIGLIAIA DI ANNI PRIMA DELL'INVENZIONE DELLO SPAZZOLINO DA DENTI, FU SCOPERTO IL LEGAME TRA UNA LINGUA PULITA E: - MIGLIORE IGIENE ORALE - ALITO FRESCO - MIGLIORE SALUTE GENERALE

■ Conf. KIT
1 PULISCI LINGUA
+ 1 Fresh Breath GEL

Codice 813.0840
840

€ 11,99 **€7,20** (-40%)



■ Conf. 1 PULISCI LINGUA € 5,99

Codice 801.0777
777

€3,90 (-35%)

■ Conf. 1 Fresh Breath GEL

Codice 813.0810
810

€ 6,99 **€4,50** (-36%)



■ VERIFLOSS PULIZIA INTERDENTALE FACILITATA

La testina ruotabile a 360° permette un inserimento tra dente e dente facile e pratico, si adatta ad ogni angolo della bocca; il filo interdentale è di alta qualità, forte e resistente allo strappo.

ROTAZIONE A 360°

FILO IN DUE MISURE A SCELTA:

MEDIO

SOTTILE

■ Conf. 1 VERIFLOSS
+ 10 TESTINE RICAMBIO

Codice 801.0740
740

€ 6,99 **€5,10** (-27%)

■ Conf. 20 pz. Testine ricambio spessore filo a scelta:

MEDIO
Codice 801.0747
747

SOTTILE
Codice 801.0743
743

€ 6,79

€5,40 (-20%)



VeriFresh



CURAPROX

SWISS PREMIUM ORAL CARE

CURAPROX
dental floss waxed | 50 m
DF 834

SCOVOLINI INTERDENTALI

montati sulla pratica ed ergonomica maniglia con foro, che permette di inserire gli scovolini in profondità, facilitando la pulizia degli spazi interdentali.



Iva 22%

CPS PRIME e CPS REGULAR

Profilassi Primaria: CPS prime Sono gli spazzolini più fini in commercio – per una prevenzione particolarmente facile ed efficace delle carie dei denti laterali, delle gengivite e della parodontite.

Profilassi Secondaria: CPS regular consigliati per la prevenzione secondaria negli spazi interdentali aperti: per otturazioni, corone, ponti e placca particolarmente ostinata.

■ Ricambi
Conf. 25 scovolini con maniglia

€ 32,70 **-15%**
€27,79



■ Chairside Box "PRIME"

Conf. 5 x 25 CPS «prime» handy 06-011
24 x IAP sonde (per identificare la misura)*
+ volantino interdentale
+ 50 cartoline campione

KIT 125 scovolini

Codice 801.0068

73345033

€ 163,85

€131,08

-20%



* La misurazione è importante – e il presupposto del successo: uno spazzolino interdentale può pulire simultaneamente le superfici concave, il solco interdentale e la zona problematica sotto al punto di contatto soltanto se riempie correttamente lo spazio. La Sonda IAP indica il colore, quindi la grandezza dello spazzolino corretto.

PRIME - REGULAR

CURAPROX

Prime con maniglia



Colore	CPS 06	CPS 07	CPS 08	CPS 09	CPS 011
Misura mm	0,6 - 2,2	0,7 - 2,5	0,8 - 3,2	0,9 - 4,0	1,1 - 5,0
Codice	801.CPS06	801.CPS07	801.CPS08	801.CPS09	801.CPS011
	73340341	73340342	73340343	73340344	73340345

Regular con maniglia



CPS 10	CPS 11	CPS 14	CPS 14Z	CPS 15	CPS 18
1,0 - 2,2	1,1 - 2,5	1,5 - 5,0	1,5 - 5,0	1,8 - 5,0	2,0 - 8,0
801.CPS10	801.CPS11	801.CPS14	801.CPS14Z	801.CPS15	801.CPS18
73312021	73312022	73312018	73312017	73312019	73340644

CPS SOFT IMPLANT con maniglia

Per la pulizia delicata di grossi spazi dopo un trattamento parodontale e per gli impianti. Setole sottili, ma molto lunghe. Anima in metallo rivestita in plastica per non danneggiare la superficie degli impianti.

■ Ricambi
Conf. 25 scovolini con maniglia

€ 32,70 **-15%**
€27,79

SOFT IMPLANT

CURAPROX



Colore	CPS 505	CPS 507	CPS 508	CPS 512	CPS 516
Misura mm	2,0 - 5,5	2,0 - 7,5	2,0 - 4,5/8,5	2,0 - 12	2,0 - 16
Codice	801.CPS505	801.CPS507	801.CPS508	801.CPS512	801.CPS516
	73340639	73340640	73340641	73340642	73340643

CURAPROX

SWISS PREMIUM ORAL CARE



per info e ordini:



E-mail: ordini@elidentgroup.it

NUMERO VERDE
800 060 254

da Lunedì a Venerdì dalle 8:30 alle 18:00



FAX VERDE
800 078 866

24 ORE SU 24

GRUPPO ELI-DENT SHOP

241

SCOVOLINI INTERDENTALI

CURAPROX

SWISS PREMIUM ORAL CARE

Iva 22%

CPS PERIO con maniglia

Stabili e molto delicati. Consigliati per la prevenzione secondaria nei pazienti affetti da parodontite con spazi interdentali aperti e black holes. Adatti anche in caso di otturazioni, corone, ponti e placca particolarmente resistente.

■ Ricambi
Conf. 25 scovolini con maniglia

€ 32,70

15%

€ 27,79



Colore	CPS 405	CPS 406	CPS 408	CPS 410
Misura mm	1,3 - 5,0	1,7 - 6,5	2,2 - 8,0	2,5 - 10,0
Codice	801.CPS405	801.CPS406	801.CPS408	801.CPS410
	73340635	73340636	73340637	73340638

PERIO
CURAPROX

■ Chairside Box "PERIO"

Conf. 2 x 50 CPS «perio» handy 405-406 e 2 x 25 CPS «perio» handy 408+410 + 100 capucci + flyer interdentale + 50 cartoline campione

KIT 150 scovolini

Codice **801.0070**
73345330

€ 188,40

€ 150,40

-20%



montati sulla pratica ed ergonomica maniglia con foro, che permette di inserire gli scovolini in profondità, facilitando la pulizia degli spazi interdentali.

CRA ROTO per contrangolo

Pulizia interdentale in studio: Spazzolini interdentali per il manipolo a bassa velocità. CRA prime può essere usato con o senza rotazione, pasta profilattica, acqua, luce. Il CRA prime pulisce il solco gengivale e le superfici concave, anche sotto al punto di contatto - con o senza rotazione, lentamente e delicatamente. Ideale anche per uso palatale, linguale e distale. È la pulizia interdentale perfetta, veloce e piacevole. Non autoclavabili. Disponibili nelle grandezze CPS prime e CPS regular.

ROTO per Contrangolo



Colore	CRA 07	CRA 08	CRA 09	CRA 011
Misura mm	2,5	3,2	4,0	5,0
Codice	801.CRA07	801.CRA08	801.CRA09	801.CRA011
	73301421	73301422	73301423	73301424

Prime



Colore	CRA 10	CRA 11	CRA 12	CRA 14
Misura mm	2,2	2,5	3,2	5,0
Codice	801.CRA10	801.CRA11	801.CRA12	801.CRA14
	73201001	73201101	73201201	73201401

Regular



CURAPROX

■ Ricambi
Conf. 50 scovolini

€ 40,90

€ 34,76

15%



FILI INTERDENTALI

SWISS PREMIUM ORAL CARE

CURAPROX

DF820

PTFE DENTAL TAPE

Estremamente resistente allo strappo. Rivestimento in teflon, scivola con particolare facilità attraverso i punti di contatto.

■ Conf. 35 metri

€ 7,79

€ 6,62

Codice **801.DF820**
73382000

DF834

DENTAL FLOSS WAXED

Filo interdentale cerato all'aroma di menta.

■ Conf. 50 metri



€ 6,15

€ 5,22

Codice **801.DF834**
73384199

CERA ORTODONTICA

ORTHO WAX

Cera trasparente, gusto neutro in un pratico astuccio, aderisce bene agli attacchi degli apparecchi ortodontici fissi e protegge la mucosa orale dalle ferite e dall'abrasione.

€ 8,11

€ 6,89

15%

■ Conf. 7 barrette
4,6 cm x Ø 4 mm

Codice **162.0027**

CURAPROX 73300113



SPAZZOLINI DENTALI MANUALI

CURAPROX

■ Conf. 1 pz. cellofanato

Attenzione: COLORE DEGLI SPAZZOLINI in base alle disponibilità del magazzino! Le immagini sono indicative del modello.

-15%

■ **ULTRA SOFT** CS 5460

Spazzolino ultra morbido, ma super efficace. Le sue 5460 setole in CUREN® con diametro di 0.10 mm, anche bagnate, mantengono la compattezza originale per una pulizia delicata ma profonda.

- **Delicatezza impareggiabile sulle gengive**
- Incredibile efficacia contro la placca
- Lunga durata

delicatezza ed efficacia senza confronti
ideale per patologie gengivali

CURAPROX



€ 4,02 **€3,41**

Codice **801.0071**
73327140

■ **SUPER SOFT** CS 3960

Spazzolino con testina compatta e setole morbide per eliminare efficacemente la placca con **estrema delicatezza** senza provocare traumi. Mantiene la salute e la bellezza dei tuoi denti.

pulizia dei denti atraumatica
ideale per chi presenta forte sensibilità dentinale

CURAPROX



€ 4,02 **€3,41**

Codice **801.0072**
73327206

■ **SOFT** CS 1560

Spazzolino con testina compatta e setole morbide, mantiene la salute e la bellezza dei tuoi denti. Rimuove efficacemente la placca e aiuta nella prevenzione della carie.

testina compatta e setole morbide
adatto a chi non presenta particolari problematiche

CURAPROX



€ 4,02 **€3,41**

Codice **801.0073**
73327290

■ **ORTHO** CS 5460 ORTHO

Le setole presenti sulla testina hanno un profilo a V, disposizione ideale per una migliore pulizia dei **dispositivi ortodontici**. Le due file centrali più corte agiscono su attacchi, fili, bande e ancoraggi, mentre le due file esterne più lunghe detergono la superficie dei denti aggirando gli ostacoli.

setole morbidissime con profilo a "V"
perfetto per gli apparecchi ortodontici

CURAPROX



€ 4,51 **€3,83**

Codice **801.0074**
73327488

■ **SURGICAL MEGA SOFT**

Spazzolino estremamente delicato su gengive e denti, dotato di oltre 12'000 filamenti ultrasottili (CUREN® di 0.06 mm) ideale nelle **fasi postchirurgiche** per evitare il trauma della zona operata. La testina è corta e con la parte anteriore più stretta per raggiungere facilmente tutti i punti dell'arcata dentale preservando l'integrità delle gengive. Il manico corto ed ergonomico è studiato per offrire una maggiore flessibilità che contrasta ulteriormente la pressione dello spazzolamento.

CURAPROX



post interventi chirurgici,
lesioni gengivali

€ 5,60 **€4,81**

Codice **801.0076**
73327506

■ **SINGLE**

Anatomici e pratici spazzolini **monociuffo** con Filamenti di CUREN® di 0.1 mm di diametro. Puliscono delicatamente ed efficacemente il margine gengivale e le superfici posteriori dei molari. La particolare angolazione della testina e del manico permette di raggiungere facilmente anche le aree dentali più difficili e nascoste. Disponibili in due misure.

indicati per:

- rimozione di placca e residui in presenza di apparecchi ortodontici e protesi fisse
- rimozione della placca dai solchi occlusali profondi
- pulizia efficace delle superfici distali dei denti posteriori
- igiene orale in dentature molto affollate

CURAPROX



CS 1006

perfettamente adatto
all'anatomia del solco gengivale

CS 1009

9 mm

6 mm

Codice **801.0077**
73310015

801.0078
73310016

€ 4,51 **€3,83**

■ **IMPLANT ORTHO** CS 708

Perfetto per la pulizia nelle aree di **impianti ed apparecchi ortodontici**. La testina flessibile piccola e compatta, dotata di sette ciuffi di sottili filamenti in Curen® da 0.12 mm, si piega progressivamente in modo da trovare la giusta angolazione e raggiunge anche i punti che risultano davvero difficili da pulire.

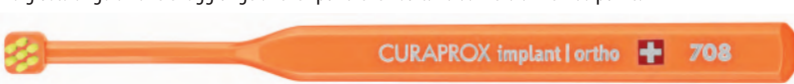

CURAPROX implant ortho + 708

Codice **801.0079**
73310023

€ 4,51 **€3,83**

perfetta curvatura,
raggiunge facilmente
ogni angolo

CURAPROX

SWISS PREMIUM ORAL CARE

COLORE DEGLI SPAZZOLINI
in base alle disponibilità
del magazzino!





SPAZZOLINO SONICO

HYDROSONIC ORTHO

semplice, delicato ma potente!

Grazie alla curvatura, le testine di Hydrosonic Ortho possono raggiungere tutte le zone particolarmente critiche con la massima facilità e pulirle perfettamente grazie ai filamenti in CUREN®. La tecnologia sonora di Hydrosonic Ortho garantisce una doppia azione pulente: meccanica e idrodinamica. L'uso è semplicissimo.

Consente una **facile igiene orale anche in presenza di apparecchi, bracket, bracket linguali e retainer.**

- Motore potente, da 22.000 a 42.000 movimenti al minuto
- Sette livelli di regolazione, delicatezza sempre garantita
- Batteria potente, con un'autonomia di circa due settimane per una pulizia di quattro minuti al giorno
- Eccellente performance di pulizia anche con batteria quasi scarica
- Funzionamento a un solo pulsante, intuitivo
- Caricabatterie estremamente piccolo, incl. custodia da viaggio

- Batteria: ioni di litio (3.7 V, 700 mAh)
- Tempo di carica batteria: 10 ore
- Durata per ogni ricarica: 60 minuti sufficiente per 4 minuti di pulizia al giorno per 15 giorni.
- Movimenti: 22.000, 32.000 e 42.000, (gli ultimi due con tre livelli ciascuno).
- Timer per quadranti: 30 secondi
- Timer per la durata della pulizia: due minuti
- Spegnimento automatico: dopo quattro minuti

- Conf. 1x testina «sensitive»
- 1x testina «power»
- 1x testina «single»
- 1x stazione di ricarica con cavo USB
- 1x spina di rete USB
- 1x astuccio da viaggio
- 1x libretto di istruzioni
- 1x brochure di avviamento veloce

€138,64

Codice **816.0023** € ~~163,11~~
73349153



POWER DUO-PACK

Testina "power"

Potente e allo stesso tempo delicata. Con filamenti morbidi in CUREN® di comprovata efficacia. Per gengive normali o, semplicemente, perché risponde alle proprie esigenze. Testina a forma di goccia, estremamente piccola, per una pulizia ad alta precisione, dente per dente. Contribuisce all'effetto idrodinamico.

■ Conf. 2 TESTINE RICAMBIO



€ 24,51

€20,80

Codice **816.0024**
73349148

SWISS PREMIUM ORAL CARE

COLLUTORIO DENTALE PERIOPLUS+

CURAPROX

Principi attivi: Clorexidina digluconato allo 0.2%. Complesso Citrox®/P: una combinazione di bioflavonoidi naturali estratti dalle arance amare e amminoacido polilissina per un'azione antisettica potenziata con un effetto prolungato nel tempo. Xilitolo per un sapore gradevole, protezione dalla carie e denti forti, PVP-VA per creare una pellicola protettiva altamente efficace su denti, gengive e mucosa orale. **Non contiene alcol**



PERIO PLUS+ FORTE

Con la sua elevata concentrazione di CHX, offre un'azione antibatterica altamente efficace. È ideale per trattamenti intensivi a corto termine, prima e dopo interventi odontoiatrici invasivi.

Clorexidina 0.2%

Efficacia antibatterica ineguagliabile

€ 19,26

■ Conf. 900 ml

Codice **802.0028**
73320374

€16,37

SWISS PREMIUM ORAL CARE

GEL & DENTIFRICI

PERIOPLUS+

CURAPROX

PERIO PLUS+ FOCUS - GEL CHX 0,5%

Dosaggio elevato per applicazioni localizzate: contrasta le infiammazioni attorno ad impianti dentali e ponti, lenendo parodontiti e perimplantiti, mentre l'acido ialuronico accelera la rigenerazione dei tessuti.

Contenuto: Clorexidina allo 0,5%, CITROX®, Acido ialuronico, Xilitolo, PVP - VA

■ Conf. 10 ml



€ 5,33

Codice **813.0048**
73320372

€4,53

PERIO PLUS+ SUPPORT - DENTIFRICO CHX 0,09%

Grazie alla sua formula priva di laurilsolfato di sodio (SLS), garantisce la riuscita delle terapie che contemplano l'uso di prodotti a base di clorexidina. Allo stesso tempo, i principi attivi di cui si compone contribuiscono a potenziarne gli effetti.

Contenuto: Clorexidina allo 0,09%, CITROX®, Fluoruro di sodio, Acido ialuronico, Xilitolo, PVP - VA

■ Conf. 75 ml



€ 9,43

Codice **813.0049**
73320381

€8,00

SWISS PREMIUM ORAL CARE

PASTICCHE RIVELA PLACCA

PCA (Profi Care Aid) Senza eritrosina (E127)

Rivelano la placca presente in bocca, indicando dove bisogna spazzolare meglio quando si lavano i denti. La compressa tingerà di **blu** la placca vecchia e di rosso quella nuova. La colorazione **rossa** indica le aree che vengono trascurate occasionalmente e la colorazione **blu** quelle trascurate più frequentemente.

■ Conf. 100 pasticche

€ 24,51

€20,83

-15%

Codice **802.0031**
73391507

Contenuto: Glucose, Magnesium Stearate, Sodium Carboxymethyl Starch, Aroma, C142090, C145410



Visualizza l'accumulo di placca per una migliore pulizia dei denti e igiene orale.

MIRAFLOSS TAPE

Nastro interdentale **non cerato** in PTFE. Impregnato con clorexidina 0,3%.

Conf. 20 mt. ~~€ 6,40~~
€4,91

Codice 801.0041



Iva 22%

MIRAFLOSS BIG

Filo interdentale **non cerato**.

Conf. 200 mt.

Codice 801.0040



DISPENSER PER MIRAFLOSS BIG

pratico erogatore di filo con sistema di taglio, dotato di adesivo sul fondo per fissarlo alla parete o al piano.



Dispenser + 2 bobine di filo

~~€ 66,00~~
€46,97

Codice 801.0039

BUTLERWEAVE

Filo interdentale resistente e liscio.

Conf. 12 dispenser

~~€ 10,56~~
€10,56

CERATO 4 yds

Codice 801.0019



Iva 22%

ORIGINAL WHITE

Filo interdentale sbiancante.

Rimuove macchie e placca nei punti difficili da raggiungere. Con Silice micronizzata e Fluoro.

Conf. 30 mt. **cerato**.

Codice 801.0043



Iva 22%

SUPER FLOSS

Filo interdentale **ortodontico cerato** con matrice spugnosa. Gusto menta.

Conf. 50 fili pretagliati. ~~€ 7,40~~

Codice 801.0020 **€5,38**

più ne acquisti più risparmi

Acquistando 12 pz. solo €4,75 Cad.



Iva 22%

SATIN FLOSS

Filo interdentale **cerato**. Gusto menta.

Conf. 25 mt.

Codice 801.0021

~~€ 5,55~~
€4,26

più ne acquisti più risparmi

Acquistando 12 pz. solo €3,62 Cad.



-35%

PRO-EXPERT PREMIUM

Conf. 40 mt.

Codice 801.0046

~~€ 5,55~~
€4,40

più ne acquisti più risparmi

Acquistando 12 pz. solo €3,85 Cad.



-31%

ESSENTIAL FLOSS CERATO

Filo interdentale **cerato**. Gusto menta.

Conf. 50 mt.

Codice 801.0026

~~€ 5,55~~
€4,50

più ne acquisti più risparmi

Acquistando 12 pz. solo €3,80 Cad.



-32%

ESSENTIAL FLOSS NON CERATO

Filo interdentale **non cerato**.

Conf. 50 mt.

Codice 801.0063

~~€ 5,55~~
€4,50

più ne acquisti più risparmi

Acquistando 12 pz. solo €3,80 Cad.



-32%

SKYCE

Cristallo da applicare sulle superfici labiali dei denti anteriori dell'arcata superiore. Diametro 1,9 mm.



-21%

€ 76,85

€60,80

Conf. 5 Cristalli

Codice 809.0002

ivoclar vivadent
passion vision innovation

Iva 22%

CRISTAL TOOTH

Brillantini in cristallo per denti. Diametro 1,8 mm.



Iva 22%

10 pezzi

€ 93,80

€41,60

Conf. 10 Cristalli

Codice 809.0001



gioielleria dentale

COLLUTORIO SENSIVITAL +

Allevia la sensibilità dentale con sollievo immediato per denti e gengive.

Formula senza alcool per ridurre al minimo il rischio di irritazioni.



Iva 22%

Conf. Flacone Collutorio 300 ml.

Codice 801.0062

€ 7,10

€4,10

-42%

KID'S BRUSH

Spazzolini per bambini con cappuccio protettivo a forma di divertenti animaletti. L'apertura del cappuccio consente la circolazione ottimale dell'aria, mentre il manico serve anche da base per tenere lo spazzolino in posizione verticale.

HÄGER WERKEN



Iva 22%

Conf. 4 pz. assortiti confezionati singolarmente

Codice 801.0024

€ 26,00

€18,29

-30%



In 4 diversi colori e forme:

- Anatra "Lady Allen" rosa.
- Pappagallo "Prof. Paul" verde.
- Orso "Roy" azzurro.
- Cane "Bill" blu.

DENTIFRICIO SENSIVITAL +

Allevia la sensibilità dentale con effetto prolungato.

Per adulti e bambini dai 7 anni in poi.

Agenti naturali anti-microbici (Candeia ed estratti di Ginger).



Iva 22%

Conf. Tubetto Dentifricio 75 ml.

Codice 815.0028

6070EPID

€ 4,90

€2,82

-42%

DENTIFRICIO ORIGINAL WHITE

Aiuta a ristabilire il bianco naturale dei denti.

La silice micronizzata ad alto potere pulente e a bassa abrasività rimuove delicatamente le macchie superficiali e l'assenza di agenti sbiancanti aggressivi assicura gengive sane. Lascia un rivestimento protettivo sulla superficie dei denti che previene l'aderenza e l'accumulo delle macchie.

Conf. Tubetto 75 ml.

€ 4,90

€2,82

-42%



Iva 22%

SPAZZOLINO JUNIOR 6-12 ANNI

pensato per i bambini più grandi con denti da latte e con denti permanenti. Le sue setole CrissCross, flettendosi, sollevano e spazzolano via la placca da un'angolazione ottimale e negli spazi interdentali più difficili da raggiungere.

Netta lingua per rimuovere i germi dalla lingua.

€ 36,85

€27,55

-25%

Conf. 12 pz. linea STAR WARS

Codice 801.0032

Oral-B

Confezioni da 12 spazzolini

Iva 22%



SPAZZOLINI HAPPY MORNING

Spazzolini monouso.

Senza dentifricio. € 48,00

Conf. 100 pz.

€33,70

-30%



Iva 22%

Codice 801.0001

HÄGER WERKEN

SPAZZOLINO ULTRATHIN BLACK

Spazzolino Ultra Thin 18 Soft Nero. Testina Ultracompatta e setole extra morbide per la protezione delle gengive.

Confezioni da 12 spazzolini

Iva 22%

Conf. 12 pz.

€43,60

Super Offerta



Codice 801.0064

Oral-B



SPAZZOLINO MANUALE 1 2 3 INDICATOR

Così intelligente, da suggerirti quando è arrivato il momento di sostituirlo!
Le setole Indicator di colore blu scolorano con l'uso indicando il momento giusto per la sostituzione dello spazzolino. Manico dal design ergonomico offre comfort e controllo fuori dal comune. Eccezionale delicatezza su denti e gengive.

Conf. 12 pz.

Codice 801.0027

€ 43,80 **€23,10** -47%



Iva 22%

FOCUS TIP BRUSHES

REVERSE Focus Tip Brush

Angolo specialmente concepito per accedere al retro degli incisivi e per una migliore accessibilità ai molari. Ideale per la pulizia sotto archi e fili ortodontici.
 - Eliminazione semplice della placca sulla superficie interna degli incisivi inferiori
 - Forza di pulizia concentrata nelle zone difficili.

FORWARD Focus Tip Brush

Angolo specialmente concepito per la pulizia di opercoli, forcazioni e altre zone difficilmente raggiungibili.
 - Ideale per forcazioni (giunzioni di radice) dei molari.
 - Utile nelle gengiviti dei denti del giudizio.

Conf. 2 pz.

1 REVERSE + 1 FORWARD

Codice 801.0054

€4,30 Super Offerta



Iva 22%

Confezioni da 12 spazzolini

SPAZZOLINI ORTODONTICI

La disposizione a V delle setole facilita la pulizia intorno agli apparecchi ortodontici quali brackets, perni e fili metallici.



Conf. 12 pz. € 68,40

Codice 801.0124

€35,20 -49%

Iva 22%

SPAZZOLINI CLASSIC

Profilo delle setole brevettato, per un'eccezionale rimozione della placca e la riduzione delle infiammazioni gengivali. Punta in gomma per il massaggio gengivale alla base del manico.



Conf. 12 pz. € 54,00

411 Testina regolare

Codice 801.0411

409 Testina compatta

Codice 801.0409

€27,95 -48%

GUM

SPAZZOLINI ACTIVITAL

Testina ultra-sottile a ciuffi separati per un facile accesso ai punti difficili.



Conf. 12 pz. € 61,20

Codice 801.0583

€31,68 -48%

SPAZZOLINI TECHNIQUE +

Tecnica di spazzolamento avanzata. Il ciuffo verde elimina la placca dai punti più difficili.



Conf. 12 pz. € 39,80

Codice 801.0493

€20,53 -48%

SPAZZOLINO SENSIVITAL +

Setole ultramorbide (0,15 mm) con punte assottigliate (0,035 mm) progettate per la massima delicatezza su denti e gengive sensibili. Setole di colore rosa che si scoloriscono al momento di sostituire lo spazzolino.

Conf. 12 pz. € 58,80

Codice 801.0067

308509MB1

€30,53 -48%

GUM

SPAZZOLINI MONOCIUFFO

Particolarmente adatto per la manutenzione di apparecchi quali bande ortodontiche, biforcazioni, impianti, distale dell'ultimo molare e altri punti difficili.



Conf. 12 pz. € 68,40

€35,20 -49%

Confezioni da 12 spazzolini

Codice 801.0308

308

Iva 22%

SOFT-PICKS COMFORT FLEX

Scovolino interdentale usa e getta interamente in gomma con un manico ergonomico progettato in modo da avere una presa più comoda e un collo più flessibile, per un maggiore comfort e controllo in bocca. Più di 75 setole in gomma morbida.

Questa gamma di scovolini monouso è una scelta perfetta se avete spazi interdentali molto piccoli, ponti, apparecchi ortodontici o semplicemente gengive delicate.

Conf. **BOX DA 100 SACHET (2 pezzi per ogni sachet)**

Disponibile nelle 3 misure Large, Regular, Small



€59,60 -45%

€ 108,00



SMALL	REGULAR	LARGE
801.0080	801.0081	801.0082
659PM2	660PM2	661PM2

Iva 22%

XYLITOL CHEWING GUM

Gomma da masticare 100% xilitolo naturale.

Conf. Dispenser 200 gomme **6 gusti assortiti**

€ 39,00 **€30,52** -22%

Codice 803.0020



Iva 22%

per info e ordini:



E-mail: ordini@elidentgroup.it

NUMERO VERDE 800 060 254

da Lunedì a Venerdì dalle 8:30 alle 18:00



FAX VERDE 800 078 866

24 ORE SU 24

TRAVEL KIT

Trousse da viaggio per igiene orale.
Tutto ciò che serve fuori casa.

- Spazzolino da viaggio GUM
- Dentifricio GUM Original White da 12,5 ml
- Filo Interdentale da 10 mt GUM Original White
- GUM Soft picks x2



SUNSTAR
GUM
HEALTHY GUMS. HEALTHY LIFE.

€ 7,90
€ 4,10 -48%

Codice 801.0015

Iva 22%

KIT BIMBI MONSTERS

Kit per l'igiene orale dei bambini
con l'utile manuale per imparare a prendersi cura dei propri dentini.

Conf. Spazzolino JUNIOR Monster 902 (7-9 anni),
dentifricio GUM JUNIOR 12 ml (7+ anni),
collutorio Gum JUNIOR 30 ml (7+anni),
compresse rivelatrici placca,
manuale di igiene orale per ragazzi.



SUNSTAR
GUM
HEALTHY GUMS. HEALTHY LIFE.

€ 11,85
€ 7,06 -40%

Codice 801.0061

902KITMONST

FOTO INDICATIVA,
il motivo della confezione può variare

Iva 22%

KIT PREVENZIONE LUSO

Tutto il necessario per una perfetta pulizia dentale.

- Caps Travel
- GUM® Technique® PRO Compact Medium
- GUM® Red-Cote® tablets x4PCS
- GUM® Expanding Floss
- Dentifricio GUM® ActiVital® 12ML
- Collutorio GUM® ActiVital® 30ML
- Leaflet igiene orale
- GUM® Soft-Picks® Advanced sachet



SUNSTAR
GUM
HEALTHY GUMS. HEALTHY LIFE.

€ 22,86
€ 13,49 -40%

Codice 801.0017

FOTO INDICATIVA, il motivo della confezione può variare.
Colore in base alle disponibilità del magazzino.

Iva 22%

KIT ORTODONZIA

- Spazzolino ortodontico GUM® Ortho®
- Spazzolino monocuffio GUM® End-Tuft
- Cera Ortodontica GUM® Ortho®
- GUM® Trav-Ler® 1,1 mm
- Caps Travel Non Ab Clear
- GUM® Ortho Floss
- Orthodontic patient diary
- Dentifricio GUM® Ortho 12 ml
- Sachet GUM® AftaClear® gel
- GUM® Soft-Picks® Advanced sachet



SUNSTAR
GUM
HEALTHY GUMS. HEALTHY LIFE.

€ 22,86
€ 13,49 -40%

Codice 801.0016

Iva 22%

KIT IGIENE QUOTIDIANA

528KITECO20

- Spazzolino GUM® Technique® PRO 528
- Dentifricio GUM® ActiVital® 12ml
- GUM® Soft-Picks® Advanced sachet
- Caps spazzolino
- Leaflet igiene orale
- Busta E.V.A.



SUNSTAR
GUM
HEALTHY GUMS. HEALTHY LIFE.

€ 8,86
€ 5,28 -40%

Codice 801.0049

Iva 22%

BUSTINA ECONOMY

Pratica bustina impermeabile
vuota, ideale per contenere
il necessario per l'igiene orale.

Conf. 1 pz.



Codice 801.0065

LKITECO18

Super Offerta
€ 2,35

SPAZZOLINO ELETTRICO VITALITY PRECISION CLEAN

Aiuta a prevenire i disturbi gengivali, causa principale di gravi problemi dentali.
La testina si adatta a ogni singolo dente, per rimuovere la placca e le macchie in modo delicato ripristinando il bianco naturale dei denti e favorendo la salute delle gengive.

Conf. 1 manico ricaricabile
con timer integrato
1 testina FlexiSoft,
Base di ricarica

€ 33,00
€ 26,98 -18%

Codice 816.0008



Oral-B
powered by BRAUN

Iva 22%

SPAZZOLINO ELETTRICO VITALITY STAGES

Spazzolino Elettrico Ricaricabile per bambini dai 3 anni in su. Con l'esclusiva modalità delicata studiata per i bambini, questo spazzolino pulisce delicatamente denti e gengive dei più piccoli. Rimuove fino al 100% in più di placca rispetto ad uno spazzolino manuale tradizionale.

Il 90% dei bambini spazzola i denti più a lungo con l'App Disney Magic Timer raggiungendo i 2 minuti di spazzolamento, come raccomandato dai dentisti.

La pulizia efficace e delicata di Oral-B e il divertimento di Disney Pixar Principesse



€ 46,45
39%
€28,51



SPAZZOLINO ELETTRICO RICARICABILE PRO 3 3000 NERO

- Pulizia profonda e gengive più sane grazie al controllo della pressione di spazzolamento delle gengive a 360° che ti avvisa se stai spazzolando con troppa energia
- 3 modalità di spazzolamento: Pulizia Quotidiana
- La batteria al litio dura fino a 2 settimane con 1 ricarica
- Ti aiuta a spazzolare più a lungo grazie al timer integrato di 2 minuti

Conf. 1 spazzolino con caricatore, 1 testina di ricambio

€ 79,00
18%
€64,65



IDROPULSORE WF7 CORDLESS - ORALSAN

ideale per la famiglia con ampio serbatoio (1000 ml), 6 regolazioni di velocità del getto per un'ampia scelta personale, 11 puntali assortiti per la pulizia orale e irrigazione nasale per tutta la famiglia.

SICURO Design avanzato con protezione dal surriscaldamento, base stabile anti-ribaltamento con piedini antiscivolo.

IGIENICO Alloggiamento nella base per 4 puntali pronti all'uso, alloggiamento nel coperchio per i restanti puntali. Panno per pulizia e asciugatura, vaschetta reversibile per coprire il dispositivo.

- Alimentazione AC-200V - 50/60Hz



€ 104,00
€94,90

più ne acquisti più risparmi

Acquistandone 3 li paghi solo

€ 65,60 **37%** l'uno

- Conf. wf7 Desktop +11 Puntali:
4 Puntale irrigazione standard
2 Puntale pulisci lingua, 1 Puntale sub gengivale, 1 Puntale ortodontico
1 Puntale spazzolino, 2 Puntale doccia nasale +Manuale d'uso; +Panno pulizia

BOX PER PROTESI

Pratico contenitore per protesi con filtro interno e coperchio di chiusura, in polipropilene di alta qualità autoclavabile.

€ 17,00
40%
€10,20

NOVITA nuovi colori

Conf. 10 pz.

Disponibili in tre colori:

	FUXIA	AZZURRO	BIANCO
Codice	152.0013	152.0012	152.0003

PROTHO BOX

Box ermetico, per max due apparecchi, in 80 ml di soluzione.

In dotazione spazzolino e specchio fissato all'interno del coperchio.



€ 28,00
€19,75

29%

Codice 152.0007

COVER PER ORTHOBOX E PORTA BITE

Simpatici contenitori in morbido materiale antiurto con cerniera e maniglia elastica, per contenere la scatola ortobox o porta bite.

Nero con Emoticon
Codice 152.0009

€4,69

Conf. 1 pz.

Azzurro con Smile

Codice 152.0008

€3,90



per info e ordini:



E-mail: ordini@elidentgroup.it

NUMERO VERDE 800 060 254
da Lunedì a Venerdì dalle 8:30 alle 18:00



FAX VERDE 800 078 866
24 ORE SU 24

BOX PER ALLINEATORI DENTALI



Conf. **10 pz.**

Pratico contenitore per aligner
con coperchio a scatto,
bicolore, adatto a contenere
comodamente 2 allineatori.

**Abbinamenti
disponibili:**

	AZZURRO	NERO	ROSSO	GIALLO
	BIANCO	GRIGIO	BIANCO	GRIGIO
Codice	152.G340A	152.G340N	152.G340R	152.G340G



~~€ 39,80~~ **-25%**
€29,85

NOVITA
a catalogo!



Iva 22%

ORTHOBOX GLITTER DE LUXE

in colori glitterati, forniti con cordino.
In scatola per un facile stoccaggio
e piacevole presentazione al paziente.

Conf. Scatola con **20 orto box**
Colori GLITTERATI
Assortiti

~~€ 19,00~~

€13,57

Codice 152.0005



Iva 22%

SPORISAN GEL

Gel detergente igienizzante al sapore di menta specifico
**per l'igiene quotidiana di aligner trasparenti,
byte, apparecchi mobili e protesi dentarie.**

Conf. **Flacone 100 ml.**
con tappo "Flip Cap"

~~€ 8,90~~

€7,00 -21%

Codice L111.055



Iva 22%

PORTA BITE GLITTER DE LUXE

Colorati, **glitterati** con fori di ventilazione.

Conf. Scatola con **20 Porta Bite**
Colori GLITTERATI
Assortiti

~~€ 19,00~~

€13,57

Codice 152.0004



KUKIDENT ADESIVI PER DENTIERE

Kukident

Conf. **40 ml.**

~~€ 11,30~~

€8,73 -23%

KUKIDENT PLUS

Adesivo classico.
Comodità, presa forte e duratura.

Codice 802.0014

KUKIDENT NEUTRO

Presa forte e grande comfort
senza colori artificiali o additivi per il sapore.
Ha quindi un gusto completamente neutro.

Codice 802.0015



Iva 22%

PORTA BITE

Contenitori per Bite con fori di ventilazione.

Conf. **10 pz.**
di un solo colore

Codice 152.__02

BI VE GI AZ FX

€6,15



Iva 22%

ORTHOBOX

Contenitori per protesi.

Conf. **10 pz.**
di un solo colore

Codice 152.__01

BI VE RO AZ FX GI BL GR RS VI

€6,80



KUKIDENT FRESCO

Presa forte, grande comfort, piacevole sensazione di freschezza.
Gusto fresco e mentolato che non interferisce con il sapore del cibo.

Codice 802.0016

Kukident

KUKIDENT COMPRESSE

Pastiglie effervescenti
per la pulizia della protesi.

~~€ 9,60~~

€7,49 -22%

Conf. **54**
compresse

Codice 802.0004

Kukident



SGABELLO MOLAR SEAT

Sgabello a forma di molare

con vano portaoggetti per arredamento della sala d'attesa.



€ 112,00
€76,87

-31%



COLORE in base alle disponibilità del magazzino!

Iva 22%

Codice 151.0001

SPECCHIO MIRA-DUO

Specchio a doppia faccia con da un lato visione 1.1, dall'altro ingrandimento doppio.

Con supporto da tavolo. Diametro 13 cm.



€ 21,00
€15,15

-28%



Profilo e manico di plastica bianco rigido.

Codice 150.0010

MC TOOTH MIRROR

Particolare specchio con supporto da tavolo a forma di molare, per lo studio o come gadget per pazienti. Misure 17 x 14 cm

-29%

€ 25,00
€17,74



Codice 150.0004

Iva 22%

MODELLI DIMOSTRATIVI

MODELLO "CRANIO SCOMPONIBILE"

Cranio umano a grandezza naturale, realizzato artigianalmente e dipinto a mano, in resina, con colorazione atomiche, con nervo mandibolare, sezionato in 10 parti, smontabile. Caratterizzato da zone cromatiche che mostrano le inserzioni dei muscoli dell'apparato masticatorio, nonché le terminazioni vascolari e nervose. Le parti di un'emiarcata sono estraibili, mentre nell'altra si mostrano i denti sezionati. Mandibola articolata e riproduzione perfetta di cavità nasali, seni, ecc. Ideale per spiegare ai pazienti le fasi della dentizione, gli stadi delle malattie dento-gengivali, o i lavori da realizzare.

RIPRODUCE FEDELMENTE L'ANATOMIA DI UN CRANIO VERO

€ 674,15
€375,00

-44%



Iva 22%

Codice 809.0015

MODELLO "DENTI ESTRAIBILI"

Modello con occlusore con gengive rosa in gomma e denti radicalari a 2 colori estraibili.



€ 195,00
€126,68

-35%

Iva 22%



Codice 809.0011

MODELLO

Modello dialogo medico paziente presenta vari ponti, impianti, perni, ricostruzioni, denti inclusi con nervo mandibolare.



€ 340,00
€176,30

-48%

Iva 22%



Codice 809.0010

CON FOGLIO ILLUSTRATIVO

MODELLO "IMPIANTO"

Impianto ingrandito con base e corona.

€ 75,00



€54,60

-27%

Iva 22%

Codice 809.0014

MODELLO DIMOSTRATIVO "IGIENE"

Per la dimostrazione della corretta tecnica per la pulizia orale.

€ 70,00
€50,64

-28%



Iva 22%

Conf. Modello + spazzolino

Codice 809.0007



ORTHOPLAST VERTEX

Iva 04%

Resina a freddo per ortodonzia.

resina auto-polimerizzante utilizzabile con la tecnica dell'impasto oppure spray-on.

Indicata per apparecchi ortodontici.

- Tempo di maturazione 9 minuti
- Tempo di lavorazione 6 minuti
- Tempo di polimerizzazione 20 minuti a 55°C e a 2,5 bar
- Resistenza agli urti 8,2 kJ/m2
- Resistenza alla flessione 64 MPa

PRIVA DI CADMIO.

Conf. Polvere
1000 gr.

€75,60

Super Offerta



Codice 167.0001

CHARMSEAL



Iva 04%

Sigillante occlusale bianco fotopolimerizzabile.

sigillante per solchi e fessure fotopolimerizzabile, a bassa viscosità.

- Duratura protezione contro la carie
- Aderisce allo smalto
- Protezione a lungo termine contro la carie

€ 79,35 **-37%**

€50,18



Conf. 2 siringhe x 2 ml.
+ Etch siringa 3 ml.
+ accessori

Codice 305.0001

TRANSBOND XT



Iva 22%

Composito fotopolimerizzabile indicato per il fissaggio di bracket in ceramica ed in metallo.

fissa gli attacchi metallici e in ceramica sulle superfici dei denti, fornendo tempi di lavoro aggiuntivi per il posizionamento accurato degli attacchi. La sua viscosità è stata progettata per prevenire la possibilità che gli attacchi scivolino sul dente, consentendo un risparmio di denaro e riducendo gli sprechi di adesivo.

KIT: 2 siringhe da 4 g cad.
+ 1 primer da 6 ml + 60 pennellini + 1 manico

€ 234,80

€141,70

-40%



Codice 163.0005

J-TEMP

Iva 04%



Nuova resina provvisoria versatile e resistente radiopaca fotopolimerizzabile, fluida a base di metacrilato che fornisce un materiale provvisorio duraturo. Autolivellante, ha un tasso di restringimento inferiore al 5%. Indicato per protesi provvisorie, re restauri temporanei, ricostruzioni di denti e altro ancora.



Super Offerta

RESINA PROVVISORIA 4 in 1

Conf. 4 siringhe J-Temp
da 1,2 ml, +20 mini punte

€47,60

Codice 406.0021

4 indicazioni cliniche approvate!
Con una tale versatilità, la resina J-Temp
diventerà rapidamente uno dei tuoi prodotti preferiti.

- **1- Restauri provvisori** (endodonzia, tecnica walking bleach, inlay/onlay, costruzione di cuspidi)
- **2- Splintaggio tra impianti multipli** splintaggio tra più cappette implantari prima dell'impronta, nei casi di protesi supportata da impianto, per evitare possibili movimenti e distorsioni in fase di indurimento del materiale da impronta
- **3- Bite ramps e rialzi occlusali** La resina provvisoria J-Temp, grazie alla sua resistenza, può essere utilizzata per creare bite ramp in ortodonzia e onlay provvisori nei trattamenti di riabilitazione occlusale.
- **4- Barriera per irriganti** per fornire una struttura per il bloccaggio dell'isolamento e fungere da barriera per irriganti endodontici.



GO TO® ADESIVO ORTODONTICO FOTOPOLIMERIZZABILE

Iva 04%

adesivo perfetto per le staffe, per il fissaggio dei fermi linguali e degli allineatori. Inoltre, fornisce un incollaggio sicuro di raccordi in metallo, ceramica e compositi.

Garantisce un'elevata resistenza all'incollaggio. Permette una facile rimozione e pulizia.

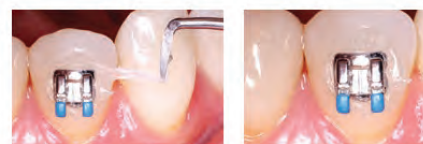

Viscosità e tenuta ideali.



Fluorescente alla luce UV

SENZA FLUORO

Pasta traslucida, trasparente. Viscosità ideale per consentire il precarico di trays

Conf. Siringa 4 gr.

€46,50

Super Offerta

Codice 163.0013

JGTP



CHARMFIL FLOW HV

Iva 04%

Composito fluido fotopolimerizzabile ad alta viscosità appositamente studiato per il fissaggio dei brackets.

Conf. 2 siringhe da 2 gr.
Colore A2



€ 57,80
€33,22 -43%

Codice 163.A2HV

DENTKIST

ALIGNERFLOW LC

NOVITA a catalogo!

VOCO THE DENTALISTS

Iva 04%

IDEALE PER LA TERAPIA CON ALLINEATORI



Composito speciale fluorescente alla luce UVA che ottimizza il flusso di lavoro degli attacchi dalla creazione alla rimozione.

AlignerFlow LC offre un eccellente adattamento nella ferula del modello, un'elevata stabilità, resistenza all'abrasione e fluorescenza. Questa fluorescenza, visibile solo se sottoposto il prodotto alla luce UVA, consente di controllare con precisione eventuali eccedenze o artefatti durante la realizzazione degli attacchi. Al termine del trattamento, gli attacchi devono essere completamente rimossi per evitare scolorimenti o disturbi per il paziente. In questo passaggio, essendo anche i più piccoli residui di AlignerFlow LC visibili sotto la luce UVA, sarà possibile rimuovere rapidamente e facilmente gli attacchi, lasciando intatto lo smalto.



La fluidità specifica di AlignerFlow LC permette di riempire con precisione il modello e di ottenere un'impronta esatta degli attacchi anche in presenza di eventuali sottosquadri. In questo modo è possibile individuare ed evitare eccedenze di materiale, che impediscono l'esatto posizionamento del modello e, di conseguenza, degli attacchi, ed eventuali sottosquadri, che portano a una scarsa adesione tra gli attacchi e la superficie dentale. In seguito all'applicazione dell'agente legante e alla fotopolimerizzazione direttamente attraverso il modello, gli attacchi realizzati con AlignerFlow LC presentano i più elevati valori in termini di adesione e durata. Con un'emissione luminosa di 1000 mW/cm², il composito si indurisce in soli 10 sec. Grazie all'elevato contenuto di riempitivo pari all'83% in peso, gli attacchi in AlignerFlow LC presentano una maggiore stabilità e resistenza all'abrasione.



Ciò fa sì che la trasmissione della forza delle ferule di allineatori venga trasmessa in modo mirato dall'attacco ai denti interessati per tutto l'arco del trattamento. AlignerFlow LC viene sempre lavorato con un legante smalto-dentale.

Oltre che per la realizzazione di attacchi per allineatori, **può essere impiegato anche per le strutture occlusali** (nella tecnica a iniezione) o per il **fissaggio di retainer linguali**.

Le cannule per l'applicazione fornite in dotazione (diametri 0,9 mm e 1,2 mm) consentono di soddisfare le preferenze individuali di utilizzo, ma possono essere impiegate anche per attacchi particolarmente fini o per l'applicazione di retainer linguali su superfici piuttosto estese.

Conf. 2 Siringhe da 2 x 2 g

Super Offerta

€71,70



Codice 163.0015

VOCO THE DENTALISTS

1528

ORTHO FLOW

Iva 04%

Composito semifluido nanocaricato per il bondaggio diretto di brackets in metallo e ceramica, retainers linguali e bande in ortodonzia.

Il primo composito con particelle di riempitivo con diametro tra 0.01 e 2.5 micron (60% in peso) in Bis GMAI/TEGDMA. Ciò consente un notevole aumento della fluidità, conservando un'eccellente resistenza ai carichi masticatori.

Pronto all'uso: non richiede alcuna miscelazione. Non è viscoso ma moderatamente fluido; l'eccellente fluidità di Ortho Flow e la sua particolare composizione consentono un'applicazione senza adesivo sullo smalto mordenzato.



KIT Conf. 4 Siringhe da 2 gr. cad. + 40 punte dispenser nere + 1 anello impugnatura

€ 95,00

-35%

€61,75

Codice 163.0009

Conf. 1 Siringa da 2 gr. cad.

€ 26,00

-35%

€16,90

Codice 163.0010



ULTRA BAND-LOK CEMENTO BLU

Iva 04%

RELIANCE ORTHODONTIC PRODUCTS

Cemento blu per bande, per rialzi occlusali e molari. La consistenza del cemento è stata specificatamente progettata per avere la stessa durezza dello smalto dei denti evitando così di danneggiarlo. Siringhe pronte all'uso che non richiedono premixaggio. Si lega chimicamente al metallo delle bande.



SENZA FLUORO
Colore Blu

Conf. Siringa 5 gr.

Codice 163.0012

JNFUBLBPP

Super Offerta
€43,80



FUJI ORTHO

Cemento Vetroionomero per il bonding ortodontico

cemento vetroionomero rinforzato con resina particolarmente adatto per l'adesione di bracket e bande ortodontiche.

Il suo utilizzo in ambiente umido semplifica le procedure di applicazione e di adesione. Può essere utilizzato con tecnica senza o con mordenzatura. Dato che si tratta di un vero cemento vetroionomero, contribuisce a proteggere da decalcificazione e deterioramento.

**Conf. Polvere 40 gr.
+ 2 flaconi Liquido
da 6,8 ml.**

€ 274,70

€208,10

-24%

SUPPORTA IN MODO EFFICACE BRACKET, BANDE E FILI PER LA DURATA DEL TRATTAMENTO ORTODONTICO E SI RIMUOVE FACILMENTE A CASO COMPLETATO.

Codice	163.0002
	000208



Iva 22%

FUJI ORTHO LC

Cemento vetroionomero rinforzato con resina particolarmente adatto per l'adesione di bracket bande e dispositivi ortodontici.

La possibilità di applicazione in presenza di umidità senza necessità di mordenzatura con acido fosforico semplifica la procedura di adesione. La sua formulazione unica contribuisce a ridurre il rischio di decalcificazione, aiutando a mantenere la salute dello smalto.

Il debonding può inoltre essere effettuato più velocemente e con minor rischio di danneggiamento dello smalto rispetto ai sistemi adesivi in resina composita.

**Conf. Polvere 15 gr.
+ 6,8 ml Liquido**

€ 148,00

€95,15

-36%

Codice	163.0003
	000027



Iva 22%

MINIPREVAIL

Bracket System.

In acciaio realizzati in monoblocco.

miniPrevail®
BRACKET SYSTEM

Manufactured by G&H® Orthodontics



Iva 04%

Conf. 20 pz.

€51,50

ROTH

.022	161.0004
.018	161.0003

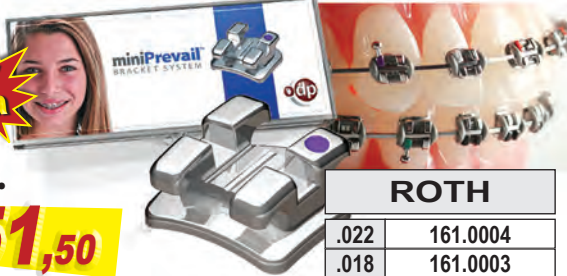

Super Offerta

BRACKET MBT .022

Brackets metallici realizzati in tecnologia MIM con polvere di microgranelli di acciaio inossidabile 17-4°, design a basso profilo con forma romboidale e torque alla base.

Conf. 1 caso (20 pz.)

nella pratica confezione Kit monopaziente

Codice 161.0022

€51,50

80 Gauge Foil Mesh Bonding Base
base anatomica con ritenzione a 80 mesh che consente ottima ritenzione e adattamento alla forma del dente



Super Offerta

Iva 04%

VAPOR CERAMIC BRACKET

Brackets estetici - ceramica

Attacco in Ceramica Policristallina.

La loro traslucenza brillante garantisce un ottimo risultato estetico per tutta la durata del trattamento. I bordi arrotondati aumentano il comfort per il paziente. Lo slot liscio e sagomato aumenta la funzionalità meccanica del bracket. La ritenzione meccanica alla base non richiede l'utilizzo di primer o di adesivi specifici.



Iva 04%



Conf. 1 caso (20 pz.)

nella pratica confezione Kit monopaziente

€145,80

Super Offerta

MBT	
Kit sup/inf ganci canini/premolari	
.022	161.0024

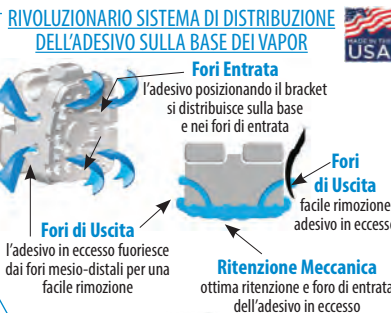

RIALZI LINGUALI BITE BUMPERS DIRECT BONDING

Per morso profondo facilitano l'applicazione dei brackets nell'arcata inferiore. Realizzati in polimero cristallino, possono essere usati sui pazienti allergici al nichel. Ritenzione scanalata sulla base per favorire l'adesione sul dente, si applicano come un qualsiasi bracket.



GESTENCO

Iva 04%

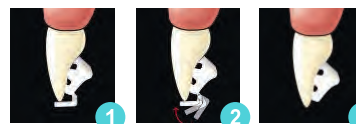

Conf. 10 pz.

Codice	164.0030
	JBB-00-01

€74,50

Super Offerta

GESTENCO

G4 NICHEL TITANIO ARCHWIRES

Archi realizzati in Nichel Titanio con finitura lucida per ridurre l'attrito.

Estrema elasticità
Conf. 25 pz.



TONDI

TONDI EUROPA I		
	SUPERIORE	INFERIORE
12	162.U125	162.L125
14	162.U145	162.L145
16	162.U165	162.L165
18	162.U185	162.L185
20	162.U205	162.L205

€46,45 Super Offerta

TONDI TRUEFORM

	SUPERIORE	INFERIORE
12	162.U127	162.L127
14	162.U147	162.L147
16	162.U167	162.L167
18	162.U187	162.L187
20	162.U207	162.L207

€46,45 Super Offerta

Conf. 25 pz.

RETTANGOLARI

RETTANGOLARI EUROPA I			RETTANGOLARI TRUEFORM		
	SUPERIORE	INFERIORE		SUPERIORE	INFERIORE
16 X 22	162.U626	162.L626	16 X 22	162.U628	162.L628
17 X 25	162.U756	162.L756	17 X 25	162.U758	162.L758
19 X 25	162.U956	162.L956	19 X 25	162.U958	162.L958

€66,30 Super Offerta

ARCHI IN ACCIAIO S304

Archi realizzati con filo di Acciaio medico 304V di alta qualità.

Conf. 25 pz.

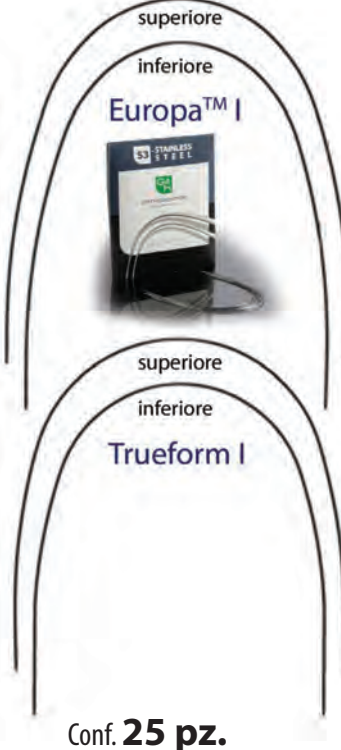

TONDI

TONDI EUROPA I		
	SUPERIORE	INFERIORE
12	162.AE12S	162.AE12I
14	162.AE14S	162.AE14I
16	162.AE16S	162.AE16I
18	162.AE18S	162.AE18I
20	162.AE20S	162.AE20I

€14,25 Super Offerta

TONDI TRUEFORM

	SUPERIORE	INFERIORE
12	162.AT12S	162.AT12I
14	162.AT14S	162.AT14I
16	162.AT16S	162.AT16I
18	162.AT18S	162.AT18I
20	162.AT20S	162.AT20I

€14,25 Super Offerta

Conf. 25 pz.

RETTANGOLARI

RETTANGOLARI EUROPA I			RETTANGOLARI TRUEFORM		
	SUPERIORE	INFERIORE		SUPERIORE	INFERIORE
16 X 22	162.AE62S	162.AE62I	16 X 22	162.AT62S	162.AT62I
17 X 25	162.AE72S	162.AE72I	17 X 25	162.AT72S	162.AT72I
19 X 25	162.AE92S	162.AE92I	19 X 25	162.AT92S	162.AT92I

€16,30 Super Offerta

TUBO VIPER SINGOLO NON CONVERTIBILE

Tubo buccale a basso profilo realizzato in acciaio con tecnica MIM (Metal Injection Molded). Si caratterizza per **Gancio a palla** facilmente inclinabile per evitare decubiti e migliorare il comfort; **Codice colore permanente** per una immediata identificazione; **Torque alla base** per migliorare l'allineamento e la rifinitura dei casi; **Base anatomica con ritenzione 80 mesh** per un'ottima adesione. Dimensione mesio/distale: 4,2 mm. Base Large 6,60 mm x 3,05 mm **Slot sagomato** per semplificare l'inserimento del filo.



G&H ORTHODONTICS®
Quality Manufacturing. Exceptional Service.

DIRECT BONDING

	Torq.	Offset	Tec.	M/D	ID	SX/DX	.018		.022	
							Codice per ordine		Codice per ordine	
SUPERIORI	0°	0°	STD	4.2 mm	♦	DX	JNS3B-821E	164.821E	JNS3B-221E	164.221E
						SX	JNS3B-822E	164.822E	JNS3B-222E	164.222E
	-10°	8°	Roth*	4.2 mm	●	DX	JNS3B-825E	164.825E	JNS3B-225E	164.225E
						SX	JNS3B-826E	164.826E	JNS3B-226E	164.226E
	-14°	10°	MBT*	4.2 mm	●	DX	-	-	JNS3B-233E	164.233E
						SX	-	-	JNS3B-234E	164.234E
INFERIORI	0°	0°	STD	4.2 mm	♦	DX	JNS3B-822E	164.822E	JNS3B-222E	164.222E
						SX	JNS3B-821E	164.821E	JNS3B-221E	164.221E
	-25°	5°	Roth*	4.2 mm	●	DX	JNS3B-827E	164.827E	JNS3B-227E	164.227E
						SX	JNS3B-828E	164.828E	JNS3B-228E	164.228E
	-20°	0°	MBT*	4.2 mm	▲	DX	-	-	JNS3B-209E	164.209E
						SX	-	-	JNS3B-210E	164.210E

Conf. 10 pz. DIRETTI BE

€56,50 Super Offerta



per info e ordini:

E-mail: ordini@elidentgroup.it

NUMERO VERDE 800 060 254
da Lunedì a Venerdì dalle 8:30 alle 18:00

FAX VERDE 800 078 866
24 ORE SU 24

GRUPPO ELI-DENT SHOP 255

NASTRO IN FIBRE POLIETILENE



Iva 04%

Il particolare intreccio delle fibre permette un taglio netto e costituisce un'armatura efficace per impedire la propagazione di microfessure dei compositi resinosi e/o resine acriliche. La tessitura del nastro consente una perfetta integrazione con i materiali di rivestimento, risultando praticamente invisibile quando rivestita di composito e resina acrilica. Le fibre ad alto peso molecolare **lunghe, continue, bianche con eccellenti proprietà meccaniche** rendono il nastro ideale sia per il dentista che per l'odontotecnico. Maneggevoli e flessibili, si adattano facilmente alle superfici del dente. Grazie all'"assenza di memoria" i nastri sono ideali per l'adattamento agli spazi interprossimali. Utilizzabili con compositi resinosi fluidi. Compatibili con le resine acriliche.

Retainer ortodontico

Conf. 50 cm. € 120,00

€88,80 -26%

	1 mm	2 mm
Codice	505.IF1	505.IF2
	IF 1	IF 2

ELASTICI INTRAORALI

Elastici intraorali in lattice in confezione paziente da 100 pz. resistente alla luce e all'umidità.

Iva 04%

Conf. da 5.000 pz.

€51,95

Super Offerta
bustine monopaziente con applicatore colorato

	3/16" (4,77mm)	1/4" (6,35mm)	5/16" (7,95mm)
Medi 4,5 oz 127,58 g	164.15M3	164.15M4	164.15M5
Forti 6,5 oz 184,28 g	164.15F3	164.15F4	164.15F5



HILGERS BOND A BRAID

FILO RETTANGOLARE INTRECCIATO PER RETAINERS

Filo in acciaio morbido a 8 fili rettangolare .027"x.011", ideale per retainers fine cura.

€67,50

Conf. 10 barrette da 15 cm cad.



Codice 164.0013

LEGATURE SU FILO

latex free

Iva 04%

Stesse caratteristiche delle legature elastiche in Sticks, predisposte però su comodi fili di metallo con occhiello per l'inserimento sulle dita. Diametro .110"

Conf. 1000 legature
20 fili da 50 legature cad

€23,70

Grigia	Trasparente
164.0010	164.0009

CATENELLA ELASTICA

Bobina da 5 mt. (15 feet).

€23,38

	Stretta	EXTRAStretta
Grigia	164.GS13	164.GX13
Trasparente	164.TS13	164.TX13



CATENELLE EXTRAELASTICHE IN BIOMATERIALE PowerLinx™ Chain



ORTHODONTICS®
Quality Manufacturing. Exceptional Service.



Iva 04%

Catenelle realizzate con un'unica miscela di polimeri termoindurenti. La stabilità molecolare dei polimeri termoindurenti conferisce nel tempo una maggiore durata. Conservano fino all'85% della forza elastica originale anche dopo 6 settimane dall'attivazione.

	Catenella Classica	Catenella PowerLinx™
Prima		
Dopo 24h		



Conf. matassina da 2 mt. colore Trasparente

€64,90

Super Offerta

SPESSORE	Corte	Lunghe
.020" ↓ 0,51mm ↑	Codice 164.PL01	Codice 164.PL02

LEGATURE ELASTICHE VERSA-TIE

Legature realizzate con un polimero privo di lattice; la forma arrotondata le rende particolarmente confortevoli.

Iva 04%

Conf. 1000 pz.

€22,20

Super Offerta

	Grige	Trasparenti	Colorate
Codice	164.16GR	164.16TR	164.16AS

LEGATURE METALLICHE

Colombelle preformate misura .010".

Iva 04%

Conf. 1000 pezzi LUNGHE

Codice 164.0015

€39,40

Conf. 500 pezzi CORTE

Codice 164.0012

€48,10

Super Offerta

LEGATURE KOBAYASHI

in acciaio morbido con tipica forma ad uncino, preformate chiuse.

Iva 04%

Conf. 100 pz.

Long 0,12	Long 0,14
164.KL12	164.KL14

€23,90

Short 0,12	Short 0,14
164.KS12	164.KS14

€46,50

Super Offerta

ERUPTION CHAINS DB CON OCCHIELLO

Occhielli con catenella placcati oro 24k con base D.B. utili per le trazioni di denti inclusi.

Maglia per filo .030"

Conf. 5 pz.



Base	OVALE CURVA DB	ROTONDA CURVA DB	QUADRA CURVA DB
Codice	164.0023	164.0024	164.0025
	JEE-00-01	JEE-00-02	JEE-00-03

GESTENCO

ERUPTION CHAINS DB CON GANCIO BASE ROTONDA CURVA DB

Maglia per filo .025"

Conf. 5 pz.



Codice	164.0026
	JEE-00-04

GANCIO IN ACCIAIO DB PER TRAZIONI EXTRUSION HOOK

Ganci per estrusione. Utile nelle trazioni su denti inclusi.

Conf. 10 pz.



Codice	164.0027
	JCIB-00-03

BOTTONI CERAMICA TRASPARENTI DB

Bottoni estetici in ceramica diretti.

- Possono essere bondati direttamente sui denti o fissati su retainers e mascherine
- Utilizzabili lingualmente e/o labialmente
- Base anatomica con ritenzione meccanica per una migliore adesione
- Compatibili con tutti i tipi di adesivi



Conf. 10 pz.

€70,50

Codice	164.0028
	JFCB-00-01



GANCI CERAMICA TRASPARENTI DB

Ganci estetici in ceramica diretti.

- Possono essere bondati direttamente sui denti o fissati su apparecchi linguali e allineatori
- Utilizzabili lingualmente e/o labialmente
- Eccellente ritenzione grazie alla base anatomica
- Compatibili con tutti i tipi di adesivi

€70,50

Conf. 10 pz.



Codice	164.0029
	JFCB-00-01HK

GESTENCO

CERA PROTETTIVA NEUTRA

Per proteggere le mucose. Scatoline

Conf. 100 pz.

in scatoline da 5 bastoncini

€109,00



Super Offerta



Codice	161.0015
--------	----------

BOTTONI LINGUALI MINI DIRECT BONDING

Base rotonda curva: MASSIMO COMFORT.

Conf. 20 pezzi

€59,00

Super Offerta



Codice	161.0012
--------	----------

GANCI PER ARCHI APERTI

Realizzati in acciaio di alta qualità. I ganci a palla levigati e arrotondati possono essere posizionati con precisione senza rimuovere l'arco. Si serrano ad archi rotondi o rettangolari max .022"x.028" con l'apposita pinza o una pinza di utilità.

Conf. 10 pz. Universali

€48,50

Super Offerta

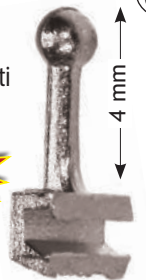

Codice	164.0019
--------	----------

OCCHIELLI - Direct Bonding

- Base rotonda piatta
- Utile nelle trazioni su denti inclusi
- Diametro occhio 0,9 mm

Conf. 10 pz.

€28,54

Super Offerta



MISURATORE DI SPAZIO INTERDENTALE

Strumento necessario per la misurazione degli spazi interdentali prima e dopo lo stripping. Sovrapponibili per combinare spessori maggiori. Realizzati in acciaio INOX autoclavabile.

Conf. Set da 3 pezzi in tre misure: 0,10 mm, 0,20 mm e 0,30 mm.

€26,90

-25%

€20,20

Codice	L111.056
--------	----------



MOLLE IN ACCIAIO APERTE E CHIUSE

Realizzate in filo di acciaio inox.
Conf. Matassine da 53 cm.



Iva 04%



€15,00

Super Offerta

Molle Aperte

Spessore .010" o .012" ed in diversi diametri interni.

Ø Filo	Ø Foro Interno	codice
.010"	.028"	164.0016
.010"	.030"	164.0017
.010"	.036"	164.0018

Molla Chiusa

Spessore .010". Ø Foro int. 030"

Ø Filo	Ø Foro int.	codice
.010"	.030"	164.0031

€15,97

MOLLE IN NICHEL TITANIO APERTE

Realizzate in filo di nichel titanio.
Conf. 3 Stanghette da 18 cm.

Iva 04%

€30,40

Super Offerta

Molle Aperte

Ø Filo	Ø Foro Interno	codice
.010"	.030"	164.0032
.012"	.030"	164.0033
.012"	.036"	164.0034

SPINGIBANDE 2412

ASA DENTAL

Manico in plastica.



Codice 166.0002 € 31,40 **€19,25**

-39%

SPINGIBANDE 2410

ASA DENTAL

Modello Mershon.



Codice 166.0003 € 40,90 **€25,05**

Iva 22%

PINZETTE PER ATTACCHI

ASA DENTAL

ASA 2400 - lunghezza 13,5 cm

Codice 166.0001



Per posizionare facilmente qualsiasi tipo di attacco. Presa automatica. € 13,90 **€8,55**

-38%

Iva 22%

PINZA TENDIELASTICI 2450

ASA DENTAL

Per catenelle e separatori.

Codice 166.0067



€ 42,30 **€25,95**

-39%

Iva 22%

STRUMENTO DI UTILITA' 1351-1

Utile per rimuovere e montare bande.

€ 19,10 **€11,75**

Codice 166.0006



-38%

APPLICATORE PER LEGATURE ELASTICHE 1350-1

Direzionatore di legature dritto/curvo.

€ 15,00 **€9,30**

Codice 166.0005

STRUMENTO PER ELASTICI 1352-1

Indispensabile aiuto nel posizionamento degli elastici.

€ 15,00 **€9,30**

Codice 166.0004



ASA DENTAL

PORTAPINZE PER ORTODONZIA

Supporto per pinze. Misure 22X14X8

€ 30,00 **€21,83**

Codice 168.0020



LARIDENT MADE IN ITALY SINCE 1961

Iva 22%

PORTA PINZE

Supporto per pinze ortodontiche in metallo (Blu).

Dimensioni: Cm 15x10 h 11.

Codice 168.0019



€ 31,00 **€22,19**

Iva 22%

PINZA UNIVERSALE 5801-1 ASA DENTAL

Iva 22%



€ 54,80 **€33,50**

-39%

Codice L601.010

PINZA WALDSACHS 5802

€ 60,90

€37,30

Codice 166.0007



PINZA DI ANGLE 5866

A becco d'uccello per fili quadrati, rettangolari e rotondi.

€ 47,20

€28,75

Codice 166.0073



-39%

PINZA CONCAVA-CONVESSA

Per pieghe ad ansa su fili sottili, tondi e quadrati (massimo 0,5 mm.).

€ 57,20

€35,55

Codice L601.034



-38%

PINZE A PUNTE CONICHE 5865

€ 51,20

€31,30

Codice 166.0008



-39%

PINZA DI WEINGART UNIVERS 5819

Pinze per ortodonzia universali weingart.

€ 77,40

€47,40

Codice 166.0009



PINZA TOGLIBANDE

Riporti in carburo di tungsteno di elevata resistenza e qualità.

€ 114,00

€59,50

-48%

Iva 22%

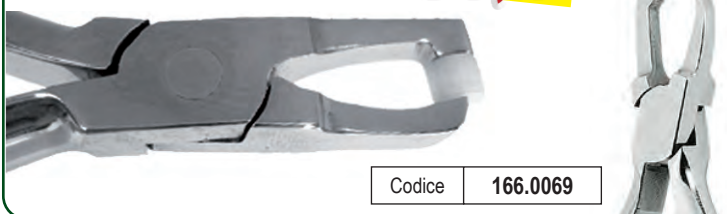

Codice 166.0069

PINZETTE MATHIEU

ELI-DENT ELI-DENT

Iva 22%

14 cm, con punte molto sottili. Peso gr 56,3



€ 64,80

€35,10

-46%

Codice 141.E430

PINZETTE PER LEGATURE MATHIEU

0435-14TC

Inserti in carburo tungsteno. Cm.14

€ 127,50

€78,15

-39%



Codice 166.0010

ASA DENTAL

LINEA ORTODONZIA PREMIUM ASA DENTAL

Iva 22%

Acciaio chirurgico di primissima qualità: Alto potere di taglio, resistenza e inossidabilità. Lame dei tronchesi rifinite a mano. Estremità sempre perfettamente allineate.

TRONCHESE PER FILO DURO

con lama inclinata a 15° (per raggiungere agevolmente le zone di difficile accesso). Max 0,56 mm x 0,70mm / 0,022" x 0,028"

-38%

8812-2TC

Codice 166.0011



€ 143,40

€88,30

TRONCHESE DISTALE UNIVERSALE MINI

-39%

8814-1TC

CON TRATTENUTA DEL FILO 8814-1TC per garantire la sicurezza del paziente durante l'impiego. Max 0,56mm x 0,70mm / 0,022" x 0,028"

8814-1TC

Codice 166.0013

€ 158,40

€96,90

DISGIUNTORI PALATALI RAPIDI

Conf. 1 pz.

€ 27,30

€21,65

-21%

Iva 04%

espansione 9 mm

espansione 11 mm

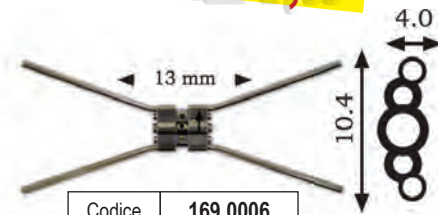

Codice 169.0006

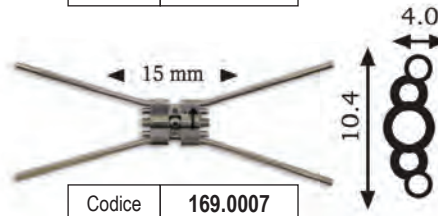

Codice 169.0007

VITI PER ESPANSIONE STANDARD

Conf. 10 pz.

espansione 7,5 mm

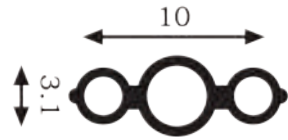
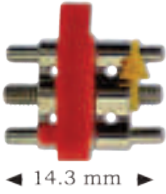

€ 27,80
€21,90 -21%

Codice 169.0001

Iva 04%

VITI PER ESPANSIONE MEDIA

Conf. 10 pz.



espansione 5 mm

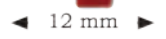

Codice 169.0002

€ 27,80
€21,90 -21%

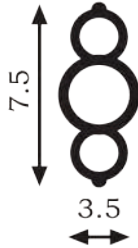

Iva 04%

espansione 6 mm



Codice 169.0003

VITI PER ESPANSIONE MICRO

Conf. 10 pz.

espansione 4 mm

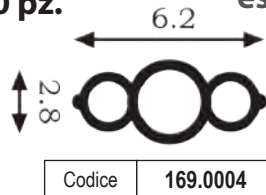
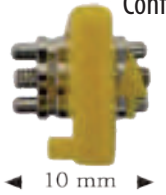

Super Offerta
€47,38

Codice 169.0004

Iva 04%

VITI TRIDIREZIONALI BERTONI

Conf. 1 pz.

€ 22,50

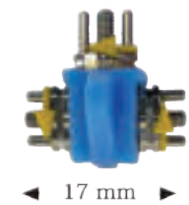

attivazione a 3 punti

€ 22,50

espansione 2 x 3,5mm
€17,70 -21%

Iva 04%

MASCHERA DINAMICA FACCIALE

Realizzata con appoggi in plastica stampata e rivestiti con morbidi cuscinetti lavabili e intercambiabili, può essere regolata con una chiavetta in dotazione permettendo di adattare comodamente le parti anatomiche dei pazienti.

Conf. Maschera CON ASTUCCIO IDROREPELENTE

Codice 161.0013

Super Offerta
€40,20



Iva 04%

GHOST ALIGNER: ORTODONZIA INVISIBILE



Disco per l'allineamento dentale:

■ INVISIBILE ■ RIMUOVIBILE ■ PRATICO

GHOST ALIGNER è realizzato con una speciale miscela poliuretanic, trasparente ed elastico, che permette di realizzare un allineatore dentale che produce una forza delicata e quindi più costante. Questa specificità crea importanti vantaggi per l'ortodontista perché permette un'adesione più precisa consentendo di migliorare il controllo del movimento dentale. La grande elasticità ottimizza l'adattamento della mascherina alla morfologia dentale, agli attachment e agli spazi interdentali ottenendo degli ottimi risultati. Una migliore calzatura permette un punto di contatto più stabile, favorendo la costanza della forza e quindi un movimento più preciso dei denti. Gli allineatori costruiti con **GHOST ALIGNER**, pur mantenendo le stesse caratteristiche estetiche e di trasparenza degli altri allineatori in commercio, sono più comodi da indossare e da rimuovere in quanto più elastici e inoltre non interferiscono sulla fonesi. Si rimuovono ed inseriscono con estrema facilità. I pazienti che indossano gli allineatori costruiti con **GHOST ALIGNER** non riscontrano nessun fastidio alle gengive e ai denti. È un materiale che si modella e rifinisce con estrema facilità.

PRIMA



DOPO



Disponibile nel formato quadrato (125 x 125 mm) e rotondo (Ø 120 mm e Ø 125 mm) e nello spessore di 0,50 mm e 0,75 mm.

BART MEDICAL

Conf. Pacco da 20 PZ. € 105,00

€53,87 -49%

SPESSORE 0.75 mm

FORMA	TONDO Ø 120 mm	TONDO Ø 125 mm	QUADRATO 125 X 125 mm
codice	L111.1988R	L111.1988T	L111.1988

SPESSORE 0.50 mm

FORMA	TONDO Ø 120 mm	TONDO Ø 125 mm
codice	L111.1987R	L111.1987T

GA GHOST ALIGNER

TERMOFORMATRICI

a pag. 347

MASCHERA FACCIALE ORTODONTICA

Completamente regolabile tramite chiave esagonale in dotazione. Il particolare che regola la tenuta dell'elastico è stato realizzato per garantire il massimo ancoraggio. La griglia di ancoraggio degli elastici è regolabile in senso verticale.

Dotata di rivestimento fronte e mento in PVC, facile da pulire e molto confortevole.

Conf. 1 Maschera + chiave esagonale

Super Offerta
€44,90



Disponibili in 2 misure:

Misure:	A	B	C
MINI	13cm	8 cm	17 cm
MAXI	13cm	8 cm	19,5 cm

	Mini	Maxi
Codice	161.0025	161.0026

Iva 04%



MASCHERA FACCIALE ORTODONTICA

MADE IN ITALY

DI NOSTRA PRODUZIONE

Confortevole e leggera
Completamente regolabile
Rivestimento fronte-mento in PVC
Disponibile in due misure e in cinque colori





ES TECH L'EQUILIBRIDONZIA MIOFUNZIONALE DI ISASAN

L'alleato dell'Odontoiatra per il ritrovato equilibrio del paziente disfunzionale

I dispositivi miofunzionali Es Tech sono disponibili in diversi modelli con elasticità differenziate. ES Tech è il frutto di un lavoro congiunto fra aziende con competenze nella tecnologia dei polimeri, nel design dei dispositivi medici intraorali, unito ad anni di esperienza in ortodonzia funzionale e in terapia miofunzionale, maturate lavorando fianco a fianco con importanti clinici italiani e stranieri.

Sono adattabili dal clinico in base alle esigenze di ciascun paziente in ciascuna fase terapeutica.

Rapidamente, facilmente, anche alla poltrona.

€ 63,00

24%

€47,95

isasan

ES TECH UNIVERS

Dispositivo con un ampio campo d'azione:

- è ideale come primo dispositivo nei pazienti adulti in classe I e II
- decompone l'ATM, rilassa la muscolatura oro-facciale
- agisce su tutte le disfunzionalità orali (respiratorie, postura linguale, deglutizione, iperattività muscolare periorale)
- utile come parodonti sportivo (per sport non di contatto)
- favorevole nei pazienti russatori e con apnee notturne lievi e medie
- consente il riequilibrio masticatorio, in associazione ad esercizi dedicati
- resiste al bruxismo di grado lieve e moderato (versione Hard)

modello - distanza cuspidi palatine (14 e 24)

UNIVERS MEDIO
da 26 a 31 mm

UNIVERS GRANDE
da 31 a 36 mm



isasan

	SOFT TRASPARENTE	HARD AZZURRO
MEDIO	165.0017	165.0019
GRANDE	165.0018	165.0020

isasan

ES TECH STANDARD

isasan

Dispositivo dedicato ai pazienti in classe I e II di ogni età (dentizione primaria, mista e permanente) contribuisce efficacemente a:

- correggere le disfunzionalità (respiratorie, deglutizione, postura linguale e attività muscolare periorale)
- espandere le arcate ed allineare i denti
- correggere problemi di masticazione e di bruxismo (lieve e moderato)
- chiudere i morsi aperti frontali e laterali da malposizionamento/interposizione linguale

modello - distanza cuspidi palatine (14 e 24)

STANDARD PICCOLO
da 23 a 27 mm

STANDARD MEDIO
da 28 a 31 mm

STANDARD GRANDE
da 32 a 35 mm



	SOFT AZZURRO	HARD ARANCIO
PICCOLO	165.0021	165.0024
MEDIO	165.0022	165.0025
GRANDE	165.0023	165.0026

esleech
standard

ES TECH CLASSE II

isasan

Dispositivo ideale per i pazienti in Classe II con morso profondo (overbite), grazie ad un morso di costruzione che permette rotazione ed avanzamento mandibolare.

Particolarmente indicato nei palati ogivali (a "V"), frequenti nelle classi II divisione 2 e chiudere i morsi aperti frontali e laterali da malposizione/interposizione linguale. Come per tutti gli altri Es Tech, agisce su tutte le disfunzionalità e decompone delicatamente l'ATM.

modello - distanza cuspidi palatine (14 e 24)

CLASSE II MEDIO
da 24 a 28 mm

CLASSE II GRANDE
da 29 a 33 mm



	SOFT AZZURRO	HARD ARANCIO
MEDIO	165.0027	165.0029
GRANDE	165.0028	165.0030

esleech
classe II

ES TECH CLASSE III

isasan

Dispositivo caratterizzato da uno scudo vestibolare inferiore lungo e a spessore differenziato per opporsi all'avanzamento eccessivo della mandibola.

- grazie agli scudi vestibolari superiori, stimola lo sviluppo del mascellare in senso trasversale e sagittale
- si adatta ad arcate inferiori anche di forma squadrata
- la rampa linguale è accentuata per stimolare al massimo il riposizionamento linguale sullo spot palatino.

modello - distanza cuspidi palatine (14 e 24)

CLASSE III PICCOLO - da 25 a 27 mm

CLASSE III MEDIO - da 28 a 31 mm

CLASSE III GRANDE - da 32 a 36 mm

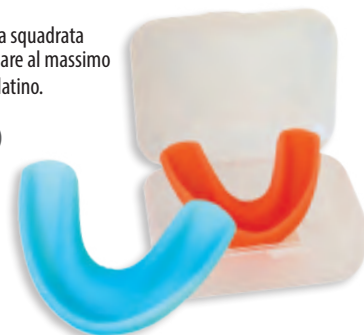

	SOFT AZZURRO	HARD ARANCIO
PICCOLO	165.0031	165.0034
MEDIO	165.0032	165.0035
GRANDE	165.0033	165.0036

esleech
classe III

KaVo MASTERmatic con sistema di testine intercambiabili INTRA.

Lo sapevi che **oltre il 60% dei guasti avviene nelle testine degli strumenti rotanti?***

Con le testine intercambiabili INTRA è come se avessi uno strumento di ricambio risparmiando sull'acquisto e sulla manutenzione.

Con l'innovativo sistema di MASTERmatic puoi contare su 3 gambi e 14 testine con innumerevoli combinazioni di rapporti di moltiplicazione e riduzione. Un'eccellente dotazione per tantissime applicazioni.

24 MESI DI
GARANZIA

* dati interni servizio riparazioni KaVo

Serie EXPERT: la più apprezzata, adesso anche di più.



Technologia CoolHead

Impedisce attivamente il riscaldamento eccessivo della testina per una maggiore sicurezza del paziente.



Nuovi cuscinetti a sfera

per uno strumento più robusto



Ancora più potenza

EXPERTtorque LUX E680 L fino a **29 watt** a 3.5 bar
EXPERTtorque Mini LUX E677 L fino a **27 watt** a 3.5 bar



Ancora più silenziosa

Fino a **2 dB** più silenziose, con una riduzione del rumore di circa il 26%



24 MESI DI
GARANZIA

TURBINE EXCELLENT COLORFUL

Realizzate con **corpo in plastica autoclavabile**, sono dotate di sistema di sostituzione fresa a chiavetta, facile e veloce. Testina standard e rotore in metallo, garantiscono ottime prestazioni anche ad alta velocità.

Design ergonomico, silenziose impugnatura anti-scivolo e confortevole, totale assenza di vibrazioni.

Indicate per la preparazione di cavità e corone, lavori di precisione e di rifinitura



Attacco Midwest 4 vie

carlo de giorgi

Iva 22%

Conf. **6 pz.**

€ 193,80 -30%
€135,60



Codice **191.0044**

TURBINA BRAVIA XL SE

Componenti selezionati ad alte prestazioni **special edition**

- attacco Kavo connessione Multiflex
- spray a 4 getti
- Maggiore Potenza 27W
- Corpo in Titanio
- Cuscinetti ceramici superiori
- Luminosità in uscita: 25.000 lux
- doppio sistema di lubrificazione

Prodotta e lanciata sul mercato in occasione del 50° anniversario dell'azienda, è la turbina più potente della gamma TKD. Con manico in titanio solido, cuscinetti a struttura integrale e sfere in ceramica di elevata precisione e robustezza, che assicurano caratteristiche ineguagliabili di affidabilità e silenziosità.



TOP DI GAMMA
SILENZIOSA
ULTRALEGGERA solo 39 gr.
ma **ULTRAPOTENTE!**

BRAVIA® XL
special edition

ROTORE DA 27 W

Garanzia 24 mesi.

MADE IN ITALY

Prezzo a richiesta

Codice **191.0039**

TKD

Iva 22%

TURBINA S-MAX **NSK**

Turbina a fibra ottica dotata di corpo in acciaio inossidabile; sistema Clean Head; meccanismo Push UP2: garantisce una grande forza di bloccaggio della fresa ed una maggiore sicurezza del paziente; spray quadruplo; cuscinetti a sfera integrati "ISB"; cartucce facilmente sostituibili. Consente elevate prestazioni di taglio, e ottima visibilità. Potenza: 17W - Velocità: 360.000-430.000rpm. Autoclavabile fino a 135° e lavabile in lavastumenti.

Attacco a scelta tra: Kavo, Bien Air, NSK, Sirona



Prezzi a richiesta

Attacco KAVO

BIEN AIR

NSK

SIRONA

Codice **191.0001K**

191.0001B

191.0001N

191.0064

Iva 22%

TURBINA BRAVIA

Turbina con spray a 3 getti e coppia di torsione estremamente elevata. Equipaggiata con una sicura pinza a pulsante e speciali cuscinetti a sfere che assicurano estrema affidabilità, anche se la turbina viene esposta a continui sbalzi termici in autoclave.



Prezzo a richiesta

Attacco Multiflex

SENZA LUCE

Codice **191.0040**

TKD

Iva 22%

TURBINA THALIA

Turbina economica a cuscinetti a sfere, di forma semplice ed ergonomica, con coppia estremamente elevata. Dotata di uno spray a un getto, di una sicura pinza con cambio fresa a pulsante e di una valvola anti-ritorno per l'acqua spray. Velocità: 355000 giri/min - Pressione aria di alimentazione 2.8/3,0 bar Max; consumo 46 NI/min; Sterilizzazione in autoclave a 135° / 2 bar. Conformità: norme ISO 7785-1 Peso 49 g



Prezzo a richiesta

Attacco Midwest 4 vie

Codice **191.0009**

TKD

Iva 22%

PRECISION TECH

Turbine in acciaio

di nuova generazione che garantiscono prestazioni elevate al giusto prezzo, garantite dal marchio EMD System.

BEST GRIP Superficie e design progettati per garantire una presa sicura.

CUSCINETTI IN CERAMICA Studiati per operare in modo silenzioso ed efficiente, permettono di lavorare ad una potenza stabile e garantita nel tempo.

DIRECT LED Visibilità ottimale.

RAFFREDDAMENTO SPRAY 4 uscite spray orientate per un raffreddamento fresa costante e sicuro.

Disponibili sia nella versione con testina Standard che Miniature.

EMD System

Compatibili con attacchi NSK, KaVo e Bien-Air.



Iva 22%

SPECIFICHE TECNICHE

Con Luce	SI
Corpo	Acciaio inox
Tipologia Luce	LED (25.000 LUX)
Testina	Standard
Potenza	25 W
Velocità	350.000 rpm
Cuscinetti	Ceramica
Sterilizzazione	Autoclave max 135°C
Termoisinfezione	SI
Garanzia	12 mesi + 12
Classe DM	IIA

TESTINA STANDARD

EMD System

EMD FLEXY STANDARD

ATTACCO NSK - ATTACCO BIEN AIR - ATTACCO KAVO

	ATTACCO NSK	BIEN-AIR	ATTACCO KAVO
Codice	191.0076N	191.0076B	191.0076K
	EMX4SLNK	EMX4SLBI	EMX4SLKV

Prezzi a richiesta

TESTINA MINIATURE

EMD System

EMD FLEXY MINIATURE

ATTACCO NSK - ATTACCO BIEN AIR - ATTACCO KAVO

	ATTACCO NSK	BIEN-AIR	ATTACCO KAVO
Codice	191.0077N	191.0077B	191.0077K
	EMX4SMLNK	EMX4SMLBI	EMX4SMLKV

TURBINA MASTERtorque LUX M9000L **KAVO**

Iva 22%

Turbina dentale con Direct Stop Technology (DST) Dental Excellence



Arresto rapido per maggior sicurezza. La Tecnologia "Direct Stop" (DST) riduce il tempo di arresto della turbina dentale KaVo MASTERtorque di circa il 60% e rende possibile il completo arresto in un solo secondo. Le migliori condizioni per lavorare in modo sicuro e del tutto rilassato. **Potenza (31W), Silenziosità 57 dB.**

Prezzo a richiesta

Garanzia 24 mesi.

Codice **191.0073**

1.008.7900

LUX conduttore ottico a bacchetta di vetro (25.000 Lux)

TURBINA EXPERTtorque LUX E680 L **KAVO**

Iva 22%

Dental Excellence

Potenza (29W) per rapide preparazioni ed estrema silenziosità (62 dB). Testina in acciaio inossidabile e rivestimento in EXPERTgrip. Cuscinetti in ceramica, 4 spray, forza di tenuta del mandrino fino a 30N e filtro dell'acqua. Dispositivo di anti-riflusso e autoclavabile a 135°.

Fotoconduttore da 25.000 LUX proietta una luce uniforme e senza ombre sul punto di preparazione.

Altezza testina: 13,6 mm
Ø testina: 12,5 mm

Lo stop automatico di riaspirazione impedisce la penetrazione di aerosoli e di sporcizia contaminati all'interno della testina.

Massimo rapporto tra qualità, prezzo e durata
Materiali d'alta qualità e a bassa usura



Codice **191.0053**

Garanzia 24 mesi.

Prezzi a richiesta

TURBINA SMARTtorque LUX S619 L (STANDARD)

A fibre ottiche, per preparazioni rapide ed efficaci. Fotoconduttore ottico da 25000 LUX, testina in lega e gambo in metallo. Design ergonomico e maneggevole, 4 spray di raffreddamento e dispositivo anti-riflusso. Buona potenza (26 W) e bassa rumorosità (65 dB(A)). Autoclavabile fino a 135°C. Dimensioni testina: 14,5 mm, diametro testina: 12,5 mm. Potenza: 15 W. n° max di giri: 350000 min.⁻¹. Fotoconduttore da 25.000 LUX

Operatività semplice grazie al fotoconduttore ottico KaVo che garantisce 25.000 LUX sulla punta della fresa.

KAVO
Dental Excellence



Temperatura sempre costante. Lo spray a quattro getti emette un getto nebulizzato che assicura un raffreddamento ottimale dello strumento e di tutta la fresa

Strumento estremamente sicuro grazie al sistema di bloccaggio con forza di tenuta fino a 30N che consente di evitare fuoriuscite o imprecisioni della fresa in rotazione.



Codice **191.0054**

KAVO MULTIFLEX 465 LED **KAVO**

Iva 22%

Dental Excellence

ATTACCO KAVO 465 MULTIFLEX LED 4 VIE

Prezzo a richiesta



Codice **191.0056**

ATTACCO MULTIFLEX LED **TKD**

Iva 22%

Attacco rapido 4 vie Multiflex tipo KAVO.



Prezzo a richiesta

Codice **191.0014**

ATTACCO RAPIDO LUX

Attacco rapido 4 vie Multiflex tipo KAVO.

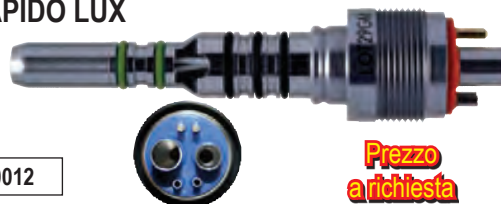

Prezzo a richiesta

Codice **191.0012**

ATTACCO RAPIDO

Attacco rapido cieco 4 vie Multiflex tipo KAVO.



Prezzo a richiesta

Codice **191.0029**

ATTACCHI LED

Iva 22%

Attacco LED NSK

Codice **199.0020**



Prezzi a richiesta

NSK

Attacco LED KaVo

Codice **199.0042**



ATTACCHI RAPIDI FLEXY

Universalmente compatibili. Sicuri e facili da installare.

Prezzi a richiesta

Iva 22%



ATTACCO LED / NSK

Codice **191.0082**

EMX4NLED

EMD
System

ATTACCO LED / KAVO

Codice **191.0083**

EMX4KLED

PRECISION TECH

MANIPOLO IN ACCIAIO **PRECISION TECH**
EMD FLEXY / DRITTO 1:1
CON LUCE O SENZA

Iva 22%

BEST GRIP Superficie e design sono stati progettati per garantire una presa sicura anche dopo periodi prolungati di utilizzo con mani guantate.

CUSCINETTI IN CERAMICA Sviluppata in Germania e studiata per operare in modo silenzioso ed efficiente, permettono di lavorare ad una potenza stabile e garantita nel tempo.

RAFFREDDAMENTO SPRAY 4 uscite spray orientate alla fresa consentono un raffreddamento costante e sicuro.

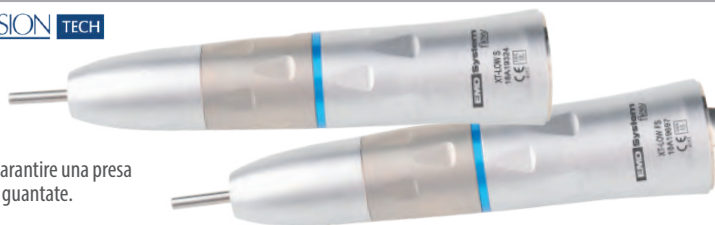

Prezzi a richiesta

DRITTO 1:1 CON LUCE

Codice **191.0078**

EMXTLIWFS

DRITTO 1:1 SENZA LUCE

Codice **191.0079**

EMXTLWS

SPECIFICHE TECNICHE

Corpo	Acciaio inox
Rapporto	1:1
Spray	Quadruplo
Misura testina	Ø10.0 x H14.6 mm
Tipologia fresa/strumenti	CA (Ø2.35)
Velocità	Max 40.000 rpm
Cuscinetti	Ceramica
Sistema Clean Head	SI
Sterilizzazione	Autoclave max 135°C
Termoisinfezione	SI
Garanzia	12 mesi + 12 in estensione
Classe DM	IIA

per info e ordini:



E-mail:
ordini@elidentgroup.it

NUMERO VERDE
800 060 254
da Lunedì a Venerdì dalle 8:30 alle 18:00



FAX VERDE
800 078 866
24 ORE SU 24

GRUPPO ELI-DENT SHOP

MANIPOLO DRITTO QUARK ST / STL

Iva 22%

TKD



Manipolo dritto con spray interno, rapporto diretto 1:1 (blu) e bloccaggio pinza con ghiera. Manipolo conforme con la norma EN ISO 14457. Questo dispositivo medico è conforme ai requisiti delle Direttive Europee 93/42/CEE (Classe I) e 2007/47/CE.

- Massima velocità di rotazione: 40000 giri/min.
- Peso: 89g.



QUARK ST Senza Luce Cod. 191.0068

Prezzi a richiesta

QUARK STL Con Luce Cod. 191.0069

MANIPOLO IN ACCIAIO

EMD System

Iva 22%

EMD FLEXY 1:1 CON LUCE O SENZA

PRECISION TECH



SPECIFICHE TECNICHE

Corpo	Acciaio inox
Rapporto	1:1
Spray	Quadruplo
Misura testina	Ø10.0 x H14.6 mm
Tipologia frese/strumenti	CA (Ø2.35)
Velocità	Max 40.000 rpm
Cuscinetti	Ceramica
Sistema Clean Head	SI
Sterilizzazione	Autoclave max 135°C
Termodisinfezione	SI
Garanzia	12 mesi + 12 in estensione
Classe DM	IIA

Prezzi a richiesta

FLEXY / 1:1 CON LUCE

Codice	191.0080
--------	----------

EMXTLWFC

FLEXY / 1:1 SENZA LUCE

Codice	191.0081
--------	----------

EMXTLWIC

MANIPOLO DRITTO AT-II

SAESHIN

Iva 22%

Materiale Autoclavabile anticivolo; facilità di lubrificazione dei cuscinetti. Punta compatibile con contrangoli per profilassi. Compatibile con tutti i micromotori con sistema ISO. Attacco intra.

- Velocità max 35.000 rpm
- Autoclavabile
- CA/HP Bur (Ø2.35)



AT-II

Codice 191.0060

Prezzo a richiesta

CONTRANGOLO S-MAX M 25 - M25L

NSK

Iva 22%

- Meccanismo UltraPush • Spray singolo
- Per frese CA (Ø 2.35) • Velocità: Max. 40,000 rpm



Corpo in acciaio.
Rapporto 1:1

S-MAX M25 Senza Luce Cod. 191.0015

Prezzi a richiesta

S-MAX M25L Con Luce Cod. 191.0003

(Fibre ottiche Cellular Glass).

MANIPOLO DRITTO S-MAX M65

NSK

Iva 22%

Manipolo dritto, corpo in Acciaio inox, rapporto 1:1, spray singolo, senza luce. Cuscinetti in Ceramica. Misura testina Ø10.0 x H14.6 mm Velocità Max 40.000 rpm



Codice 191.0026

Prezzo a richiesta

CONTRANGOLO MASTERmatic LUX M20L

Iva 22%

Contrangolo di qualità superiore per testina dalle dimensioni ridotte, in acciaio rivestito in Plasmatec che rende la superficie liscia ma anticivolo; combinazione degli angoli ideale (100° testina e 19° angolo). Corpo acciaio con Plasmatec - Fibra ottica 25.000 lux - Microfiltro spray sostituibile - Cuscinetti in ceramica - Bloccaggio fresa a pulsante - Rumorosità 55 dB(A). Autoclavabile e termodisinfezzabile.

KAVO
Dental Excellence

Garanzia 24 mesi.

Prezzo a richiesta

Codice 191.0072

1.009.3620

KAVO
Dental Excellence



TESTINA L68 (1:1)

Prezzo a richiesta

Codice 191.0074

1.008.1833

Testina con rapporto di trasmissione 1:1 e bloccaggio fresa a pulsante utilizzabile con frese CA Ø 2,35 mm. Massima velocità operativa: 40.000 giri/min. Compatibile con i gambi manipoli MASTERmatic Termodisinfezzabile e sterilizzabile in autoclave fino a 135°C

CONTRANGOLO EXPERTmatic E20 L

Iva 22%

Contrangolo 1:1 con fotoconduttore ottico da 25000 LUX

- Trasmissione 1:1 (contrangoli blu)
- Massima affidabilità grazie allo spray a tre getti e al filtro dell'acqua intercambiabile
- Accesso reso più semplice grazie alla testina di piccole dimensioni
- Grazie alla testina di piccole dimensioni grazie all'impiego di conduttori ottici a 25.000 Lux
- Estrema maneggevolezza grazie al perno posto alla base dello strumento



Codice 191.0057

Garanzia 24 mesi.

ON LINE
Sconto 3%

collegati al nostro Sito Web! www.elidentgroup.it

KAVO EXPERTmatic E25 L - Strumento ad alta velocità

Iva 22%

Contrangolo moltiplicatore ad alta velocità dotata di fibre ottiche

- 1:5 (strumento ad alta velocità rosso) - Lavoro rapido e preciso grazie all'impiego di testina, mandrino e cuscinetti ceramici ancora più piccoli
- Massima affidabilità grazie allo spray a tre getti e al filtro dell'acqua intercambiabile
- Efficiente intensità luminosa grazie all'impiego di conduttori ottici a 25.000 Lux



Prezzo a richiesta

Codice 191.0055

Garanzia 24 mesi.

CONTRANGOLO TRAUS CRB 26 LX

Iva 22%



A FIBRA OTTICA PER IMPLANTOLOGIA

- irrigazione esterna - riduzione: 20:1
- 40000 RPM - con fibra ottica
- cambio fresa a bottone

Prezzo a richiesta

Codice 193.0006

CONTRANGOLO PER IMPLANTOLOGIA A BOTTONE ACL(B)- 41I

Iva 22%



- riduzione: 20:1 - irrigazione interna ed esterna
- coppia elevata a bassa velocità (Max 55Ncm)
- disponibile per diversi tipi di motore e in accordo con le norme ISO standard

Prezzo a richiesta

Codice 193.0005

CONTRANGOLO S-MAX M95 - M95L



Iva 22%

Contrangolo corpo in acciaio.

- Moltiplicatore 1:5 • Spray quadruplo • Per frese FG
- Velocità: Max. 200.000 rpm • Meccanismo UltraPush



Con Luce

(Fibre ottiche Cellular Glass).

Senza Luce

Cod. 191.0002

Cod. 191.0028

Prezzi a richiesta

MANIPOLO CONTRANGOLO QUARK CA / CAL

Iva 22%

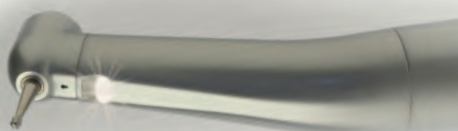

Manipolo contrangolo con spray interno, rapporto diretto 1:1 (blu) e bloccaggio fresa a pulsante. Impiego previsto: dispositivo destinato all'uso professionale in Odontoiatria per interventi di profilassi, restauro ed endodonzia. Questo dispositivo medico è conforme ai requisiti delle Direttive Europee 93/42 CEE (Classe IIa) e 2007/47/CE. Manipolo conforme con la norma EN ISO 14457.

- Massima velocità di rotazione: 40000 giri/min. • Peso: 61g.

QUARK CA Senza Luce Cod. 191.0066

Prezzi a richiesta

QUARK CAL Con Luce Cod. 191.0067

PANA SPRAY PLUS



Iva 22%

Lubrificante con alcol per Manipoli e motori ad aria. L'utilizzo abituale di PANA SPRAY Plus prolunga la vita del manipolo e ne migliora le prestazioni. Si consiglia di applicare PANA SPRAY Plus prima di autoclavare ogni manipolo o motore ad aria.



Conf. Spray 500 ml

€ 34,17 **€20,66** -40%

Codice 706.0003

Y900630

OLIO LUBRIFICANTE DI ULTIMA GENERAZIONE MICROLUBE HP



Iva 22%

in grado di penetrare nei micro interstizi degli strumenti, eliminando ogni possibile inquinante ed enfatizzando al tempo stesso anche l'effetto detergente. L'uso costante di MicroLube HP garantisce il ripristino del corretto grado di lubrificazione anche nelle parti meccaniche più difficilmente raggiungibili dagli oli tradizionali.

Conf. Spray 500 ml

Codice 706.0015

€ 42,30 **€17,30** -59%



ADATTATORE EMD SYSTEM PER TURBINE NSK

Iva 22%

Indispensabili per la sistemica EMD System.

€ 58,90

€46,80 -21%

Codice 706.NS12



SPRAY UNIVERSALE

Lubrificante per turbine e micromotori.

Conf. **500 ml.**

€ 46,00

Codice **706.0002**

€22,95 **-50%**

KAVO
Dental Excellence

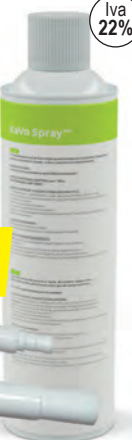

Iva 22%

ADATTATORI SPRAY Conf. 1pz.

Multiflex: per Turbine

€ 12,00

Codice **706.0007**

€9,40

Intra Quick: per Micromotori

-22%

Codice **706.0006**



SPRAY KAVO QUATTROCORE PLUS

Soluzione per la pulizia interna e la lubrificazione degli strumenti rotanti. **Specifica per utilizzo con dispositivo automatico Quattrocure Plus (2104-2104A)**

Conf. **500 ml.** € 46,00

KAVO
Dental Excellence

Codice **706.0017**

€24,85 **-46%**



MAGIC OIL SPRAY

Long's Line

Lubrificante Universale.

Per turbine e micromotori.

€ 27,00

Conf. **500 ml.**

Codice **706.0004**

€14,50



Iva 22%

più ne acquisti più risparmi
Acquistando 3 pz.

solo €11,10 **-59%** **Cad.**

ADATTATORI SPRAY

IN METALLO Specifici per bombolette Magic Oil

Multiflex: per Turbine

Codice **706.0008**

€ 16,25

-15%

Intra Quick: per Micromotori

Codice **706.0009**

€13,76

LUBRIMED

Grasso per turbine.

Conf. **6 cartucce**

Bien Air



€ 52,91

€28,90

-45%

Codice **706.0001**

Iva 22%

SGOCCIOLATORE

Contenitore con 8 fori per la sgocciolatura dopo la lubrificazione. Ideale per turbine e contrangoli.

€ 56,00

€39,81 **-29%**

Codice **711.0007**



Iva 22%

DISTRIBUTORE DI SAPONE A MURO

In Plastica con cartuccia ricaricabile all'interno. Per l'erogazione di sapone liquido. Con necessario per l'istallo a parete. Capacità 0,5 lt. Misure cm 7,5x8x18h.

€31,46

Super Offerta

Codice **909.0022**



Iva 22%

DISPENSER ELETTRONICO AUTOMATICO CON FOTOCELLULA PER SAPONE O SANITIZZANTE MANI

Elektronico a batterie.

La distanza di attivazione della fotocellula e l'intervallo di tempo tra un'erogazione e l'altra sono regolabili. Il dispenser è dotato di sensore fotocellula collocato nella parte inferiore dell'apparecchio per evitare erogazioni accidentali.

Erogazione: 0,9 gr.

- Led luce rossa accesa: segnale erogazione del sapone
- Luce rossa intermittente: segnale batterie in esaurimento

Capacità 1000 ml - Peso 0,6 kg
Misure H 27,5 cm - L 12,5 cm - P 13 cm

RICARICA SAPONE A RABBOCCO



€ 101,65

€59,85 **-41%**

Codice **909.0030**



Iva 22%

DISPENSER A MURO PROFESSIONALE

Dispenser in plastica bianca di alta qualità per confezioni standard da 500 ml

Con leva allungata per erogare sapone liquido o disinfettante mani anche con la semplice pressione del braccio. IDEALE PER STUDI MEDICI

Codice **909.0026**

€35,80

Super Offerta

in Sconto Merce
Sapone mani INNOMAN WASH da 500 ml



Iva 22%

Iva 22%



PORTA BICCHIERI PLASTICA

Dispenser in plastica per erogazione di bicchieri (+/- 60 pz.)
Misure h 32,5 x 11 x 10 cm
Ø 7 cm

€ 21,89

€15,80 -28%

Codice 909.0009



DISTRIBUTORI BICCHIERI

Misure h 36 x 8,5 x 8,5 cm

Conf. 1 pz.

Acciaio Inox.

Codice 909.0017

€38,24

Super Offerta

Metallo laccato Bianco.

Codice 909.0008

€33,28

ARMADIETTI DISPENSER MULTI PRODOTTI

Pratici ed igienici distributori di prodotti monouso con scomparti predisposti per facilitare l'estrazione degli articoli senza dover aprire sportelli o cassette. 3 Versioni che si differenziano per le tipologie di spazi destinati a prodotti. Caratteristiche: Metallo verniciato colore Bianco RAL 9016 - Misure 55,5 x 40,5 x 12,5 cm - Peso 8 kg

€ 475,00 -33%
€319,00

- 1 colonna Porta Bicchieri
- 1 vano Tovaglioli
- 1 Erogatore Sapone
- 2 vani Guanti monouso
- 1 vano Mascherine

BOX 1

Codice 198.0006



ed in più
IN SCONTO MERCE
2 CAMICIE PROTETTIVE MONOUSO 50gr
IN PP+ PE POLIPROPILENE LAMINATO
colore bianco taglia unica

Iva 22%



- 1 colonna Porta Bicchieri
- 1 vano Tovaglioli
- 1 vano Mantelline
- 1 vano Guanti monouso
- 1 vano Mascherine
- 1 vano Aspirasaliva

BOX 3

Codice 198.0029

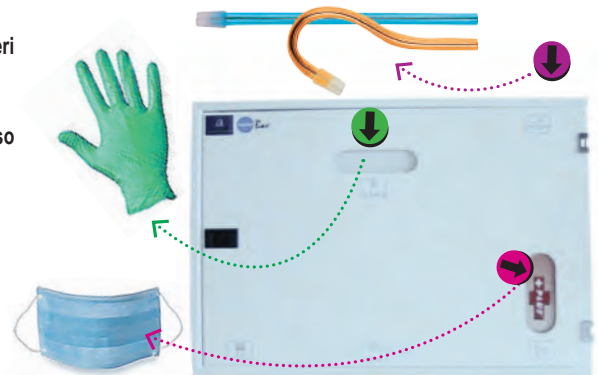

- 1 colonna Porta Bicchieri
- 1 vano Mantelline
- 2 vani Guanti monouso
- 1 vano Mascherine
- 1 vano Aspirasaliva

BOX 5

Codice 198.0030



Tutto ciò che ti serve in un unico comodo BOX
3 versioni: scegli quella che fa per te!

per info e ordini:

E-mail: ordini@elidentgroup.it

NUMERO VERDE 800 060 254 da Lunedì a Venerdì dalle 8:30 alle 18:00

FAX VERDE 800 078 866 24 ORE SU 24

SURGIC PRO **NSK** Surgic Pro, l'assoluta precisione nelle tue mani.

Iva 22%

MOTORE PER CHIRURGIA ED IMPLANTOLOGIA

Innovativo motore per chirurgia ed implantologia potente, affidabile e versatile. L'elevata potenza, selezionabile fino a 80 N.cm, garantisce una significativa riduzione dei rischi e la possibilità di operare senza problemi con qualsiasi densità ossea. Inoltre, l'avanzato sistema di calibrazione garantisce un'elevata precisione a livello del Torque e della velocità, per la massima sicurezza durante l'intervento.

MICROMOTORE LEGGERO Permette il massimo controllo intra-operatorio, anche nelle aree più difficili da raggiungere, riducendo l'affaticamento dell'operatore.

SISTEMA DOPPIA CALIBRAZIONE DEL TORQUE

Garantisce il corretto valore di Torque necessario per trattamenti specifici.

ILLUMINAZIONE LED La miglior visibilità aumenta la precisione esecutiva a vantaggio di una maggior sicurezza e rapidità, con ridotti rischi di errore. L'intensità della luce può essere regolata in base alle necessità.

PROGRAMMAZIONE PERSONALIZZABILE Surgic Pro memorizza 8 diversi sistemi implantari ed offre 64 programmi personalizzabili. Questo offre la possibilità di lavorare comodamente in più operatori e con più sistemi implantari nello stesso studio e con la stessa macchina.

MEMORIZZAZIONE DATI DI INTERVENTO Possibilità di consultazione per pianificare i trattamenti successivi con maggior tranquillità. Una tale efficienza nella gestione dei dati aiuta a garantire pratiche cliniche sicure.

Surgic Pro⁺



Prezzi a richiesta

- SURGIC PRO senza luce**
 - manipolo S-Max SG20 senza luce riduttore 20:1
 - micromotore senza luce SG70M
 - pedale di controllo

Codice	193.0013
--------	----------

MANIPOLO S-MAX SG20 SENZA LUCE

- Corpo in acciaio inossidabile, comodo da maneggiare
- Elevata potenza (fino a 80 N.cm) per soddisfare ogni esigenza
- Sistema di raffreddamento interno ed esterno per una costante erogazione dell'acqua nell'aria di lavoro
- Doppio sistema di auto-protezione che impedisce al sangue e altri fluidi di penetrare nella testina degli strumenti, garantendo così una durata prolungata

Codice	193.0015
--------	----------



NSK

MICROMOTORE TRAUS SIP 10

Micromotore per Implantologia

Completo di Unità di Comando con Pannello di controllo a membrana. Display digitale LCD. Pompa Peristaltica integrata. Cordone autoclavabile.

In dotazione contrangolo 20:1

Versione con e senza luce.

SENZA LUCE - NON OPTIC	
Codice	193.0004

CON LUCE - OPTIC	
Codice	193.0008

Prezzi a richiesta



SAESHIN

TRAUS SIP 10

Caratteristiche tecniche:

- Velocità: 20:1 da 30 a 2000 giri
- Coppia: Max 70 Ncm - 20:1 da 5 a 70 Ncm
- Rapporti trasmissione: 1:5 / 1:4 / 1:1 / 16:1 / 20:1 / 27:1 / 32:1 / 64:1
- Pompa Peristaltica portata massima: 75 ml/min
- 9 programmi memorizzabili
- Display LCD, visualizzazione in fase di lavorazione della velocità e della coppia
- Manipolo autoclavabile fino a 135°C
- Pedaliera multifunzione
- Max RPM 2000
- Min. RPM 15

Iva 22%



VERSIONE CON LUCE

MICROMOTORE ENDODONTICO ENDO E-CUBE

Iva 22%

Micromotore endodontico digitale

con pannello di controllo per la selezione dei parametri operativi e l'impostazione del file in uso; l'ampio display LCD indica lo stato di funzionamento del micromotore in ogni momento.

Caratteristiche tecniche:

- Funzione Auto Reverse
- 9 programmi personalizzabili
- Alimentazione doppia
- Velocità: 13.000 rpm
- Tensione: 100-240 VAZ
- Frequenza: 47-63 HZ
- Controllo della coppia da 0,6 a 5,2 Ncm (riduzione 16:1)

Codice	194.0022
--------	----------

Prezzi a richiesta

TESTINA EP TYPE SAESHIN

per ENDO E-CUBE

Codice	194.0023
--------	----------



SAESHIN

ENDO E-CUBE

SAESHIN

MICROMOTORE ENDODONTICO X-SMART PLUS

Iva 22%

Micromotore di ultima generazione che può essere utilizzato sia con strumenti canalari tradizionali oppure con strumenti canalari che sfruttano il movimento alternato (Wave One). X-Smart Plus è dotato di un pannello di comando con pulsanti soft-touch e display LCD per una pratica visualizzazione dei parametri operativi. Il livello di torque è variabile tra 0.6 - 4.0 Ncm in rotazione continua. La velocità può variare tra i 250 e i 1200 rpm in rotazione continua.



Dentsply Sirona

X-smart plus

Conf. unità centrale, manipolo con cavo e connettore, contrangolo X-SMART Plus 6:1, supporto per mani polo, ugello spray tipo F (usato per lubrificazione), adattatore AC con prese intercambiabili, manuale d'uso.

Codice	194.0032
--------	----------

Prezzo a richiesta

A10320000000

MANIPOLO ENDODONTICO TRAU ENDO

Iva 22%

Leggero, maneggevole ed ergonomico. CORDLESS
Adatto a tutti i tipi di strumenti NiTi.

Caratteristiche tecniche:

- Display LCD
- 5 diversi programmi personalizzabili.
- Funzione di Auto-reverse.
- Rapporto 20:1
- RPM: 100~600 RPM
- Torque: 1~4N.cm
- Ricarica rapida in 2,5 H
- Durata batteria in uso 8,5 H



Funzione Auto Reverse

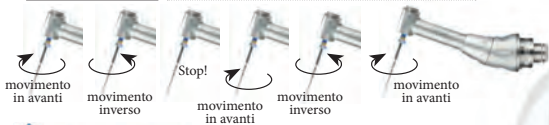

Codice 194.0024

Prezzo a richiesta

ENDO-MATE DT - DISPLAY LCD

Iva 22%

Micromotore all'avanguardia, progettato per l'utilizzo degli strumenti NiTi più comuni

Affidabile, pratico, leggero, maneggevole, ergonomico. Funziona sia con corrente elettrica che con batterie ricaricabili.

I 9 diversi programmi soddisfano le diverse procedure e permettono di memorizzare velocità e Torque. Ottima visibilità durante i trattamenti.



Codice 194.0001

TESTINA PUSH MPAS-F20R

20:1 per endodonzia NiTi

MPAS-F20R

Codice 199.0008



Prezzi a richiesta

ELETTROBISTURI DI TAGLIO SURGYBONE SB 300

Grazie all'estrema versatilità dovuta all'apertura delle funzioni, selezionando direttamente il programma ENDOS, potrai trasformare una macchina chirurgica evoluta in un apparecchio ad ultrasuoni altamente performante. Alla portata di tutti, sempre pronto all'uso, **Surgybone sfrutta la tecnologia piezo elettrica a 360° con un unico manipolo.**

Un ampio Display a cristalli liquidi permette di visualizzare i dati impostati. Consolle comandi a pulsanti diretti per una precisa e rapida programmazione. Regolazione della potenza in base ai differenti strumenti taglienti, non taglienti, leviganti, endodontici.

Massima precisione di taglio senza danno ai tessuti molli, evitando necrosi da surriscaldamento.

Regolazione della funzione vibra. Una tecnologia basata sulle frequenze ultrasoniche che **permette di osteotomie di grande precisione**, con controllo costante della profondità e della lunghezza di incisione.



CHIRURGIA A ULTRASUONI DI NUOVA GENERAZIONE

Il manipolo chirurgico:

- Taglio micrometrico
- Taglio selettivo
- Effetto cavitazione
- Riduzione riscaldamento tessuti
- Massima visione del campo operatorio
- Rispetto dei tessuti molli
- Riduzione del dolore
- Diminuzione dei tempi di riabilitazione
- Dischi in ceramica ad alto rendimento
- Deflussore esterno al cavo manipolo
- Leggero e silenzioso
- Realizzato in materiale testato per oltre 20.000 cicli di sterilizzazione

Arete di utilizzo:

- Rialzo del seno per via crestale
- Estrazioni
- Apicectomia
- Cistectomia
- Prelievo osseo
- Espansione di cresta
- Scollamento membrana di Schneider
- Osteoplastica, Osteotomia
- Preparazione del sito implantare
- Chirurgia Ortodontica
- Endodonzia

Iva 22%

Conf. Unità Chirurgica con 6 Inserti

Codice 193.0019



Prezzo a richiesta



deflussore



Pedale pneumatico utilizzabile anche in sala operatoria



Manipolo ad alta Potenza con spray interno



Pompa con facile inserzione del tubo d'irrigazione



Chiave dinamometrica



Surgical tray



Kit portainseriti



Caratteristiche tecniche:

- Tensione di alimentazione: 230 V - 50/60 Hz
- 100-115V 50/60 Hz (opzionale)
- Potenza nominale: 170 VA
- Vibrazione massima: 200 micron
- Lunghezza cavo manipolo: 2000 mm
- Frequenza di lavoro: 20 - 32 KHz
- Pedale: pneumatico
- Portata circuito idraulico: 0 - 50 ml/min
- Peso: 4,9 Kg
- Dimensione: LxPxH: cm 27x23,5x17
- DI IM - irrigatore monouso

per info e ordini:



E-mail: ordini@elidentgroup.it

NUMERO VERDE 800 060 254

da Lunedì a Venerdì dalle 8:30 alle 18:00



FAX VERDE 800 078 866

24 ORE SU 24

ENDO PLUS CL

Micromotore Endodontico Cordless.

AFFIDABILE - EFFICACE - DURATURO

Semplice ed intuitivo 11 programmi memorizzabili che prevedono la possibilità di modificare tutti i parametri in base alla necessità: *velocità, torque e senso di rotazione.*

Display orientabile OLED Indicato sia per mancini che per destrorsi.

Rilevatore apicale integrato Monitora la progressione dello strumento, sia in fase di sagomatura che in modalità di rilevatore stand-alone. Con tecnologia multifrequenza, garantisce misurazioni precise ed affidabili in ogni condizione. **Sistema Anti-Breakage** Endo Plus CL dispone di funzionalità aggiuntive che prevengono la rottura dello strumento e consentono di ottenere risultati sempre sicuri e predicibili. **Auto Start & Stop** Avvio/Arresto automatico della rotazione all'ingresso/uscita dal canale. **Apical Reverse** Inversione automatica del senso di rotazione al raggiungimento della distanza apicale preimpostata. **Apical Slowdown** Riduzione automatica della velocità di rotazione al raggiungimento della distanza apicale preimpostata. **Completa libertà di movimento** Testina miniatura indicata anche per le aree di più difficile accesso, massima visibilità e migliora la sicurezza e la precisione operativa. La rotazione a 340° assicura piena libertà di movimento e facilita la lettura del display.

Confezione:

- Manipolo - Testina
- Base di ricarica
- Adattatore per spray lubrificante
- Gancio labiale (2 pz)
- Cavo di misurazione
- Cappuccio isolante
- Clip dello strumento (2 pz)



Codice 194.0026

Caratteristiche tecniche:

- Scala della velocità: 120-1000 rpm
- Scala del torque: 0.5 Ncm - 4.0 Ncm
- Peso manipolo: 126 g ± 15 g
- Programmi memorizzabili: 11

Prezzo a richiesta



Iva 22%

RILEVATORE APICALE iPEX II



Iva 22%

Permette di determinare esattamente la posizione dell'apice così da raggiungerlo senza oltrepassarlo, conferendo un ineguagliabile vantaggio in fase operativa in termini di affidabilità e sicurezza.

MISURAZIONI PRECISE in ogni condizione del canale, asciutto o bagnato. L'innovativo dispositivo SmartLogic rimuove potenzialmente tutte le interferenze presenti nel canale permettendo di localizzare in maniera precisa la posizione dell'apice.

DISPLAY LCD a tre colori antiriflesso. Permette una rapida visualizzazione dei dati e dei valori impostati permettendo al clinico di controllare in maniera immediata in valori impostati e l'andamento operativo.

Caratteristiche tecniche:

- Potenza: Per batterie 1.5VAAA (LR03 o R03)
- Uso continuato: 60h circa
- Dimensioni: L60 x P60 x H86 (mm)
- Peso: Unità 76g (senza batterie)

- SICUREZZA DI INTERVENTO

GRAZIE AI SEGNALI ACUSTICI DI CONTROLLO

- TEMPI OPERATIVI RIDOTTI

- RISPARMIO ENERGETICO

Codice 194.0002

Prezzo a richiesta



ELETTROBISTURI SURGERY PLUS

Electronico ad alta frequenza adatto per chirurgia monopolare.

Attraverso la selezione delle funzioni operative permette di effettuare taglio puro CUT, due modalità di taglio coagulato CUT-1 e CUT-2 e la coagulazione COAG.

La lettura digitale della potenza erogata e la sorveglianza mediante microcontrollore delle funzioni operative, assicura l'assoluta affidabilità e riproducibilità delle applicazioni.

SUGERY PLUS è altamente professionale grazie alla stabilità delle prestazioni e ai sistemi di sicurezza dotati.

Prezzo a richiesta



Caratteristiche tecniche:

- Potenza max CUT: 50 W - 400 Ω
- Potenza max CUT/COAG1: 45 W - 400 Ω
- Potenza max CUT/COAG2: 40 W - 400 Ω
- Potenza max COAG: 40 W - 400 Ω
- Frequenza di lavoro: 600 Khz
- Frequenza di rete: 50/60 Hz
- Potenza max assorbita: 280 VA
- Dimensioni: 190 x 85 x 239 mm
- Peso: 2,5 kg.

Confezione:

- Manipolo monopolare autoclavabile
- Kit 10 elettrodi forme assortite
- Cavo per collegamento elettrodo neutro a mazzetta
- Elettrodo neutro a mazzetta
- Pedale - Cavo alimentazione

Codice 193.0007

Iva 22%



carlo de giorgi

LOCALIZZATORE APICALE MINIATURE



Iva 22%

PROPEX PIXI EUR

PICCOLE DIMENSIONI. GRANDI VANTAGGI.

OCCUPA UNO SPAZIO MINIMO DURANTE IL TRATTAMENTO, STOCCAGGIO E TRASPORTO MENTRE PRESERVA PRECISIONE ED AFFIDABILITÀ



adatto al professionista che cerca la convenienza e la praticità di un dispositivo tascabile da portare ovunque. Estremamente facile da usare e le misurazioni sono accurate ed affidabili. Consente controllo e comfort grazie alla tecnologia a multi-frequenza.

Lavora in canali asciutti e umidi:

l'accuratezza non è influenzata dall'assenza nel canale radicolare di diversi liquidi o soluzioni irriganti nessuna calibrazione, nessuna regolazione: è pronto all'uso!

Può essere posizionato sul tray oppure agganciato al bavaglino tramite l'apposita clip il cavo agganciabile con la clip in dotazione e la superficie antiscivolo mantengono il PROPEX PIXI™ in posizione doppio controllo sulla progressione del file.

Controllo visivo e controllo sonoro progressivo con 4 livelli di volume.



Dimensioni: L 55,5 mm - H 64,5 mm - P 17,5 mm
Peso: 55 gr

Conf. 1 PROPEX PIXI

- Caricatore universale con adattatori interscambiabili (EUR, UK, USA)
- Cavo di misurazione lungo provvisto di clip
- Elettrodo labiale (2x) - Pinzetta portastrumenti
- Manuale d'uso - Card operativa

Codice 194.0031

Prezzo a richiesta

A10300000100



cordless obturation heat plugger



Iva 22%

Gutta Easy

Per l'iniezione della guttaperca. Senza Filo.

testina girevole a 360°



accensione e selezione temperatura



display indicatore della temperatura



Gutta Easy

Terminale rivestito di silicone termico per isolare la parte riscaldata. Puntale direzionabile a 360°. Temperatura: 160°C ~ 180°C ~ 200°C. Tempo di riscaldamento 25~32 sec. Tempo di ricarica 2 ore e mezzo. Dimensioni: Manipolo: 160x125x33mm. Base: 84x135x70 mm. Peso manipolo: 200 gr.

Prezzo a richiesta

indicatore della batteria scarica

Codice 194.0004

Super Offerta



Sistema di Iniezione e compattazione della gutta

Sistema di Iniezione e compattazione della gutta

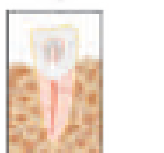
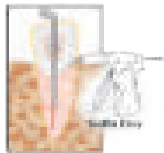

ENDO@PEX

riunisce due apparecchiature: Gutta Easy (per l'iniezione della guttaperca) e Friendo (strumento per la compattazione a caldo della guttaperca). Due strumenti cordless, che garantiscono un riscaldamento ottimale e un lavoro rapido e preciso.



Prezzo a richiesta

Codice 194.0003

Endo@pex Friendo Gutta Easy

Vedi il video demo

Endo@pex (Friendo + Gutta Easy)
https://www.youtube.com/watch?v=h8wPrb0_cdg

per info e ordini:

E-mail: ordini@elidentgroup.it

NUMERO VERDE 800 060 254 da Lunedì a Venerdì dalle 8:30 alle 18:00

FAX VERDE 800 078 866 24 ORE SU 24

cordless obturation heat plugger



Iva 22%

RICAMBI PER Endo@pex

Friendo Gutta Easy

PLUGGERS RICAMBIO FRIENDO

Conf. 2 pezzi

€126,80



XF 137.XF15

F 137.F015

FM 137.FM15

M 137.M015

CAPPUCCIO IN GOMMA PER GUTTA EASY

Conf. 1 pz.

€7,60



Codice 199.0060

AGHI RICAMBIO PER GUTTA EASY

Conf. 6 pz.

23G 137.0015

25G 137.0019

€49,90



SCOVOLINO

Per la pulizia interna dell'apparecchio.

Codice 137.0013

€9,00



Endo@pex Friendo Gutta Easy



GUTTAPERCA BARS ROSA

Conf. 100 pz.

€72,00

€48,10

-33%

Codice 137.0014

META BIOMED

Iva 04%

THERMAPREP 2 OVEN

thermaprep® 2

Iva 22%

Per il riscaldamento degli otturatori: permette di riscaldare gli otturatori singolarmente oppure contemporaneamente in pochi secondi (tra i 20 e i 49), in base alla dimensione dell'otturatore e non necessita di essere preriscaldato.



Dimensioni: 155x81x178 mm (LxHxP)

SENZA ACCESSORI.

Prezzo a richiesta

Codice 194.0017



Oltre agli otturatori Thermoafil, può essere utilizzato anche con i ProTaper Universal, i Wave-one e i GT Series. Un'apposita etichetta identificativa permette di adattare il fornetto al sistema scelto.

Dentsply Sirona Endodontics

VITA

A1
1M2



VITA Easyshade® LITE

La scala colori in un clic.

- Risultato disponibile in pochi secondi
- Utilizzo semplice ed intuitivo
- Determinazione precisa del colore, indipendentemente dall'illuminazione ambientale



NOVITÀ!

BUCHANAN PLUGGER **Kerr**

Sagomati per adattarsi adeguatamente alla preparazione finale del canale radicolare. Interrompendo il calore si raffreddano istantaneamente così che possono essere facilmente separati dal materiale d'otturazione.



Conf. **1 pezzo**

€ 106,88 **-21%**
€83,95

ALTA QUALITÀ

0,10 MEDIO	
Codice	137.M017
0,08 FINE-MEDIO	
Codice	137.FM17
0,06 FINE	
Codice	137.F017
0,04 EXTRA-FINE	
Codice	137.XF17

Kerr

Iva 22%

La scala colori in un clic. Easyshade® LITE

VITA EASYSHADE LITE

VITA

Determinazione digitale del colore dei denti. In entrambi i sistemi cromatici consolidati VITA classical A1 – D4 e VITA SYSTEM 3D-MASTER.

Strumento innovativo con tecnologia basata su spettrofotometro ad alta precisione per la determinazione digitale del colore dei denti rapida, semplice ed estremamente precisa.



Una funzione a semaforo mostra se il colore dei denti misurato corrisponde esattamente a un valore di colore sia sulla scala cromatica VITA SYSTEM 3D-MASTER che sulla scala VITA classical A1 – D4. Se non esiste un valore cromatico esatto, è possibile leggere nel display quanto e in che modo il valore cromatico più vicino differisce dal dente naturale misurato.



Easyshade® LITE VITA

NOVITA a catalogo!

Vantaggi:

- Risultato disponibile in pochi secondi

Il risultato sarà visibile sul display in modo chiaro e in pochi secondi. Anche le deviazioni del colore naturale dei denti rispetto agli standard cromatici vengono visualizzate a colpo d'occhio. Una determinazione del colore rapida permette di risparmiare tempo e denaro.

- Utilizzo semplice e intuitivo

La determinazione digitale del colore con VITA Easyshade LITE, compatto ed ergonomico, avviene con un solo clic, senza necessità di conoscenze pregresse o di base.

- Determinazione precisa del colore dei denti

La tecnologia basata su spettrofotometro ad alta precisione determina esattamente il colore dei denti. E lo fa in modo oggettivo e riproducibile, indipendentemente dalle condizioni di luce ambientali. Per una maggiore sicurezza del processo e meno reclami.

Dati tecnici: Spettrofotometro, intervallo di misura 400 – 700 nm

Visualizzazione di tutti i colori dei denti naturali nei collaudati standard cromatici VITA classical A1-D4 e VITA SYSTEM 3D-MASTER

1 Stazione di calibrazione

VITA Easyshade LITE

1 Manipolo VITA Easyshade LITE

2 Batterie usa e getta AA

1 Istruzioni d'uso

Prezzo a richiesta

Codice **197.0031**

DEASYL



Easyshade® LITE VITA

per info e ordini:



E-mail:
ordini@elidentgroup.it

NUMERO VERDE
800 060 254
da Lunedì a Venerdì dalle 8:30 alle 18:00



FAX VERDE
800 078 866
24 ORE SU 24

CASCHETTO ERGONOMICO CON LUCE LED - IRIDE

fornisce un'illuminazione pari a 35000 lux a una distanza di 35 cm.

NOVITA a catalogo!



Cingi-testa ergonomica con 2 snodi, regolatore di taglia e fascia antisudore, con proiettore di luce LED che fornisce un'illuminazione pari a 35000 lux a una distanza di 35 cm. Consente l'utilizzo dei propri occhiali.

in dotazione:

- Caschetto ergonomico con regolatore di taglia
- Proiettore di luce a LED orientabile
- Fascia antisudore di ricambio
- Brugola per regolare il frizionamento del gruppo ottico
- Pacco pile - Caricabatterie - Manuale d'uso

Prezzo a richiesta

Codice **197.0032**

PV74-IRIDE

LAMPADA PER SBIANCAMENTO SU RUOTE BLANCONE ARCUS

IDS
INTEGRATED DENTAL SUPPLY

Lampada ad arco per fotoattivare i trattamenti Sbiancanti

Utilizza tecnologia a LED di ultima generazione per produrre luce blu a banda stretta 430-490 nm (picco 460 nm). Questa lunghezza d'onda è assolutamente sicura e normalmente utilizzata in terapie dermatologiche e le fiale di ipoclorito.

Estremamente efficace, in grado di sviluppare un'elevata intensità luminosa per innescare velocemente e completamente le reazioni foto chimiche nei trattamenti di sbiancamento. Dotata di 10 potenti LED da 5W, disposti su un arco ampio in grado di attivare simultaneamente entrambe le arcate dentali inclusi gli elementi laterali.

- Luce emessa - blu 430 - 490 nm.
- Fonte luminosa - 10 moduli LED da 5W = 50W



Dimensioni:
Testa sbiancante
- lunghezza: 220 mm
- larghezza - 155 mm
- altezza - 95 mm

Possibilità di avvio ed arresto della testa sbiancante in qualsiasi momento

- Tensione d'esercizio all'adattatore - 100-240V / 50-60Hz, alla testa sbiancante - 24VDC.
- Consumo energetico - 0.4-0.2 A

Stativo assemblato
- lunghezza 1300 mm

Peso:
Testa sbiancante - 640 g
Stativo - 850 g

Irradiazione superiore a 250 mW / cm2
misurata alla finestra d'uscita

Lampada ad arco su ruote: BlancOne® ARCUS+
Testa ad emissione luminosa, Base a 5 razze, Supporto verticale, Braccio orizzontale con contrappeso, 2 occhiali protettivi

Prezzo a richiesta

Codice **195.0012**

6760001N

NOVITA a catalogo!



EVERYDAY, FOR EVERY CLINICAL SITUATION

Flussi di lavoro clinici efficaci
per cure all'avanguardia

newtron p5XS

Rif. 62111

Design ed ergonomia

Manipolo: Not LED
SP NEWTRON® (F12281)

Irrigazione: serbatoio da 300ml
(serbatoio da 500 ml in opzione:
F62005)

Portata dell'irrigazione: 5 -
40 ml/min
Peso del manipolo: 52g
Peso del dispositivo: 1600g
**Dimensioni complessive
(LxWxH):**
260x185x140mm



newtron p5XS b-led

Rif. 62100

Versatile e autonomo

Manipolo: LED
NEWTRON® SLIM B.LED
anello blu (F12900)
anello bianco (F12905)

Liquido rilevatore di placca dentale
F.L.A.G.™ for B.LED

Irrigazione: serbatoio da 300ml
(serbatoio da 500 ml in opzione: F62005)
Portata dell'irrigazione: 5 -
40 ml/min

Peso del manipolo: 48g
Peso del dispositivo: 2100g
Dimensioni complessive (LxWxH):
260x185x140mm



Manipolo: Not LED
SP NEWTRON® (F12281)

Irrigazione: connesso alla
rete idrica
Pressione dell'acqua: da 1 a 5 bar

Peso del manipolo: 52g
Peso del dispositivo: 1600g

Dimensioni totali (LxWxH):
129x160x87mm

newtron booster

Rif. 60203

Compatto ed efficiente



 **acteon**

ACTEON® Italia Sede operativa

Via Roma, 53 | 21057 Olgiate Olona | Varese | Italia | Tel. +39 0331 376760
info.it@acteongroup.com | www.acteongroup.com/it

GENERATORI AD ULTRASUONI CON TECNOLOGIA NEWTRON
DESIGN SOTTILE, ERGONOMICO, MODERNO DALLE LINEE PULITE E DALLE SUPERFICI PIATTE

- TRATTAMENTO GENTILE
- MASSIMA EFFICIENZA
- MIGLIORE COMFORT

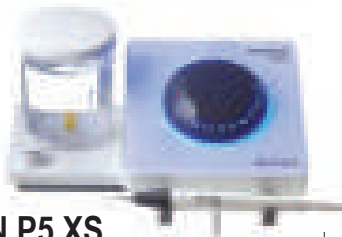

NEWTRON P5 XS

Ablatore con irrigazione autonoma con capiente serbatoio da 300 ml che permette di utilizzare acqua sterile o soluzioni specifiche (ipoclorito, clorexidina). Dotato di **manipolo senza luce SP NEWTRON (F12281)**.

SPECIFICHE TECNICHE:

Irrigazione 5-40 ml/min - Serbatoio 300 ml
Dimensioni (LxPxH) cm 26X18,5X14 - Peso totale kg 1,6
- Peso manipolo g 52

NEWTRON P5XS	
Codice	192.0046

Prezzo a richiesta

62111

NEWTRON P5 XS B-LED

Ablatore piezoelettrico a luce LED con serbatoio per irrigazione autonoma per trattamenti ad ultrasuoni e manipolo **NEWTRON SLIM B. LED** più sottile ed ergonomico. Manipolo dotato di luce LED per una visibilità ottimale della zona di lavoro.

SPECIFICHE TECNICHE:

Irrigazione 5-40 ml/min - Serbatoio 300 ml
Dimensioni (LxPxH) cm 26X18,5X14 - Peso totale kg 2,1
- Peso manipolo g 48



NEWTRON P5XS B-LED	
Codice	192.0047

Prezzo a richiesta

62100



Iva 22%

NEWTRON BOOSTER

Ablatore piezoelettrico a luce LED senza serbatoio con manipolo senza luce **SP NEWTRON (F12281)**. Come tutta la gamma NEWTRON, il design ergonomico e compatto permette una facile e veloce disinfezione e decontaminazione delle superfici. Supporti del manipolo in silicone, rimovibili e sterilizzabili in autoclave. Regolazione automatica e costante della frequenza e controllo efficace delle vibrazioni che garantiscono trattamenti estremamente efficaci, ma poco invasivi e confortevoli per il paziente.



SPECIFICHE TECNICHE:

Irrigazione connesso alla rete idrica
Pressione acqua da 1 a 5 bar
Dimensioni (LxPxH) cm 12,9X16X8,7
- Peso totale kg 1,6
- Peso manipolo g 52

NEWTRON BOOSTER	
Codice	192.0048

Prezzo a richiesta

60203



PRECISION TECH

2 Manipoli in dotazione

Iva 22%

ABLATORE ULTRASONICO CON SERBATOIO SKALEA LUX PRO / SET COMPLETO

Skalea Lux Pro è caratterizzato da un design compatto, che occupa pochissimo spazio nello studio odontoiatrico, e da un'interfaccia intuitiva per il controllo della potenza.

DESIGN ED IGIENE

L'esclusivo display touch inclinato e con indicatore di potenza luminoso fa sì che l'utente possa utilizzare tutte le funzioni in maniera veloce ed intuitiva. Grazie alla sua superficie liscia e resistente all'acqua, può essere pulito e disinfettato facilmente.

MANIPOLO SOTTILE E BILANCIATO

Il manipolo dell'ablatores è sottile ed ergonomico, garantisce elevata visibilità ed accessibilità anche nelle zone posteriori.

SISTEMA DI IRRIGAZIONE ESTERNO

Flacone esterno con capacità 900ml che permette la miscelazione diretta delle soluzioni (acqua, clorexidina, ipoclorito di sodio) ed il riempimento durante gli interventi di ablazione. La regolazione semplice e precisa del flusso garantisce la massima efficienza delle punte.

Skalea Lux permette con facilità di regolare il flusso dell'acqua, tramite la ghiera posta sul manipolo oppure direttamente dal serbatoio.

PULIZIA AUTOMATICA

Alla fine di ogni trattamento viene eseguito un ciclo automatico di pulizia del circuito di irrigazione.

PEDALE ERGONOMICO

Con un'altezza inferiore ai 2 cm, permette al clinico di lavorare con estremo confort anche durante gli interventi più lunghi.

TRAY IN PLASTICA AUTOCLAVABILE

Il kit è dotato di un pratico box sterilizzabile in autoclave per riporre le punte e il manipolo.

SPECIFICHE TECNICHE

Alimentazione ~220-240 V 50/60 Hz
Peso 3,75 kg
Frequenza 25 kHz~ 42 kHz
Potenza in uscita 3W~20W
Serbatoio Volume: 900 ml

Prezzo a richiesta

Conf.
Unità principale, 2 manipoli, serbatoio con coperchio, 6 punte (G1, G2, G4, P1, P3, E4), scatola per sterilizzazione, chiave per punte, pedale

SKALEA LUX PRO / SET COMPLETO	
Codice	192.0041

PR00LUXPRO

MANIPOLO ABLATORE UNIVERSALE PIEZON EN-041

Manipolo ablatore universale, colore grigio, autoclavabile. Ideale per tutti gli ablatori ed i combinati EMS. Idoneo anche per tutte le soluzioni specifiche utilizzabili con il sistema Mini Master.



Iva 22%



Prezzo a richiesta

Codice	192.0009
--------	-----------------

MANIPOLO ABLATORE NEWTRON

Manipolo per ablazione Suprasson Newtron: la parte anteriore è smontabile dall'inserto in titanio, per una migliore pulizia e disinfezione. Autoclavabile. Colore grigio.



Iva 22%



Prezzo a richiesta

Codice	192.0012
--------	-----------------

MANIPOLO A LED PIEZO SCALER

Manipolo a Led. Autoclavabile, con predisposizione EMS.

Inserti Compatibili EMS



Iva 22%



€ 153,00

€ 111,00 -27%

Codice	192.0024
--------	-----------------



per info e ordini:



E-mail: ordini@elidentgroup.it

NUMERO VERDE 800 060 254

da Lunedì a Venerdì dalle 8:30 alle 18:00



FAX VERDE 800 078 866

24 ORE SU 24



SIMPLIFYING DENTAL MOTION

BRAVIA[®]XL
special edition

**ROTORE
DA
27 W**

Adesso ancora più
PERFORMANTE!



**VEDI
L'OFFERTA a
pagina 264**

Via del Pescinale, 77 • 50041 Calenzano (FI) • Italy • ☎ +39 055 8825741

🌐 www.teknedental.com • ✉ info@teknedental.com

ABLATORI PIEZOELETRICI AD ULTRASUONI A LED

Iva 22%

TITANUS ELED / TITANUS SLED



Gli inserti ultrasonici sono compatibili con gli ablatori EMS® (ELED) o Satelec® (SLED).

Nuovi ablatori piezoelettrici a ultrasuoni di design ergonomico, con connettore integrato nel corpo, che permette una sicura e precisa presa.

Gli ablatori sono dotati di luce LED integrata che garantisce una luce naturale e brillante sull'area operativa. Costruiti secondo le più moderne tecnologie, lo speciale trasduttore in titanio assicura una elevata affidabilità e una migliore resa in potenza, generando vibrazioni assolutamente lineari e longitudinali. Usati congiuntamente al comando elettronico USC60, gli inserti del manipolo risultano galvanicamente isolati (isolamento di 3000 V), garantendo così assoluta sicurezza sia al paziente che all'operatore.



Frequenza di lavoro:
27 ÷ 32 KHz

Confezione:

1 manipolo con connessione e filettatura per inserti compatibili EMS®, 1 inserto tipo A EMS®, 1 chiavetta dinamometrica DYNO

Confezione:

1 manipolo con connessione e filettatura per inserti compatibili Satelec®, 1 inserto tipo 1 Satelec®, 1 chiavetta dinamometrica

ELED	
Codice	192.0038
	412.00.01

Inserti Compatibili EMS

SLED	
Codice	192.0039
	462.00.01

Inserti Compatibili SATELEC

La chiavetta dinamometrica DYNO può essere utilizzata con qualsiasi inserto: TKD, EMS®, Satelec® o NSK. Manipolo, chiavetta e inserti sono termodisinfettabili e sterilizzabili in autoclave fino a 134 °C / 2 bar.

Prezzo a richiesta

ABLATORE A ULTRASUONI PIEZO-ELETRICO

Iva 22%

TITANUS-E



Totamente compatibile EMS.

Modello migliorato con maggiore potenza e piena compatibilità con tutta la gamma di inserti EMS.



- Autoclavabile 135 °C / 2 bar.
- Frequenza: 28 ÷ 31 KHz
- Peso: 45 g

Prezzo a richiesta

Codice	192.0006
--------	----------

Inserti Compatibili EMS

GARANZIA 24 MESI

ABLATORE A ULTRASUONI PIEZO-ELETRICO

Iva 22%

TITANUS-S



Totamente compatibile SATELEC.

Modello migliorato con maggiore potenza e piena compatibilità con tutta la gamma di inserti SATELEC.

Il trasduttore in titanio del manipolo assicura elevata affidabilità e migliore resa in potenza. Le vibrazioni generate sono assolutamente lineari e longitudinali.

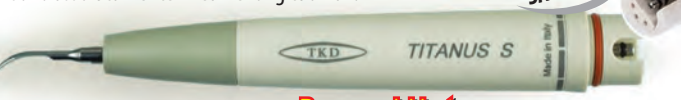

Inserti Compatibili SATELEC

L'ablatore viene fornito con un inserto compatibile Satelec.

Prezzo a richiesta

Codice	192.KSAT
--------	----------

GARANZIA 24 MESI

PUNTE ABLATORE alle pagine 225-227

POLVERI PER PROFILASSI alle pagine 229-230

MANIPOLO ABLATORE COMPATIBILE EMS M16A

Iva 22%



- Impugnatura ergonomica.
- Leggero. • Autoclavabile a 135° C.

Inserti Compatibili EMS	
Codice	192.0028

Prezzo a richiesta

Compatibilità inserti	Ems®
Compatibilità attacco	Cordone Ems®
Fibra ottica	No
Frequenza ultrasuoni	28kHz +/- 3kHz
Peso manipolo (gr)	48
Dimensioni manipolo (L x Ø mm)	117 x 18

MANIPOLO ABLATORE COMPATIBILE SATELEC M17S

Iva 22%



- Leggero.
- Impugnatura ergonomica.
- Autoclavabile a 135° C.
- Non compatibile con modelli Castellini

Inserti Compatibili SATELEC	
Codice	192.0029

Prezzo a richiesta

Compatibilità inserti	Satelec®
Compatibilità attacco	Cordone Satelec®
Fibra ottica	No
Frequenza ultrasuoni	28kHz +/- 3kHz
Peso manipolo (gr)	58
Dimensioni manipolo (L x Ø mm)	117 x 20

APPARECCHIO SBIANCANTE A POLVERE DI BICARBONATO PROPHY SILK

L'attacco rapido sul cordone del riunito consente di eseguire più rapidamente numerosi trattamenti profilattici consecutivi ed ottenere risultati eccellenti su tutti i pazienti. Leggero e compatto, il manipolo consente una presa eccellente e naturale facendovi svolgere un lavoro "ergonomicamente" corretto e impedendo l'accrescita di crampi dovuti a una presa innaturale.



Attacco	BIENAIR	KAVO	NSK
Codice	192.0030B	192.0030K	192.0030N
	P900B	P900K	P900N

Prezzo a richiesta

LO STRUMENTO IDEALE DI DENTISTI E IGIENISTI.

- Semplice - Leggerezza senza paragoni - Massimo dell'igiene



Iva 22%

Il contenitore di bicarbonato, a chiusura ermetica, è in polimero resistente e permette una facile e sicura ricarica della polvere. La conformazione dell'ugello permette alla polvere di non disperdersi e produce un continuo risciacquo del cavo orale. Il puntale è in grado di ruotare di 360°; questo vi permetterà di ottenere rapidamente una pulizia perfetta anche nelle zone di difficile accesso. Il puntale è termodisinfettabile e autoclavabile a 135°C garantendovi il massimo dell'igiene.

In Sconto Merce
1 Occhiale Ermetico
Protettivo
"GOGGLE"



per info e ordini:

E-mail: ordini@elidentgroup.it

NUMERO VERDE 800 060 254 da Lunedì a Venerdì dalle 8:30 alle 18:00

FAX VERDE 800 078 866 24 ORE SU 24

SBIANCATORE ARIA/BICARBONATO PROPHYFLEX 4

Pulizia eccezionale e visibilità ottimizzata.

**DELICATO SUI DENTI.
LUCIDATURA AD ARIA PER UNA PULIZIA CONFORTEVOLE**

KAVO
Dental Excellence

Iva 22%

Comoda da tenere in mano.
Rimuove il biofilm.
Pulizia eccezionale e visibilità ottimizzata.

Può essere regolato su base individuale: potrete decidere se lavorare nelle regioni sottogengivali o sopragengivali, se eliminare discromie lievi o severe con più o meno polvere e quanto deve essere lungo il manipo. Tre livelli regolabili. Il primo è dedicato alla pulizia senza polvere dei denti per rimuovere i residui di polvere. I livelli 2 e 3 sono per operazioni di pulizia regolabili individualmente in base a paziente e indicazioni.

Prezzo a richiesta

Codice	192.0022
--------	----------

**TRATTAMENTI QUOTIDIANI DI PROFILASSI
PIÙ SEMPLICI, PIÙ VELOCI, PIÙ METICOLOSI
E PERSINO
PIÙ GRADEVOLI DURANTE LE SEDUTE PIÙ LUNGHE**



In Sconto Merce
1 Occhiale Ermetico
Protettivo
"GOGGLE"



SBIANCATORE AD ARIA E BICARBONATO AIR PROPHY IJET S

ERGONOMICO ottima bilanciatura, impugnatura comoda e funzionale per non affaticare la mano.

RAPIDO Air Prophy è uno strumento indispensabile per un'igiene orale rapida, profonda e confortevole riducendo i tempi di trattamento.

PRECISO Rimuove macchie e tartaro con estrema precisione

PRATICO Dotato di un attacco rapido "Kavo", garantisce un collegamento diretto con un solo e semplice gesto sull'attacco della turbina.

Prezzo a richiesta

Codice	192.0040
--------	----------

**COMPRESIVO
DI ATTACCO RAPIDO KAVO**
garantisce un collegamento diretto con un solo e semplice gesto sull'attacco della turbina.



In Sconto Merce
1 Occhiale Ermetico
Protettivo
"GOGGLE"



Iva 22%

VALO CORDLESS CURING LIGHT

Lampada a LED per la fotopolimerizzazione - colore Black

Utilizza uno speciale diodo ad emissione di luce (Light-Emitting Diode, LED) a differenti lunghezze d'onda che genera una luce di elevata intensità nello spettro di 385-515 nm, in grado di polimerizzare tutti i materiali dentali fotoindurenti. Questa intensità permette anche di transilluminare la ceramica e quindi è in grado di polimerizzare i cementi resinosi sottostanti in modo simile ad una luce alogena di alta qualità.

Il manipo è concepito per essere inserito nella faretra del riunito; in alternativa può essere montato dove si desidera, utilizzando il supporto autoadesivo compreso nel kit.

Dotata di un sensore che registra il movimento della lampada: quando non viene usata, entra automaticamente in modalità sospensione e quando viene mossa si riattiva ritornando all'ultima impostazione utilizzata.

Tre modalità di polimerizzazione: Standard, High Power e Xtra Power, per la massima versatilità

ULTRADENT PRODUCTS, INC.

Conf. **Valo Cordless** / colore Black
4 x batterie ricaricabili
1 x caricabatterie
1 x trasformatore universale per caricabatterie
1 x supporto per manipo
1 x schermo protettivo
1 x confezione campione di guaine igieniche

VALO CORDLESS

Prezzo a richiesta

Codice	195.0020
--------	----------

5941

VALO X KIT

Kit completo Lampada a LED per la fotopolimerizzazione

La lampada LED per la fotopolimerizzazione più innovativa che ci sia. I 12 LED presenti producono alta intensità, luce ad ampio spettro con fascio collimato per fotopolimerizzare qualsiasi materiale dentale.

Lente più grande di 12,5 mm

Utilizzabile sia con cavo che in modalità cordless

ULTRADENT PRODUCTS, INC.

Conf. **Kit VALO X**

1 x lampada LED VALO™ X
5 x lenti
2 x batterie ricaricabili
1 x caricabatterie
1 x trasformatore (per configurazione cordless / cavo)
1 x adattatore per cavo
1 x supporto per manipo
1 x schermo protettivo
1 x confezione campione di guaine igieniche

Due programmi per la fotopolimerizzazione, Standard Power e Xtra Power



Codice	195.5973
--------	----------

5973

Prezzo a richiesta

Iva 22%

Iva 22%

D-2000

APOZA LED CURING LIGHT

LAMPADA FOTOPOLIMERIZZANTE A LED

Nuove Prestazioni!

€180,00

Super Offerta

Confezione:

- Manipolo fotopolimerizzatore
- Base ricarica
- Batteria al litio
- Cordone elettrico con adattatore
- Fibra ottica Ø 8 mm
- Sterilizzabile a 121°C
- Schermo protettivo arancione

Codice 195.0004



TRE MODALITÀ DI FUNZIONAMENTO:

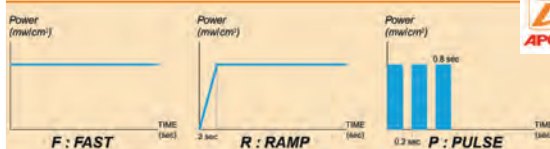

- **F - modalità F (Fast): VELOCE** - lavora a piena potenza costante, per una polimerizzazione rapida.
- **R - modalità R (Ramp): CRESCENTE** - potenza gradualmente crescente nei primi due secondi, poi piena potenza fino alla fine, per una polimerizzazione in prossimità pulpare (es: adesivi, sigillanti, resine fluide)
- **P - modalità P (Pulse): PULSANTE** - 0,2 secondi intervallati con 0,8 secondi a piena potenza, è la modalità più lenta, particolarmente indicata per i compositi, per una polimerizzazione con ridotto stress da contrazione.

Dotata di Luce a LED da 3/5/7 Watt selezionabili, a lunga durata, di ultima generazione, indicata in ogni campo di applicazione. Produce meno calore per un maggiore comfort del paziente. Ha una memoria automatica che memorizza l'ultima modalità utilizzata. Se non viene utilizzata per più di 90 sec., entra automaticamente in stand by, ciò consente un risparmio energetico.

CORDLESS con possibilità di lavoro anche in presa diretta.

D-2000

APOZA LED CURING LIGHT

TRE PREIMPOSTAZIONI DI POTENZA:

- 3W circa 700mw/cm²
- 5W circa 1400mw/cm²
- 7W circa 1900 mw/cm²

OPZIONI TIMER PER 3 POTENZE:

- 7W : 5-10 e 15 sec.
- 5W : 5-10-20-30 e 40 sec.
- 3W : 5-10-20-30-40 e 50 sec.

PUNTALE DI RICAMBIO

€74,00 €48,40 ^{35%}

Codice 195.0008

BATTERIA RICAMBIO

€69,00 ^{Super Offerta}

Codice 199.0061



LAMPADA A LED 70N CORDLESS

TPC

Iva 22%

Lampada fotopolimerizzante a Led da 10 Watt di emissioni a diodo di ultima generazione, con lunghezza d'onda di 430-490 nm. Intensità di luce 2000 mW/cm² con batteria a ioni di litio. Segnalatore acustico e visivo di esaurimento batteria. Display LCD di facile lettura. Puntaled 8 mm.

Tensione di alimentazione 240 W/50-60Hz
Misure: mm 254 x 50,8 x 203,2

€450,00

Super Offerta

TRE MODALITÀ DI FUNZIONAMENTO:

- F (Fast): VELOCE** - con tre modalità: 1000 mW, 1500 mW e 2000 mW. (2 Sec.)
- P (Pulse): PULSANTE** - 0,8 secondi a piena potenza, è la modalità più lenta, particolarmente indicata per i compositi, per una polimerizzazione con ridotto stress da contrazione.
- S (Step): GRADUALE** - potenza gradualmente crescente in 0,25 sec. e poi piena potenza fino alla fine, per una polimerizzazione in prossimità pulpare (es: adesivi, sigillanti, resine fluide)

- Confezione:**
- Manipolo LED 70
 - Base ricarica - Batteria al litio.
 - Cordone elettrico con adattatore
 - Fibra ottica Ø 8 mm
 - Schermo protettivo arancione

Codice 195.0014



LAMPADA A LED 55N CORDLESS

TPC

Iva 22%

Lampada fotopolimerizzante a Led da 5 Watt di emissioni di ultima generazione, ergonomica e maneggevole, con lunghezza d'onda di 430-490 nm. Intensità di luce 1250 mW/cm² con batteria a ioni di litio; durata batteria al massimo utilizzo 1 ora. Fotopolimerizza la maggior parte dei materiali in 5-10". Tempo polimerizzazione: 20" x ciclo, con segnale acustico ogni 10".

Misure: mm 177,80 x 254 x 254 - Peso: 160 gr
Tensione di alimentazione 240 W/50-60Hz

TRE MODALITÀ DI FUNZIONAMENTO:

- F (Fast): VELOCE** - 1250 mW. (2 Sec.)
- P (Pulse): PULSANTE** - 0,8 secondi a piena potenza, è la modalità più lenta, particolarmente indicata per i compositi, per una polimerizzazione con ridotto stress da contrazione.
- S (Step): GRADUALE** - potenza gradualmente crescente in 0,25 secondi e poi piena potenza fino alla fine, per una polimerizzazione in prossimità pulpare (es: adesivi, sigillanti, resine fluide)

- Confezione:**
- Manipolo LED 55N
 - Base ricarica - 2 Batterie al litio
 - Cordone elettrico con adattatore
 - Fibra ottica Ø 8 mm
 - Schermo protettivo arancione

€283,50

-20%

€227,85

disponibile in due colori!

TPC

Codice 195.0016 (FUXIA) 195.0017 (AZZURRO)



per info e ordini:

E-mail: ordini@elidentgroup.it

NUMERO VERDE 800 060 254 da Lunedì a Venerdì dalle 8:30 alle 18:00

FAX VERDE 800 078 866 24 ORE SU 24

LAMPADA FOTOPOLIMERIZZANTE E RILEVATORE DI CARIE

LUMINA SMART

Lumina Smart è l'evoluzione di Lumina Plus che coniuga l'immediatezza e la semplicità di Lumina a nuove funzionalità. Dotata di un chip di controllo intelligente, consente diverse modalità di polimerizzazione oltre alla rilevazione immediata delle carie.

CHIP DI CONTROLLO INTELLIGENTE

Mantiene il flusso di luce costante.
Intensità della luce: 1.000mw/cm2, 1.500mw/cm2, 2.300mw/cm2
Modalità di rilevazione carie: 600 mw/cm2 Nuove modalità di lavoro

FUNZIONE RILEVAZIONE DELLE CARIE INTEGRATA

E' integrato un sistema di rilevazione carie, che permette al clinico di individuare e rimuovere solo le parti infette del dente, a favore di trattamenti più conservativi e di una diagnosi più rapida.

TESTINA ORIENTABILE A 360°

La testina orientabile a 360° permette all'operatore di mantenere sempre una visibilità ottimale del campo operatorio anche nelle zone di difficile accesso.

Conf. Lampada, stazione di ricarica,
1 schermo protettivo, 100 guaine monouso

Prezzo a richiesta

LUMINA SMART	
Codice	195.0021
PROOLAMP3	

PRECISION TECH

6 MODALITA' DI LAVORO

La lampada prevede 6 modalità di lavoro a seconda delle esigenze dell'operatore. Le modalità M0, M1 e M2 possono essere modificate sia nell'intensità che nella durata di polimerizzazione.

DISPLAY SEMPLICE ED INTUITIVO

Il display è molto intuitivo e permette una lettura immediata di tutti i parametri di lavoro.

SPECIFICHE TECNICHE

Lunghezza d'onda 385-515nm
Lenti 3 Blu, 1 Viola
Dimensione 24 * 21 * 230 (mm)
Peso netto 109 g
Dimensione della lente 11 mm

NUOVE MODALITÀ DI LAVORO

La lampada prevede 6 modalità di lavoro a seconda delle esigenze dell'operatore. Le modalità M0, M1 e M2 possono essere modificate sia nell'intensità che nella durata di polimerizzazione.

RAMP	1000 MW/CM2	05, 10, 15, 20 SEC.
PULSE	1000 MW/CM2	05, 10, 15, 20 SEC.
DETECT	600 MW/CM2	10, 15, 20, 25 SEC.
M0	2300, 1500, 1000 MW/CM2	01, 02, 03, 05, 10, 15, 20 SEC.
M1	2300, 1500, 1000 MW/CM3	01, 02, 03, 05, 10, 15, 20 SEC.
M2	2300, 1500, 1000 MW/CM4	01, 02, 03, 05, 10, 15, 20 SEC.

Iva 22%

PRECISION TECH

OCCHIALI PROTETTIVI PER LAMPADE POLIMERIZZANTI

Codice 808.0020 **€47,95**

Super Offerta

Iva 22%

PRECISION TECH

Una sola lampada, due funzioni.
Per trattamenti odontoiatrici ancora più veloci e performanti.

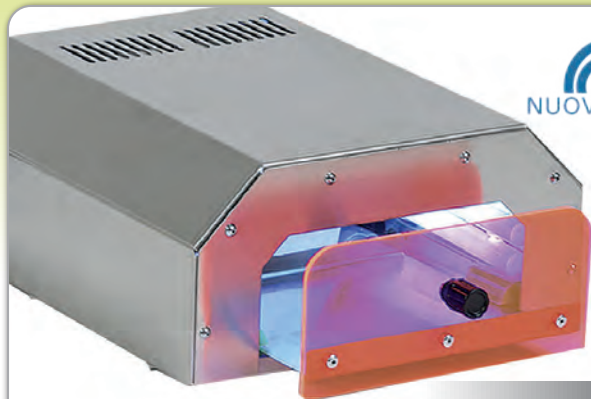

NUOVA A.S.A.V.

FOTOPOLIMERIZZATORE PER TRAY

Fotopolimerizzatore di basi in resina e materiali fotopolimerizzabili.

In acciaio inox. Cassetto scorrevole con schermo protettivo trasparente 140 x 140 mm. 4 lampade da 9W cad. compatte a luce fredda di colore blu violetto con lunghezza d'onda 380 nm. Superficie interna composta da parabola a specchio riflettente. Timer elettronico fisso a 120 e 180 secondi. Tasto per la funzione di lavoro infinito.

Capacità fino a 4 modelli.

Codice	195.0005
--------	----------

Prezzo a richiesta

- Alimentazione: 230V.
- Potenza: 36 W.
- Dimensioni (cm): L 26 x P 22 x H 11.
- Peso: 2 kg.

Iva 22%

SUPPORTO PER FOTOPOLIMERIZZAZIONE COMPOSITI vedi pag. 327

OCCHIALI PROTETTIVI

Occhiale monolente in policarbonato con trattamento antiappannante.



Montatura e lenti colore arancio.
Sovrapponibile agli occhiali da vista.
Protezione da luce blu fino a 525 nm.
Aste regolabili in lunghezza.
Peso 41 gr.

Codice	808.0006
--------	----------

€ 22,00 **-20%**
€17,54

Iva 22%

CAMERA OSCURA - RAY

TECNO-GAZ INDUSTRIES

Camera oscura per lo sviluppo manuale di pellicole di piccole dimensioni.

Ampio oblò per un ampio campo visivo; vani per l'inserimento delle mani con angolatura che permette di operare in modo naturale.

In dotazione:

- 1 supporto portacontenitori;
- 4 contenitori per liquidi (sviluppo-lavaggio- fissaggio-lavaggio)
- 2 pinzette portalastra.

€ 295,19 **-24%**
€224,00

Codice	197.0001
--------	----------



Iva 22%

LAMPADINE ALOGENE K200 Per riunito.

Iva 22%

Lampadina Alogena 17V 95W G6.35

- VOLT (V) 17 - WATT (W) 95 - ATTACCO G6.35
- DURATA (H) 2.000 - DIAMETRO BULBO (mm) 11,50
- LUNGHEZZA (mm) 50,00
- TEMPERATURA COLORE (K) 3.050
- LUMEN (lm) 2.150

Super Offerta

€13,50



17V - 95 W	
Codice	153.0006

PHL0233

Lampadina Alogena 17V 95W GZ9.5

- VOLT (V) 17 - WATT (W) 95 - ATTACCO GZ9.5
- DURATA (H) 2.000
- DIAMETRO BULBO (mm) 13.50
- LUNGHEZZA (mm) 34.10
- LUMEN (lm) 2.150

Super Offerta

€21,00



17V - 95 W	
Codice	153.0007

PHL0204

Lampadina Alogena 24V 150W G6.35

- VOLT (V) 24 - WATT (W) 150 - ATTACCO G6.35
- DURATA (H) 50 - DIAMETRO BULBO (mm) 11,50
- LUNGHEZZA (mm) 50,00 - LUMEN (lm) 6.000
- TEMPERATURA COLORE (K) 3.450
- CODICE ANSI FCS - CODICE LIF A1/216

Super Offerta

€4,00



24V - 150 W	
Codice	153.0008

PHL0209

LAMPADINA ALOGENA 12V 75 W G5.3

Iva 22%

Per fotopolimerizzatori.

- VOLT (V) 12 - WATT (W) 75 - ATTACCO G5.3 - DURATA (H) 25
- DIAMETRO BULBO (mm) 35,00 - LUNGHEZZA (mm) 35,50

€20,80



12V - 75 W	
Codice	153.0002

PHL0102/2

LAMPADINA ALOGENA 24V 150W GY9.5

Per riunito.

- VOLT (V) 24 - WATT (W) 150 - ATTACCO GY9.5 - DURATA (H) 100
- DIAMETRO BULBO (mm) 15,00 - LUNGHEZZA (mm) 57,00 - LUMEN (lm) 5000
- TEMPERATURA COLORE (K) 3.450 - CODICE ANSI FDS - CODICE LIF A1/262

€15,40

Super Offerta



24V - 150 W	
Codice	153.0003

PHL0234

LAMPADINA PER TURBINE E MICROMOTORI KAVO

Ricambio per manipoli e turbine a fibra ottica.

TRADIZIONALE	
Codice	153.0005

PHL0504

€18,40



- TEMPERATURA COLORE 5500K

Super Offerta

LED 3.5V	
Codice	153.0001

PHLL0504

€39,78



MICROMOTORE K 30

Iva 22%

Micromotore per ritocchi



ELEVATA POTENZA E DURATA

Caratteristiche tecniche:

- Motore a spazzole;
- Velocità massima 30000 rpm;
- Potenza assorbita 120 W;
- Alimentazione 230V-50/60 Hz (110V opzionale).
- Dimensioni manipolo: diametro 25 mm - lunghezza 158 mm;
- Peso 210 g;
- Pinza sostituibile diametro 2,35 mm.



Conf. IN DOTAZIONE: Appoggio per micromotore; Chiavi per manutenzione.

Prezzo a richiesta

Codice	L801.136
--------	----------

MICROMOTORE K5PLUS/K-CONTROL TLC

Iva 22%

Micromotore, versione a pedale con Manipolo K5Plus

Micromotore da laboratorio per lavorare su materiali plastici e gesso e per rifinire le corone (entro certi limiti) (1.000 - 35.000 rpm).

Prezzo a richiesta



Codice	L801.134
--------	----------

1.009.4245

MICROMOTORE NX 201N con Manipolo NX-170S



Iva 22%



Micromotore 35.000 giri al minuto. Regolazione velocità manuale su console. Comando a pedale ON/OFF. Funzione autoreverse e autobloccaggio in sovraccarico.

DESIGN INNOVATIVO

€400,00 -63%
€148,50

Codice	L801.072
--------	----------

MANIPOLO ANYXING NX-170S

-32%

€145,50 €98,50

Codice	L802.008
--------	----------



MICROMOTORE STRONG 90N con Manipolo STRONG 105 L

Iva 22%

Micromotore Compatto 35.000 giri al minuto, a carboncini. Compatto e dal design ergonomico, basso livello di rumore e vibrazioni, massima efficacia, senso di rotazione dx/sx.

Prezzi a richiesta

Codice	L801.125
--------	----------



MANIPOLO STRONG 105 L

Codice	L802.037
--------	----------



maggiori info su MICROMOTORI a pagina 344

per info e ordini:



E-mail: ordini@elidentgroup.it

NUMERO VERDE 800 060 254

da Lunedì a Venerdì dalle 8:30 alle 18:00



FAX VERDE 800 078 866

24 ORE SU 24

CENTRO DI FINITURA PER LO STUDIO DENTISTICO

IDEASTUDIO

BOX in metacrilato trasparente con aperture laterali, griglia di separazione detriti e schermo asportabile di facile sostituzione.

MODULO microsabbiatrico per erogare ossido di alluminio, comando a pedale, manipolo ergonomico con ugello di precisione.

SISTEMA di ASPIRAZIONE costante pneumatico, dotato di sacchetto filtro.

- UTILIZZO 1) preparazione della parete ritentiva interna di cappette; 2) rifinitura di protesi fre-sate in tecnica CAD-CAM 3) pulizia parti rimosse per riparazione prima del riposizionamento
- INSTALLAZIONE ideastudio NON utilizza elettricità e necessita solo di impianto pneumatico che, una volta aperto, attiva il sistema di aspirazione portando aria al pedale. Sollevando il pedale la pressione residua del contenitore viene rilasciata automaticamente.

Codice **198.0041**
35100



dentalfarm
DENTAL EQUIPMENT SINCE 1978

Prezzo a richiesta

Iva 22%

Dimensioni:
280 mm x 320 mm x H 300 mm

Caratteristiche tecniche:
PRESSIONE DI ESERCIZIO: min 2,0 - max 4,0 BAR
ASPIRAZIONE: Sistema Pneumatico (Venturi)
FILTRAZIONE: A secco, sacchetto in panno
ABRASIVO: Al2O2 (95µ - 85µ) - Microblast 90µ
UGELLO: 1 da Ø mm. 0,8

CARRELLO TENDER

EDARREDO
L'evoluzione dell'ambiente professionale

**ERGONOMIA, DINAMISMO
DESIGN INNOVATIVO**

POSTAZIONE DINAMICA HI-TECH

postazione dinamica dal design innovativo ed ergonomico, progettata per ospitare PC o portatile, SCANNER INTRA ORALE, o qualsiasi altro dispositivo Hi-Tech. Servito da una comoda maniglia integrata per essere agevolmente spostato secondo l'occorrenza dell'operatore.

- 1_ Struttura centrale con vano elettrificato ed attrezzato con ripiano regolabile in altezza
- 2_ Pannello removibile personalizzabile *
- 3_ Piano porta pc
- 4_ Piano da carteggio e porta scanner
- 5_ Maniglia integrata di trascinamento
- 6_ Vista posteriore con pannello asportabile
- 7_ Base poggia piedi
- 8_ Ruote gemellari anteriori con freno

Prezzo a richiesta

Codice **198.0046**

* Colore: RAL 9010



Iva 22%

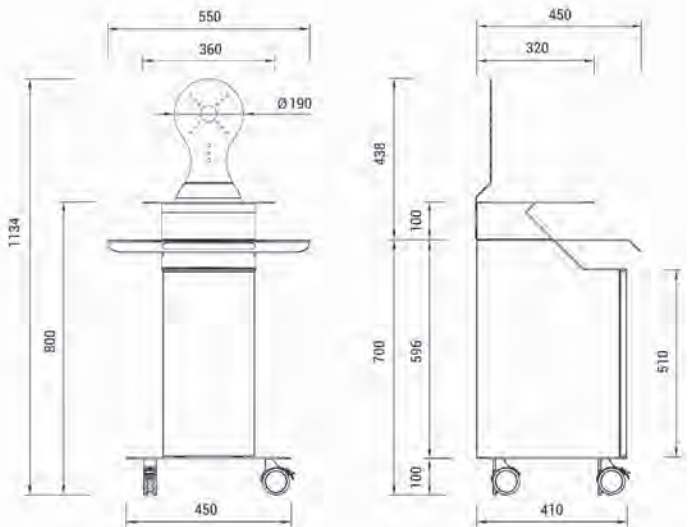

SERVO MOBILE WINN (VERSIONE OPEN) COLORE BIANCO RAL 9010

EDARREDO
L'evoluzione dell'ambiente professionale

Modulo su ruote di ampio diametro (75 mm) composto da 6 cassetti. Costruito in acciaio e verniciato a polveri è dotato di maniglie antishock in alluminio, corredato di piano di appoggio, maniglia di trascinamento integrata e canale perimetrale anticaduta. I cassetti da 70 mm. sono completi di inserti termoformati per organizzare la strumentazione del professionista.

Codice **198.0027**

Colore: RAL 9010*
Dimensioni:
500 x 500 H750 mm

Prezzo a richiesta

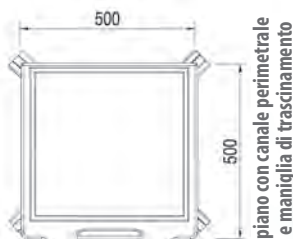

4 ruote piroettanti

EDARREDO
L'evoluzione dell'ambiente professionale

* DISPONIBILE IN TANTI ALTRI COLORI
CON UNA PICCOLA MAGGIORAZIONE



immagine indicativa di versione colorata

L'estetica non è un optional, i prodotti EDARREDO sono studiati nei minimi dettagli per integrarsi con cura nella vostra struttura.

EDARREDO
L'evoluzione dell'ambiente professionale

CARRELLO SERVUS



Iva 22%

Carrello a tre ripiani realizzato in acciaio elettrozincato con polveri epossidiche e fornito di due prese per l'utilizzo delle apparecchiature elettriche. Il modello originale SERVUS si distingue per l'estetica funzionale e accurata.

Gli spigoli arrotondati e la precisione delle finiture rendono il design molto armonioso. Grazie alla sua praticità e al minimo ingombro, fornisce una soluzione razionale per piccoli problemi di organizzazione e rappresenta un ottimo complemento per l'arredo di ogni studio dentistico.



Dimensioni: 40 x 45 x 80 cm
Dimensioni vassoio: 40 x 30 cm
Peso: 13,80 Kg
Colore: RAL 9002

Codice 198.0003

Prezzo a richiesta

CARRELLO PORTA APPARECCHIATURE EASY TRAY

Iva 22%

Carrello completamente in acciaio inox modulabile e configurabile a seconda delle proprie esigenze, Easy Tray è dotato di una versatilità unica. È l'ideale per ospitare apparecchiature chirurgiche complementari come: ablatori, elettrobisturi, piezo-surgery, micromotori da impianti, micromotori endodontici, laser, stryker chirurgico, apparecchi sbiancanti. Il sistema di alimentazione centralizzato nasconde perfettamente i collegamenti elettrici per un ambiente più ordinato e pulito.

- **Struttura Easy Tray Inox su ruote con alimentazione elettrica per attrezzature ospitate.**
- **5 tray 465x315x20 mm in acciaio inox estraibili e sterilizzabili.**
- **Asta portaflebo.**

Asta portaflebo integrata e regolabile in altezza



Prezzo a richiesta

Codice 198.0037
OF1003X.00



Colonna elettrificata nascondi cavo con cinque vassoi removibili ed igienizzabili

IDEALE PER OSPITARE APPARECCHIATURE CHIRURGICHE COMPLEMENTARI

NESSUN INTRALCIO CAUSATO DAI CAVI: AMBIENTE PIÙ PULITO E STERILE GRAZIE AI COLLEGAMENTI ELETTRICI NASCOSTI E ALL'ALIMENTAZIONE A SCOMPARSA

LIBERTÀ DI MOVIMENTO

4 ruote piroettanti

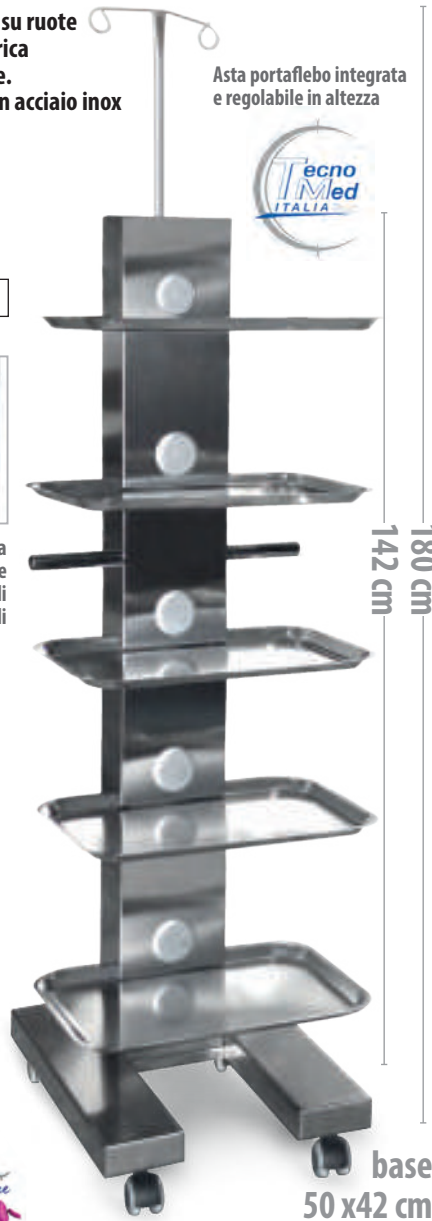

TRAY PORTAOGGETTI DA RIUNITO

Iva 22%

Vassoio ausiliario portaoggetti da riunito. Indispensabile e pratico in qualsiasi studio odontoiatrico, ideale per l'appoggio dell'ablatore.

€ 103,20

-35%

€67,54

Adatto per palo con diametro 45/50 mm

- Versatile
- Portata 11 kg.
- Piano con bordo concavo
- Superficie d'appoggio 26x30 cm.

Codice 198.0026

MONTAGGIO FACILE E SICURO



BRACCIO FISSO

Iva 22%

BRACCIO FISSO 120 mm. oppure 450 mm.

120 mm

Codice 197.0018
BF-120E

completo di ganascia regolabile da 42 a 50 mm. Piastra collegamento vesa 75 mm e 100 mm cablaggio monitor o pc (specificare).

Prezzi a richiesta



450 mm

Codice 197.0019
BF-450E

PROCOM COMPUTER S.A.S.

COLORE RAL 9010

3M ESPE

Iva 22%

MISCELATORE AUTOMATICO PENTAMIX 3

- Velocità di estrusione raddoppiata
- Manipolazione più agevole
- Design più compatto

in pochi secondi si ottiene un materiale d'impronta omogeneo, senza bolle, dosato con molta accuratezza e pronto all'uso direttamente nel portaimpronte.



3M ESPE

Codice 198.0020

Prezzo a richiesta

per info e ordini:



E-mail: ordini@elidentgroup.it

NUMERO VERDE 800 060 254 da Lunedì a Venerdì dalle 8:30 alle 18:00



FAX VERDE 800 078 866 24 ORE SU 24

OCCHIALINI BINOCULARI

LINEA TRADIZIONALE - sollevabili

Leggeri ed ergonomici di tipo galileano. Le lenti in vetro multistrato di qualità superiore garantiscono un'immagine chiara e ben definita. Oculare con ampio campo visivo. Potente messa a fuoco per osservare stereoscopicamente gli oggetti. L'angolazione del dispositivo si regola facilmente da 0° a 40° per ridurre l'affaticamento anche in caso di uso prolungato. Spostamento verso l'alto e il basso pari a 6 mm. Distanza pupillare regolabile per adattarsi a qualsiasi tipo di viso.

• Distanza di lavoro: 340 mm • Peso: 140 g

Disponibili ingrandimento 2,5 X oppure 3,5 X.

2,5 X 342 mm

• Campo visivo: Ø 80 mm

Codice	197.0026
--------	----------

30892

3,5 X 342 mm

• Campo visivo: Ø 60 mm

Codice	197.0027
--------	----------

30897



GIMA
APPARECCHI A LENTI BINOCULARI PER MEDICINA

€ 238,00

€169,00

-29%

maggiori dettagli su www.gimaitaly.com

Iva 22%

DISPOSITIVO MULTIFUNZIONE PER IL PROTOCOLLO DI STERILIZZAZIONE

- MULTISTERIL FAST

SEMPLICISSIMA DA USARE:
è sufficiente selezionare il ciclo adeguato e attivarne la sequenza

Iva 22%

TECNO-GAZ
INDUSTRIAL



Estremamente veloce: ciclo completo in 18 minuti.

Processo operativo completamente automatico: disinfezione, deterzione, ultrasuoni, sciacquo ed asciugatura. Ampio display con immediata visualizzazione delle fasi di lavoro. Sistema di apertura graduale del coperchio che permette l'alloggiamento in zone di lavoro con presenza di pensili. Necessita soltanto di connessione elettrica ed idrica.

3 programmi:
- standard
- intensivo
- programmazione libera

Dimensioni esterne:
(L x A x P) 415 x 410 x 455mm
Dimensioni interne:
(L x P) 288 x 188mm

Prezzo a richiesta

Codice	196.0007
--------	----------

INGRANDITORI - SISTEMI OTTICI a pagina 345

VIDEOCAMERA INTRAORALE IC-DCCU74 DR'S CAM V

Auto focus reale con lenti liquide, risoluzione VGA (640 x 480) HD (1280 x 720) FHD (1920 x 1080), mouse e display TWIN e software in italiano

Iva 22%



Dotata di un sofisticato sistema di autofocus reale, che può essere automatico oppure manuale, permettendo di ottenere immagini o filmati sempre brillanti e perfettamente a fuoco. Il range di fuoco di cui è dotata questa telecamera permette l'utilizzo intra-orale con una distanza minima di 10 mm e massima di 15 mm dall'elemento da da riprendere. Per le riprese extra-orali può essere dotata di un sistema con lenti grandangolari e auto illuminazione.

PROCOM
COMPUTER S.A.S.

Full HD
1080p

ENDORALE DIGITALE USB FULLHD CON MOUSE E AUTOFOCUS

Codice	197.0028
--------	----------

Prezzo a richiesta



SENSORI DIGITALI PER ACQUISIZIONE DI IMMAGINI

i-SENSOR H1 & H2

Una soluzione ideale e conveniente per l'imaging intraorale: il sensore digitale, di facile utilizzo, consente agli utenti di acquisire immagini eccezionali in modo rapido. L'immagine viene ottenuta in 3 secondi, per una diagnosi non solo accurata ma anche rapida. **i-Sensor non richiede l'uso di consumabili.**

Iva 22%

carlo de giorgi

- Software potente e facile da usare
- Ergonomico e pratico
- Massima igiene: waterproof, può essere immerso in un liquido disinfettante per evitare infezioni crociate.
- Dettagli elevati e massima chiarezza
- Resistente e affidabile
- Nuove funzionalità software

Prezzi a richiesta



- angoli arrotondati
- spessore di 4,5 mm

H1 38X25	H2 48X31
----------	----------

Codice	197.00H1	197.00H2
--------	----------	----------

maggiori dettagli su www.degiorgistore.com

TECNO-GAZ
INDUSTRIAL

CONCENTRATO LIQUIDO PER LA DETERSIONE E DISINFEZIONE DI STRUMENTARIO MULTISTERIL CD CTRL+ALT

sviluppato appositamente per il SISTEMA MULTISTERIL



Concentrato liquido per la deterzione e disinfezione di strumentario dentale / medicale e strumenti di precisione a rotazione, senza fissare le proteine, privo di aldeidi, fenoli e composti di ammonio quaternario (QAC).

- Abbattimento totale della carica batterica
- Eliminazione dei residui e della contaminazione proteica residua
- Eccellente efficacia della cavitazione senza danneggiamento degli strumenti

€35,80 **Super Offerta**

Conf. **Flacone da 1 litro**

Codice	701.0038
--------	----------

PALLINE QUARZO PER STERILIZZATRICE MAXISTERIL

Confezione di palline di quarzo

carlo de giorgi Iva 22%

€ 15,00

€12,40

-17%

Codice	196.0016
--------	----------



VASCA ULTRASUONI DIGICLEAND

Iva 22%

Pannello LCD semplice e intuitivo: basta impostare il tempo, la temperatura e la frequenza e a tutto il resto ci penserà Digiclean!

Realizzata interamente in acciaio Inox anti-graffio senza saldature. Inattaccabile da ossidi; resistente nel tempo contro gli agenti corrosivi e usuranti. I due trasduttori piezoceramici garantiscono una cavitazione costante ed omogenea favorendo una pulizia uniforme e completa. Grazie al count down visivo del ciclo avrai tutto sotto controllo. Rubinetto di scarico del liquido per consentirti di scaricare l'acqua in modo semplice e veloce, senza necessità di capovolgere. Riscaldamento costante regolabile fino a 80°C.

Capacità 5 litri - Capacità reale: 4,350 litri
Trasduttori 2
Potenza oscillante 120
Frequenza oscillante 40KHZ
Rubinetto di scarico
Timer digitale
Riscaldamento
Alimentazione 230 vac
Peso gr 5 Kg
Misure esterne lpxh mm 252 x 150 x 271

GARANZIA 24 MESI

Prezzo a richiesta

KIT VASCA ULTRASUONI DIGICLEAND:

- Vasca ultrasuoni con coperchio.
- 2 Cestelli: grande e piccolo in acciaio inox a maglie piccole.
- 2 bicchieri in vetro Pyrex da 600ml.
- Supporto per 2 bicchieri.



Codice **196.0029**
OFCLASL

DISTILLER



Iva 22%

Assicura acqua distillata di ottima qualità grazie ad una procedura di ebollizione con ricondensa forzata. L'utilizzo di DISTILLER eviterà l'acquisto e lo stoccaggio di ingombranti fusti d'acqua. DISTILLER viene fornito già completo di accessori, filtri e altri materiali di corredo.

Potenza Elettrica assorbita Max 580 Watt

Dimensioni:
Diametro 200 mm
Altezza 360 mm
Peso 3,4 kg
Capacità 4L

Prezzo a richiesta

NOVITA a catalogo!



Codice **196.0010**
250S2

POLVERE IGIENIZZANTE PER DISTILLER

Sali per la detersione dell'apparecchio. La pulizia con Sali va eseguita in base all'utilizzo del Distiller, per un uso continuato si consiglia circa ogni 3-4 mesi. Eventuali piccole tracce di sali rimaste nella camera del distillatore non comportano alcun problema o disfunzione del Distiller.

Conf. 500 gr

€22,50

Super Offerta

NOVITA a catalogo!



Codice **196.0011**
SDIA104

VASCA A ULTRASUONI

ELI-DENT ELI-DENT

Iva 22%

Vasca grande per pulizia professionale. Cestello interno in acciaio inossidabile. Display a 2-LED, funzione di degassamento, regolazione del timer da 1 fino a 30 minuti. Avvio e arresto tramite sfioramento del pannello. Riscaldamento fino a 55°.



Super Offerta

Capienza Vasca: 2,5 litri
Potenza: 170 W Frequenza: 50 HZ

Dimensioni:
24,5x15,0x7,6 cm.

Colore Bianco/Grigio - Giallo/Nero in base alla disponibilità

Codice **196.0004**

€176,40

SIGILLATRICE EUROSEAL 2001 PLUS

Iva 22%

Termosigillatrice elettronica a ciclo continuo e temperatura costante.

Euroseal® 2001 Plus è sinonimo di robustezza, affidabilità e facilità di utilizzo. La leva di saldatura, ergonomica e sicura, è posta frontalmente per facilitare le operazioni di sigillatura di confezioni chirurgiche. Grazie a questa soluzione le dimensioni della macchina sono più contenute permettendo un agevole posizionamento a tavolo o l'incasso negli arredamenti standard della sala di sterilizzazione. Euroseal® 2001 Plus è dotata di astina metallica portarotolo e fermarotolo, che mantiene il rotolo sempre all'interno del campo di saldatura. La superficie liscia permette una facile pulizia.

Euronda®

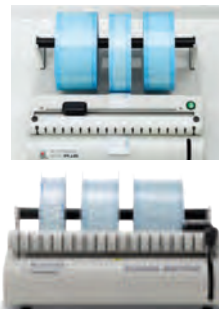

Dimensioni:
L 445 x H 198 x P 385 mm
Peso: 7,6 kg



Prezzo a richiesta

Codice **196.0018**

Completamente conforme alle norme UNI EN 868-5 e EN 11607-2

Sigillatura

Banda di sigillatura: 12 mm
Larghezza zona sigillatura: 310 mm
Potenza
Tensione di alimentazione: 200 - 240 V; 50/60 Hz
Potenza assorbita: 100 W

SIGILLATRICE EUROSEAL INFINITY

Iva 22%

Termosigillatrice elettronica a ciclo continuo e temperatura costante.

Robusta, affidabile e facile da utilizzare, si presenta con un design accattivante e funzionale. La nuova taglierina integrata e la leva di saldatura posta frontalmente ottimizzano l'ergonomia e sicurezza, facilitando le operazioni di confezionamento e sigillatura. Grazie a questa soluzione, le dimensioni della macchina sono contenute e consentono un agevole posizionamento a tavolo, così come verticale tramite il fissaggio a parete. Dotata di astina metallica portarotolo e fermarotolo, che mantiene il rotolo sempre all'interno del campo di saldatura. La superficie liscia permette una facile pulizia.

Euronda®



Dimensioni:
L 430 x H 215 x P 432 mm
Peso: 7,1 kg



Prezzo a richiesta

Codice **196.0037**

Completamente conforme alle norme UNI EN 868-5 e EN 11607-2.

Sigillatura

Banda di sigillatura: 12 mm
Larghezza zona sigillatura: 310 mm
Potenza
Tensione di alimentazione: 200 - 240 V; 50/60 Hz
Potenza assorbita: 100 W

NOVITA a catalogo!



SIGILLATRICE SELLA II

Destinata alla sigillatura di buste a tenuta per la sterilizzazione a vapore; stabile, di facile funzionamento e a basso costo di manutenzione. Dotata di corpo in lega di alluminio, facile da pulire, con taglierina integrata che garantisce oltre 100.000 tagli. Segnale sonoro per lo stato di riscaldamento.

Tenuta della sigillatura secondo lo standard Europeo

SELLA II
SIGILLATRICE

FARO
DAL 1948: ESPERIENZA
E RINNOVAMENTO

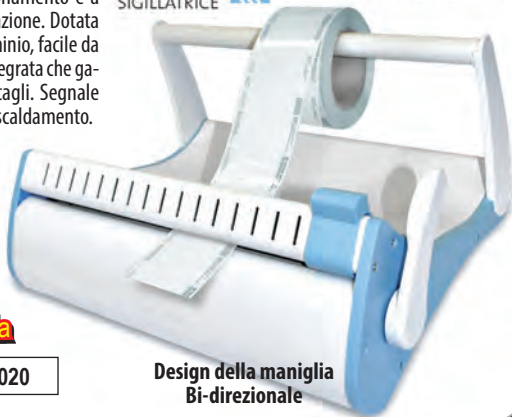

Dimensioni:
P46 x L36 x H17 cm
Peso: 7,5 Kg

Prezzo a richiesta

Codice 196.0020

Design della maniglia
Bi-direzionale

Iva 22%

ETICHETTATRICE PRINTEX 3

l'etichettatrice medicale a due linee di stampa.

Corredata da un rotolo di 500 etichette 37 x 19 con indicatore di processo di vapore, disponibile numerica e alfanumerica.

Iva 22%

-28%

PRINTEX 3
ED ETICHETTATURA

€ 231,50
€167,80

Codice 196.0013



FARO
DAL 1948: ESPERIENZA
E RINNOVAMENTO

■ ETICHETTE RICAMBI

Conf. 3 rotoli da 500 etichette
37 x 19 con indicatore
di processo di vapore

€25,44

Codice 196.0014

Super Offerta

■ TAMPONI

Conf. 2 Ricambi

€22,90

Codice 199.0026

SIGILLATRICE ONE

Termosigillatrice a controllo elettronico, che permette di ridurre i tempi di sigillatura e monitorare la qualità della saldatura.

- Banda di saldatura di 15 millimetri
- Barra saldante 32 cm
- Possibilità di selezionare la temperatura a seconda della carta da utilizzare: semplice / corrugata
- Segnalazione possibile cattiva saldatura

TECNO-GAZ
INDUSTRIAS

Iva 22%

Dimensioni:
460 x 400 x 170 mm
Peso: 8 kg



Prezzo a richiesta

Codice 196.0002

ETICHETTE PER MARK 3

De Marco

Iva 22%

ETICHETTE PER ETICHETTATRICE MARK3 DE MARCO

Conf. 3 rotoli
da 600 etichette

Super Offerta

€31,80

Codice 196.0024



AUTOCLAVE EUROPA-B EVO

18 lt a vapore con vuoto frazionato

**sterilizzazione sicura
su ogni tipo di materiale trattato**

indispensabile in tutte le strutture ove si necessiti di una sterilizzazione sicura su tutti i materiali: cavi cannule, tubi o dispositivi con passaggi considerevoli oltre a turbine, manipoli e dispositivi con fori ciechi o di piccole dimensioni, porosi (materiali semplici o composti che possono assorbire i fluidi come tessuti, camici, garze, medicazioni ecc... solidi, liberi ed imbustati.

TECNO-GAZ
INDUSTRIAS

Iva 22%



Temperature prefisse

Le temperature impostate sui cicli sono 134°C e 121°C.

I cicli 134°C sono normalmente utilizzati

per la sterilizzazione di materiali solidi e ferrosi.

I cicli 121°C sono utilizzati per termoplastici, tessuti e materiali sensibili.

Sicurezze applicate

- Valvola di sicurezza certificata.
- Ped sulle camere di sterilizzazione.
- Isolamento della camera con materiale ceramico certificato

Tutti i cicli di sterilizzazione hanno il sistema di vuoto frazionato che è un sistema che alterna fasi di pressione negativa a fasi di pressione positiva e viene attuato ad inizio di ogni ciclo di sterilizzazione.

Prezzo a richiesta

Codice 196.0001

Dimensioni:
L510 x H390 x P590 mm

Dimensioni
della camera:
245 x 318 mm

INCUBATORE BIOLOGICO B-TEST PLUS

Incubatore biologico con alimentazione autonoma

TECNO-GAZ
INDUSTRIAS

Iva 22%

L'incubatore biologico è un prodotto sviluppato per l'incubazione di indicatori biologici alla temperatura di 57°C. Si compone di un telaio, una cover in ABS, un blocco riscaldante di alluminio dotato di N°3 sedi per le provette/indicatori biologici ed una scheda elettronica per la gestione automatica della temperatura del blocco riscaldante.

Dotata di cavo di collegamento alla rete elettrica.
(Assorbimento 230 VAC).



Caratteristiche Tecniche:

Tensione di alimentazione 230±10 % VAC
Corrente massima dei fusibili T 1A
Freq. Tensione di alimentazione 50 Hz
Massima potenza elettrica assorbita 40 W
Peso netto del prodotto 0,9 kg
Larghezza prodotto 120,00
Altezza prodotto 104,00
Profondità prodotto 86,00

Dimensioni:
120 x 104 x h 86 mm
Peso: 9 kg

Prezzo a richiesta

Codice 196.0022

INCUBATORE BIOLOGICO TEST 8



Iva 22%

L'incubatore biologico TEST-8 è indicato per controllare il corretto funzionamento di sterilizzatrici ad ossido di etilene ed autoclavi a vapore. Funziona attraverso una semplice procedura: un indicatore biologico viene introdotto in un normale ciclo di sterilizzazione in autoclave o sterilizzatore e, al termine, viene introdotto nel dispositivo.



Dimensioni:
LxPxH: cm 18x17,5x8
Peso 1 Kg

Caratteristiche tecniche:

- Tensione di alimentazione: 230V +/-10% | 50/60 Hz
- Potenza nominale: 50 VA
- 2 Temperature:
 - 37°C per sterilizzatrici ad ossido di etilene
 - 57°C per le autoclavi a vapore

STRUTTURA COMPATTA
Incubazione di 8 fiale contemporaneamente

Prezzo a richiesta

Codice 196.0036

TEST DI STERILIZZAZIONE alle pagine 100-101

INCUBATORE ELETTRONICO TB



Iva 22%

Incubatore per test biologici, preriscaldamento tubofiale, soluzioni iperclorito e composito

Semplice e pratico, indispensabile per l'esecuzione del test delle spore (o test dell'indicatore biologico) e per il preriscaldamento di fiale di anestetico, siringhe di composito e di ipoclorito. Può contenere fino a quattro fiale biologiche. Grazie al display è possibile scegliere il ciclo corretto e monitorare costantemente la temperatura di esecuzione e la durata del test. Dotato di dispositivo elettronico per il controllo della temperatura, segnala eventuali anomalie e black-out, evitando di fornire risultati non corretti (falsi negativi o positivi). Oltre al ciclo a 57,5°C per l'esecuzione del test delle spore, l'Incubatore Multifunzionale TB dispone di un ciclo a 35°C, utile per preriscaldare le fiale di anestetico, le siringhe di composito e le fiale di ipoclorito.

Temperatura di esercizio:

57,5°C ± 1°C per il test delle spore 35°C ± 1°C per il preriscaldamento delle tubofiale e del composito per restauri.

Alimentazione: 230 V 50 Hz

Assorbimento: 25 VA

Dimensioni:
180 x 105 x h 80 mm
Peso: 700 g



NOVITA
a catalogo!

Il primo incubatore per test biologici, predisposto anche per:

- Preriscaldamento tubofiale di anestetico
- Riscaldamento siringhe composti
- Riscaldamento soluzioni di ipoclorito

Prezzo a richiesta

Controllo digitale della temperatura di esercizio con indicazione di eventuali blackout

Codice 196.0009

TERMOMETRO A INFRAROSSI

strumento portatile idoneo per la misura della temperatura corporea senza contatto, indicato per lo screening delle persone con la febbre, (sintomo del virus Covid19).

- Allarme febbre
- Misurazioni in 3 secondi
- Memoria a lettura multipla

€ 110,00

€37,60

SE RICEVI IN SCONTO MERCE

100 MASCHERINE CHIRURGICHE AZZURRE

Codice 198.0044

Iva 22%

KIT DI RIANIMAZIONE VALIGETTA FIRST AID 5

Iva 22%

Racchiuso in una valigetta compatta e dal peso ridotto, comprende tutti gli strumenti necessari per affrontare episodi di insufficienza respiratoria o arresto cardiaco.

Il kit comprende:

- 1 pallone in silicone autoclavabile
- 3 mascherine in silicone autoclavabile
- 1 mascherina per ossigenoterapia
- 1 tubo raccordo bombola/pallone
- 3 cannule di Guedel
- 1 cono apribocca
- 1 tirilingua



Dimensioni:
43 x 31,5 x h 11,5 cm

€ 178,00

-20%

€142,50

Codice 198.0019

DEFIBRILLATORE CU-SP-1



Iva 22%

Defibrillatore semiautomatico di ultima generazione dalle caratteristiche innovative

Cu-Sp1 è dotato di piastre pre-connesse alloggiato in un apposito vano posto sotto il defibrillatore semiautomatico. Ciò dà la certezza che il defibrillatore per adulti e bambini risulti pronto all'uso nel più breve tempo possibile.

Il defibrillatore iPad CU-SP1 è in grado di rilevare se è stata effettuata o meno la manovra CPR. Se non è ancora stata effettuata, invita l'operatore a procedere; in caso contrario, incoraggia l'operatore a continuare, guidandolo nell'operazione.

- piastre pre-connesse per un defibrillatore sempre pronto all'uso nel più breve tempo possibile.
- regolazione automatica del volume
- rilevamento CPR - facile comunicazione con il software CU-EX1

Conf. Fornito con elettrodi standard, una borsa di trasporto, un pacco batteria al litio e un manuale (GB,IT).



Prezzo a richiesta

Codice 198.0040

35340

maggiori dettagli su www.gimaitaly.com

TECNO HEART PLUS



Iva 22%

Defibrillatore Semiautomatico, con Elettrodi Adulti/Pediatri Preinstallati.

TECNOHEART il dispositivo salvavita

Una voce vi guida durante tutto l'intervento

- Voce guida: per un utilizzo semplice ed assistito.
- Scheda SD: archiviazione attività per tutela giuridica.
- Custodia morbida: protezione da urti e graffi.
- Batteria limno2 lunga durata: 5 anni, 200 scariche.
- Indicatore batteria: consente di capire sempre il livello della batteria.
- Autotest componenti critiche: consentono il mantenimento efficiente delle funzionalità dell'apparecchiatura.
- Calcolo impedenza: verifica dell'integrità del contatto del DAE con il paziente.
- Schermo display: consente di leggere le istruzioni nel caso ci si trovi impossibilitati ad udire la voce guida.
- Shock bifasico: scarica elettrica che percorre il cuore prima in un senso e poi nell'altro.
- Software heart on: si usa per archiviare in modo organico i dati di utilizzo del dae oltre che consentire l'aggiornamento del firmware.
- Elettrodi preconnessi: riducono le tempistiche di intervento
- Batteria: 200 scariche elettriche • Porta comunicazione irda: consente la comunicazione pc - defibrillatore • Energia variabile: adulto (>25 kg) da 185 a 200J bambino (<25 kg) da 45 a 50J



Semplice da Utilizzare SEMPRE PRONTO ALL'USO

Prezzo a richiesta

Codice 198.0023

AE001Z12

maggiori dettagli su www.tecnogaz.com

per info e ordini:



E-mail:
ordini@elidentgroup.it

NUMERO VERDE 800 060 254
da Lunedì a Venerdì dalle 8:30 alle 18:00



FAX VERDE 800 078 866
24 ORE SU 24

MONITOR GIMA VITAL PRO

Piccolo monitor multiparametrico che consente il monitoraggio di 4 parametri vitali: • saturazione (SpO2) • pressione arteriosa non invasiva (NIBP) • elettrocardiogramma (ECG) • temperatura (TEMP)

Salvataggio e archiviazione di più di 12.000 misurazioni NIBP

Conf. • Sonda SpO2 adulti • Bracciale NIBP adulti
• Sonda temperatura • Cavo ECG + 10 elettrodi ECG
• Batteria ricaricabile a litio • Manuale (inglese)



Dimensioni:
18,5 x 18 x h 29 cm
Peso: 2,4 kg

Prezzo a richiesta



Caratteristiche tecniche:
NIBP Metodo: oscillometrico
Modalità di misurazione: manuale, auto, STAT
Range di misurazione pressione sanguigna:
- Sistolica adulti: 50-240 mmHg
- Pressione arteria principale adulti: 25-200 mmHg
- Diastolica adulti: 15-180 mmHg
ECG e TEMP Campo ritmo cardiaco: 20bpm~300bpm
Campo temperatura: 25°C~45°C
Precisione: ±2bpm o ±1% valore maggiore (ECG) ±0,2 °C (TEMP)
SpO2 % campo di misurazione: 0%-99%
Range pulsazioni: 30bpm~240bpm
Precisione SpO2: 75%-99% ±2% - 50%-74% ±3%
Accuratezza pulsazioni: ±2 bpm 0,2% valore maggiore
Alimentazione 100~250V AC - 50/60 Hz
Alimentazione interna: 12VDC (ricaricabile)
Batteria: 11,1V 4.400 mAh (batteria al litio)

Codice **198.0038**
35124

maggiori dettagli su www.gimaitaly.com

PULSOXIMETRO OXY-50

Pulsoximetro da dito portatile con display a colori, utilizzabile sia per i controlli di routine che per un monitoraggio continuo.

- Display 1,8" a colori a cristalli liquidi
- Risoluzione 160x128
- Allarme acustico, tono pulsazioni
- Alimentazione DC3V <100mA
- Registrazione dati fino a 24 ore.
- Allarmi regolabili
- Software per PC per trasferimento dati in tempo reale



23%

Conf. Fornito con sensore adulti, 2 batterie AA, cavo USB, software PC e manuale d'uso

€121,38



Codice **198.0039**
35100

maggiori dettagli su www.gimaitaly.com



Iva 22%

PIANTANA DISTRIBUZIONE SOLUZIONI MANI

Piantana in alluminio per distribuzione gel o soluzioni di igienizzante mani

Ideale per aziende e uffici, componibile e in colore alluminio naturale. Perfetta per creare un punto di igienizzazione mani ovunque si voglia. Studiata per adattarsi a qualsiasi flacone-push di gel igienizzante fino ad un formato di 800 ml e per qualsiasi dispenser ottico. Fornita smontata e confezionata in due scatole per semplificare spedizione e stoccaggio. Piattino salva goccia e supporto bottiglia inclusi.



Dimensioni: 40x40x143 (LxPxH) cm
Peso 3,6 kg

€138,50

37%

€87,50

Codice **909.0029**

ARMADIETTI PER PRONTO SOCCORSO

In metallo verniciato colore bianco con serratura a chiave, a norma del DM 388 del 15/07/2003.

per Unità produttive fino a due lavoratori

- 1 Copia Decreto Min 388 del 15.07.03 • 2 Paia guanti sterili • 1 Flacone disinfettante 125 ml IODOPOVIDONE al 10% iodio PMC • 1 soluzione fisiologica sterile 250 ml CE • 3 Buste compressa garza sterile cm 18x40 • 3 Buste compressa garza sterile cm 10x10 • 2 Confezioni di cotone idrofilo • 1 PLASTOSAN 20 cerotti assortiti • 1 Pinza sterile • 1 Rocchetto cerotto adesivo m 5x2,5 cm • 2 Benda di garza da m 3,5x10 cm • 1 Paio di forbici tagliabendaggi cm 14,5 DIN 58279 • 1 Laccio emostatico • 1 ICE PACK Ghiaccio istantaneo monouso • 1 Sacchetto per rifiuti sanitari mm 250x350 • 1 Telo triangolare TNT cm 96x96x136 • 1 Coperta Isotermica oro/arg. cm 160x210 • 1 Astuccio PIC contenente: 3 bustine sapone liquido • bustine salviette disinfettanti • 2 bustine salviette ammoniacale • 1 Preparato 3,5 g GEL PER USTIONI sterile • 1 Tampo-benda sterile mm 80x100 DIN 13151 M 2 Telo sterile cm 40x60 DIN 13152-BR • 1 Istruzioni MULTILINGUA pronto soccorso.



€85,00

18%

€69,70

Dimens. 37 x 30 x 14 cm
Peso 3,80 kg

Codice **198.0016**

per Unità produttive oltre tre lavoratori

- 1 Copia Decreto Min 388 del 15.07.03 • 1 Istruzioni MULTILINGUA pronto soccorso • 5 Paia guanti sterili • 1 Mascherina con visiera paraschizzi • 3 Flac. Soluzione fisiologica sterile 500 ml CE • 2 Flac. Disinfettante 500 ml IODOPOVIDONE al 10% iodio PMC • 10 Buste compressa garza sterile cm 10x10 • 2 Buste compressa garza sterile cm 18x40 • 2 Teli sterili cm 40x60 DIN 13152-BR • 2 Pinze sterili • 1 Confezione di cotone idrofilo • 1 Astuccio benda tubolare elastica • 2 PLASTOSAN 10 cerotti assortiti • 2 Rocchetti cerotto adesivo m 5x2,5 cm • 1 Paio forbici tagliabendaggi cm 14,5 • 3 Lacci emostatici • 2 ICE PACK ghiaccio istantaneo monouso • 2 Sacchetti per rifiuti sanitari • 1 Termometro clinico digitale CE • 1 Sfigmomanometro PERSONAL con fonendoscopio

Dimens. 46 x 30 x 14 cm
Peso 3,80 kg

€155,00

18%

€127,10

Codice **198.0017**



Iva 22%

COMPRESSORE 1+1 ESSICCATORE 38 LT TMI

Linea di compressori tra i più silenziosi sul mercato

- Resa costante, efficienti ed affidabili
- Aria compressa senza olio, asciutta e igienica
- Serbatoio protetto da una speciale verniciatura interna che previene l'usura impedendone la corrosione.
- Design moderno e compatto
- Semplice manutenzione

Prezzo a richiesta

Codice	L801.130
	150TOVEN

Riuniti serviti	1+1
Aria resa	95 litri/min
Aria aspirata	152 litri
Capacità serbatoio	38 litri
A secco	●
Con essiccatore	●
Carenato	

SILENT LINE

SILENT LINE

Motori bicilindrici	1
Potenza	750 Watt
Rumorosità	53 db
Alimentazione	220/240V-50/60 Hz
Peso	37 kg
Misure (lxpxh)	430 x 400 x 660 mm
Garanzia	24 mesi
Certificazione	CE

MASSIMO RISPETTO DELL'AMBIENTE



Iva 22%

COMPRESSORE A SECCO 2 ESSICCATORE TMI

Linea di compressori tra i più silenziosi sul mercato

- Resa costante, efficienti ed affidabili
- Aria compressa senza olio, asciutta e igienica
- Serbatoio protetto da una speciale verniciatura interna che previene l'usura impedendone la corrosione.
- Design moderno e compatto
- Semplice manutenzione

Prezzo a richiesta

Codice	L801.131
	240TOVEN

Riuniti serviti	2
Aria resa	140 litri/min
Aria aspirata	230 litri
Capacità serbatoio	38 litri
A secco	●
Con essiccatore	●
Carenato	

SILENT LINE

SILENT LINE

Motori bicilindrici	1
Potenza	1100 Watt
Rumorosità	53 db
Alimentazione	220/240V-50/60 Hz
Peso	43 kg
Misure (lxpxh)	450 x 580 x 750 mm
Garanzia	24 mesi
Certificazione	CE

MASSIMO RISPETTO DELL'AMBIENTE



Iva 22%

ASPIRATORE CHIRURGICO EXCOM HYBRID AD ANELLO UMIDO CON CENTRALINA



La forza aspirante delle macchine d'aspirazione a secco, combinata ad una separazione aria/acqua dinamica integrata e a due diversi moduli di separazione dell'amalgama opzionali, costituisce la pietra angolare dell'aspirazione centralizzata. Le doppie giranti garantiscono un'aspirazione costante anche con grandi quantità d'acqua.

Ti conquisterà per la struttura essibile, l'aspirazione potente e sicura, la facilità di manutenzione e la silenziosità. Gli aspiratori chirurgici Metasys sono il risultato di una tecnologia altamente efficace.

EXCOM hybrid riunisce in un'unica apparecchiatura la tecnologia di aspirazione a secco e ad umido. A prescindere dal tipo di contesto e dal sistema di aspirazione, che sia ad umido o a secco, la stessa apparecchiatura può essere utilizzata per entrambi i sistemi di aspirazione. Ciò permette ai dentisti e ai progettisti di studi odontoiatrici di usufruire di una vasta flessibilità nella progettazione perché consente la combinazione di due diversi sistemi di aspirazione (a secco / a umido) o la loro sostituzione nel corso degli anni. Per il deposito dentale ciò si traduce in una semplificazione a livello di magazzino, assistenza e soprattutto di equipaggiamento per i loro tecnici, dal momento che viene utilizzato sempre la stessa apparecchiatura.

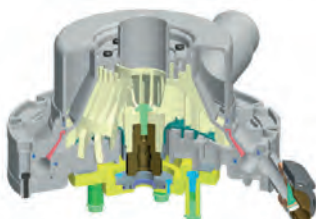

Codice articolo	02010153C	DEJ.05U
Tipologia	Umido	Umido
Riuniti Serviti	1	2/3
Scarico acque	Forzato	Forzato
Rumorosità (db)	63	63
Recupero Amalgama		
Potenza (Watt)	750	1100
Prevalenza (mmH ₂ O)	1220	1835
Depressione (mBar)	120	180
Portata (l/min)	300	1100
Alimentazione	230 Vac-50/60 Hz	230 Vac-50/60 Hz
Peso (Kg)	15	31
Dimensioni (lxpxh)mm	530 x 320 x 350	441 x 342 x 620
Garanzia (mesi)	12	12
Certificazione	CE	CE

EXCOM HYBRID 1S 02010153C	
1 RIUNITO	
Codice	L801.126

Prezzi a richiesta

EXCOM HYBRID 2 DEJ.05U	
2/3 RIUNITI	
Codice	L801.127

Iva 22%

per info e ordini:



E-mail: ordini@elidentgroup.it

NUMERO VERDE 800 060 254

da Lunedì a Venerdì dalle 8:30 alle 18:00



FAX VERDE 800 078 866

24 ORE SU 24



modello AMSTERDAM

Casacca donna con linea leggermente sciancrata con collo coreana chiuso con bottone a pressione nichel free. Allacciatura con abbottonatura nascosta con bottoni a pressione. Due tasche inferiori. Disponibile in versione MANICA CORTA o MANICA LUNGA (escluso colore Fuxia) con POLSO IN MAGLIA.

€ 46,20

€35,70

-23%

Iva 22%

disponibile nei colori:

Bianco	
manica corta	0923
manica lunga	1023

Lilla Rosato	
manica corta	0914
manica lunga	1014

Blu Notte	
manica corta	0921
manica lunga	1021

Fuxia	
manica corta	0931



disponibile nelle taglie:

XS	S	M	L	XL	XXL
Codice	155.Z	----			

completa con codice colore e manica scelta + taglia

I camici, le casacche e le bandane che vi proponiamo sono in tessuto Gabardina di puro cotone di qualità esclusivamente italiana!

La morbidezza e la resistenza del tessuto e dei colori, li rende di una qualità che si avvicina più ad un capo d'abbigliamento, che non al semplice camice da lavoro. I colori resistono in modo evidente all'ipoclorito di lito e di sodio, ciò permette di lavorare con serenità, senza la paura che l'abito perda colore.

modello PARIGI

Casacca donna linea sciancrata, con collo coreana e con pence al seno e sui fianchi. Allacciatura laterale dritta con bottoni a pressione. Due tasche applicate, una superiore a sinistra e una in basso a destra. Disponibile in versione MANICA CORTA o MANICA LUNGA con POLSO IN MAGLIA.

€ 46,20

€35,70

CASACCA DONNA

-23%

disponibile nei colori:

Bianco	
manica corta	2423
manica lunga	2523

Verde Tiffany	
manica corta	2417
manica lunga	2517

disponibile nelle taglie:

XS	S	M	L	XL	XXL
Codice	155.Z	----			

completa con codice colore e manica scelta + taglia



per ogni Casacca o Camice DONNA acquistato ricevi in OMAGGIO

50 Mascherine Chirurgiche Rosa



modello LISBONA

Casacca donna linea sciancrata con collo coreana. Bottoni a vista (nel modello bianco bottoni blu; negli altri due colori bottoni in scala colore). Due tasche inferiori. Disponibile in versione MANICA CORTA.

€ 46,20

€35,70

-23%

disponibile nei colori:

Glicine	
1330	bottoni Glicine

Giallo	
1310	bottoni Gialli

Bianco	
1323	bottoni Blu

disponibile nelle taglie:

XS	S	M	L	XL	XXL
Codice	155.Z	----			

completa con codice colore + taglia

modello VIENNA

Casacca donna linea sciancrata, con collo coreana e con doppia pence. Chiusura con zip centrale tutta lunghezza in nylon cursore nichel free. Due tasche inferiori. Disponibile in versione MANICA CORTA o MANICA LUNGA con POLSO IN MAGLIA.

€ 44,00

€34,00

-23%

disponibile nei colori:

Bianco	
manica corta	1123
manica lunga	1223

Glicine	
manica corta	1130
manica lunga	1230

Carta Zucchero	
manica corta	1120
manica lunga	1220

disponibile nelle taglie:

XS	S	M	L	XL	XXL
Codice	155.Z	----			

completa con codice colore e manica scelta + taglia

CASACCA DONNA

CASACCA DONNA

Iva 22%



modello **DUBLINO**

Casacca linea dritta scollo a "V" largo, due tasche applicate. Disponibile in versione MANICA CORTA.

La versione lilla ha il collo bordato di blu (vedi foto), lo stesso modello nel colore blu notte avrà il collo bordato comunque di blu.

per te in OMAGGIO 50 mascherine



€ 39,80 **-23%**

€30,60

disponibile nei colori:

Lilla Rosato
1514
Blu Notte
1521

bordatura collo Blu per entrambi i colori

disponibile nelle taglie:

XS	S	M	L	XL	XXL
----	---	---	---	----	-----

Codice 155.Z _ _ _ _ _

CASACCA DONNA

completa con codice colore + taglia

modello **LAS VEGAS**

Casacca uomo linea dritta, collo coreana con chiusura a polo con zip di nylon con cursore nichel free. Completano la casacca due tasche applicate, una superiore e una inferiore e fascetta portastrumenti. Due spacchetti laterali. Soffietto posteriore nella parte centrale della schiena che agevola i movimenti. Disponibile in versione MANICA CORTA o MANICA LUNGA con POLSO IN MAGLIA.

per te in OMAGGIO 10 camici SMS



€ 48,40

€37,40

-23%

disponibile nei colori:

Arancio	Blu notte
manica corta 0111	0121
manica lunga 0211	0221
Verde Chirurgico	Carta Zucchero
manica corta 0116	0120
manica lunga 0216	0220

disponibile nelle taglie:

S	M	L	XL	XXL
---	---	---	----	-----

Codice 155.Z _ _ _ _ _

CASACCA UOMO

completa con codice colore e manica scelta + taglia

modello **DENVER**

Casacca linea dritta, collo alla coreana chiuso con bottone a pressione, chiusura laterale con zip spirale in nylon a tutta lunghezza. Due tasche applicate sul lato sinistro una superiore una inferiore. Disponibile in versione MANICA CORTA.

CASACCA UOMO

per te in OMAGGIO 10 camici SMS



€ 46,20

€35,70

-23%

disponibile nei colori:

Bordeaux
2613
Blu Elettrico
2624

disponibile nelle taglie:

S	M	L	XL	XXL
---	---	---	----	-----

Codice 155.Z _ _ _ _ _

completa con codice colore + taglia

CASACCA UOMO

modello **LOS ANGELES**

Casacca linea slim, chiusura centrale con zip tutta lunghezza, collo coreana, spacchetti laterali. Due taschini interni inseriti nel taglio orizzontale all'altezza del petto, e una tasca applicata inferiore. Disponibile in versione MANICA CORTA o MANICA LUNGA con POLSO IN MAGLIA.

-23%

€ 46,20

€35,70

disponibile nei colori:

Bianco	
manica corta	0323
manica lunga	0423
Verde Chirurgico	Grigio Petrolio
manica corta	0316
manica lunga	0416
	0329
	0429

disponibile nelle taglie:

S	M	L	XL	XXL
---	---	---	----	-----

Codice 155.Z _ _ _ _ _

completa con codice colore e manica scelta + taglia

*** per ogni Casacca o Camice UOMO ricevi in OMAGGIO 10 Camici Monouso SMS taglia XL**

Servirsi della Tabella a pagina 296 per valutare la Vostra taglia esatta



I camici, le casacche e le bandane che vi proponiamo sono in tessuto Gabardina di puro cotone di qualità esclusivamente italiana!

Iva 22%

modello MIAMI

Casacca linea dritta, con scollo "V" incrociato. Due tasche applicate, una superiore e una inferiore. Disponibile in versione MANICA CORTA.



CASACCA UOMO

modello SAN FRANCISCO

Casacca linea dritta, con collo coreana chiuso lateralmente. Bottoni a pressione nichel free. Spacchetti laterali e una tasca inserita nel taglio. Disponibile solo BIANCO in versione MANICA LUNGA con POLSO IN MAGLIA.



CASACCA UOMO COLORE BIANCO

~~€ 39,80~~
€ 30,60

~~€ 46,20~~
€ 35,70

disponibile nei colori:

Verde Chirurg.
0716

Grigio Petrolio
0729

disponibile nelle taglie:

S M L XL XXL

Codice 155.Z _ _ _ _

completa con codice colore + taglia

disponibile nelle taglie:

S M L XL XXL

Codice 155.Z0623 _ _

completa con la taglia desiderata

per ogni Casacca o Camice UOMO taglia XL o XXL acquistato

ricevi in OMAGGIO 10 Camici Monouso SMS taglia XL

pantalone DONNA

modello BRUXELLES

Pantalone con elastico in vita gamba affusolata, vita leggermente bassa.



~~€ 33,00~~

€ 25,50

disponibile nei colori:

Blu Notte

2021

Bianco

2023

disponibile nelle taglie:

XS S M L XL XXL

Codice 155.Z _ _ _ _

completa con codice colore + taglia

pantalone UOMO

modello WASHINGTON

Pantalone con elastico in vita, due tasche applicate davanti. Gamba dritta.



~~€ 35,20~~

€ 27,20

disponibile nei colori:

Verde Chirurgico

1916

Carta Zucchero

1920

Bianco

1923

disponibile nelle taglie:

S M L XL XXL

Codice 155.Z _ _ _ _

completa con codice colore + taglia

per te in OMAGGIO 100 Guanti Nitrile taglia XL con ogni Pantalone misura XL o XXL

PANTALONE DONNA

PANTALONE UOMO

Servirsi della tabella a pagina 296 per valutare la Vostra taglia esatta



camice DONNA

modello **BERLINO**

Camice da donna lungo linea leggermente sciancrata, collo aperto, allacciatura centrale con bottoni a vista. Tre tasche applicate e fascetta porta strumenti. MANICA LUNGA DRITTA. Disponibile solo BIANCO.

€ 48,40

-23%

€37,40



CAMICE DONNA
COLORE BIANCO

disponibile nelle taglie:

XS S M L XL

Codice 155.Z1623

completa con la taglia desiderata



camice UOMO

modello **SAN DIEGO**

Camice lungo linea maschile, collo aperto, allacciatura centrale con bottoni a vista. Tre tasche applicate e fascetta porta strumenti. MANICA LUNGA DRITTA. Disponibile solo BIANCO.

€ 48,40

-23%

€37,40



CAMICE UOMO
COLORE BIANCO

disponibile nelle taglie:

L XL XXL

Codice 155.Z1723

completa con la taglia desiderata



Iva 22%

camice UOMO

modello **NEW YORK**

Camice lungo linea dritta, collo coreana con chiusura laterale con bottoni a vista. Una tasca inferiore. MANICA LUNGA con POLSO in MAGLIA.

-23%



€ 52,80

€40,80

disponibile nei colori:

Verde Chirurgico
1816

Bianco
1823

disponibile nelle taglie:

S M L XL XXL

Codice 155.Z_ _ _ _

completa con codice colore + taglia



CAMICE UOMO

BANDANA UNISEX LORY'S LINE

Gabardina di puro cotone morbida e resistente, colori resistenti a lavaggi. Taglia Unica. **Disponibile in tantissimi colori!**

MANIFATTURA E MATERIALE

100% MADE IN ITALY



€ 18,00

-47%

€9,60

Lory's Line

Codice 155.__03

AZ CZ BN LI BD

completa con codice colore Azzurro Carta Blu Notte Lilla Bordeau

RS GR BI GI AR VM RR VC
Rosa Grigio Bianco Giallo Arancio Verde Mela Rosso Verde Chirurgico

BANDANE UNISEX

Iva 22%

Tabella Taglie per Camici, Casacche e Pantaloni



I camici hanno vestibilità slim, quindi se si hanno misure tra due taglie, si consiglia sempre la taglia superiore.

Per la scelta dei pantaloni è importante la misura del bacino!

Per la scelta della casacca è molto importante la misura della circonferenza seno/torace.

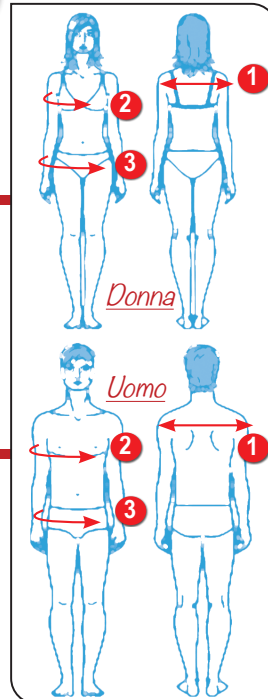

TAGLIO DONNA	XS	S	M	L	XL	XXL
tg. 40	tg. 42	tg. 44	tg. 46	tg. 48-50	tg. 52-54	

1	distanza spalle dietro	37,5	39	40,5	42	43,5-45	46,5-48
2	circonferenza seno	86	90	94	98	102-106	110-114
3	circonferenza bacino	90	94	98	102	106-110	114-118

TAGLIO UOMO	XS	S	M	L	XL	XXL
tg. 46	tg. 48	tg. 50	tg. 52	tg. 54-56	tg. 58-60	

1	distanza spalle dietro	43,5	45	46,5	48	49,5-51	52,5-54
2	circonferenza torace	92	96	100	104	108-112	116-120
3	circonferenza bacino	98	102	106	110	114-118	122-126

Maniche e Polsi

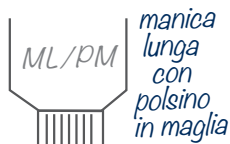

GREMBIULE CON PETTORINA

Un pratico e simpatico grembiule comodo e avvolgente, ti permetterà, indossandolo sopra il camice o la casacca, di non sporcarti, proteggendoli da schizzi e macchie. Ideale anche in laboratorio!
65% poliestere, 35% cotone.
(195 g/m²) Colore Bianco.
Lavabile a 40°C.
Senza tasca con lunga cintura.
Taglia Unica.



Iva 22%

100% MADE IN ITALY

€ 24,00 **-50%**
€ 12,00

Codice **155.0306**



GREMBIULE UNISEX

ZOCCOLI COLORATI IN SEBS SENZA LATTICE

Iva 22%

Zoccolo unisex antistatico sterilizzabile 135°C materiale sebs mescola termoiniettabile antistatica di termotecnopolimero privo di alogeni, con inserto antistatico brevettato, **priva di lattice al 100%**, autoestinguente classe R10.

SUOLA: Zigrinato antiscivolo a norma 8615/1, antistatico (A) con sistema a tassello, antiusura, resistente agli oli minerali.

€ 39,70

-34%

€ 26,10



TOMAIA CON FORI



FORI LATERALI DI AERAZIONE

ANTISTATICO

PRIVO DI LATTICE AL 100%

SUOLA ANTISCIVOLO



Codice **155.232900**

completa il codice con tabella sottostante

Misura:

	BIANCO	ARANCIO	ROSSO	VERDE	AZZURRO	VIOLA
35/36	BIA	ARA	ROA	VEA	AZA	VIA
37/38	BIB	ARB	ROB	VEB	AZB	VIB
39/40	BIC	ARC	/	VEC	AZC	VIC
41/42	BID	ARD	ROD	VED	AZD	VID
43/44	BIE	ARE	ROE	VEE	AZE	VIE
45/46	BIF	ARF	ROF	VEF	/	/



ELI-DENT e-SHOP

www.elidentgroup.it



Lo sai che ACQUISTARE ON-LINE è ancora più conveniente?



SPEDIZIONE Gratis sopra i 140 €



PAGAMENTI Sicuri e verificati



AUTENTICITÀ Garantita e certificata

Collegati al Sito, li pubblichiamo

- Nuove e Vantaggiose Offerte da Prendere al Volo!
- Sconti Inaspettati su Prodotti di Grande Interesse
- Descrizioni più dettagliate dei Prodotti in Vendita con Links a Video Dimostrativi
- Avvisi e Informazioni Utili
- Eventi e Fiere a Cui Partecipiamo

... e Molto Molto Altro!



Registrati Subito
e fai il Tuo Ordine Quando Vuoi!

Facilmente Trovi il prodotto,
lo iserisci nel carrello e procedi!
Tutti i Vantaggi del giornalino saranno anche on-line
ed in più uno Sconto del 3% sempre e su tutto!!
... e se vuoi assistenza noi siamo sempre disponibili
per info e chiarimenti!

facilissimo
BASTA UN CLIC!

Che aspetti?

ON LINE
Sconto
3%

collegati al nostro Sito Web! www.elidentgroup.it



GESSO ELITE

Fusti 25 kg.

Zhermack
Dental

Iva 22%

■ ELITE MODEL FAST

Per modelli. Classe III.
Fusto 25 kg.

Qualità superiore indicato per realizzare antagonisti e per il riempimento di muffole in protesi rimovibili con resine termopolimerizzabili.

Super Offerta
€48,40



	White	Sky Blue	Light Cream
Codice	L101.W01	L101.S01	L101.L01

■ ELITE ARTI

Per articolatore. Classe III
Fusto 25 kg. colore bianco

Bassa espansione per mantenere inalterata l'occlusione in articolatore.

Super Offerta
€53,90

Codice	L103.001
--------	----------

■ ELITE ORTHO

Per ortodonzia. Classe III
Fusto 25 kg. colore bianco

Specifico per modelli in ortodonzia di colore bianco brillante.

Super Offerta
€66,83

Codice	L103.003
--------	----------

■ ELITE STONE BROWN

Per protesi scheletrica.
Classe IV
Fusto 25 kg.

Specificatamente studiato per modelli master in protesi rimovibile, resistente agli shock termici e all'abrasione data dagli scheletrati. Bassa espansione anche dopo 48 ore, elevata fedeltà nella riproduzione del dettaglio. Tissotropico per rendere ancora più agevole la realizzazione del modello.

Super Offerta
€78,39

Codice	L101.B04
--------	----------

Zhermack
Dental

ELITE ROCK

Gesso extra duro, per monconi e protesi fissa, di tipo 4. Per modelli in protesi fissa totale o parziale e implantare. Resistenza alla scheggiatura e all'abrasione. Colabilità eccellente sotto vibrazione.

Colore: Sandy Brown.

Busta 3 kg.

Super Offerta
€13,55

Codice	L102.003
--------	----------

GESSI

LASCOD

Iva 22%

Formulati per dare una combinazione ottimale di qualità, funzione e risparmio di tempo. La polvere finemente micronizzata permette il perfetto trasferimento dei dettagli rilevati dall'impronta. Le proprietà fisiche permettono la realizzazione di modelli precisi valorizzando il manufatto protesico realizzato. Straordinaria compattezza e durezza superficiale, garantiscono margini resistenti anche in spessori sottili, nessun rischio di rottura o scheggiatura durante le fasi di taglio, rifinitura ed estrazione dai materiali da impronta. La chiusura ermetica dei confezionamenti garantisce tempi lunghi di conservazione del prodotto mantenendone inalterate le caratteristiche.

■ Singletipo 3 colore Giallo

Gesso dentale tipo 3 (duro) extrafine per lo sviluppo di antagonisti, modelli Master in protesi mobile, parziale, scheletrata, modelli studio e preliminari.

-16%
Durezza Rockwell (dopo 24 ore): 70 HRI

Fusto 25 kg.

Codice	L101.005
--------	----------

€56,50
€47,50



■ Art-tipo colore Bianco

Gesso duro tipo 3, extrafine specifico per montaggio dei modelli su articolatore e la costruzione di mascherine.

Resistenza alla compressione (dopo 24 ore): 48 MPa - 6.956 Psi - 494 kg/cm²

Fusto 20 kg.

Codice	L103.002
--------	----------

€44,70



■ Ortotipo 4 colore Bianco

Gesso extra-duro tipo 4 per tutte le tipologie di modelli ortodontici, modelli archivio ed antagonisti.

Durezza Rockwell (dopo 24 ore): 95 HRI

Fusto 25 kg.

Codice	L101.007
--------	----------

€88,70



■ Opentipo colore Bianco

Gesso tipo 2 specifico per muffole per protesi mobili totali o parziali, montaggio dei modelli in articolatore, costruzione di mascherine e modelli studio.

-16%

Fusto 20 kg.

Codice	L104.001
--------	----------

€25,80
€21,70

Resistenza alla compressione (dopo 24 ore): 29 MPa - 4.203 Psi - 293 Kg/cm²



Zhermack
Dental

ELITE BASE

Gesso di tipo 4 per basi nella tecnica dei monconi sfilabili. Perfetta colabilità in assenza di vibrazione. Bassissima espansione. Tempo lungo di lavoro per colaggi multipli.

Colore: Royal Blue.

Busta 3 kg.

Super Offerta
€13,14

Codice	L104.003
--------	----------

Zhermack
Dental

Iva 22%



FUJIROCK EP



Gesso di tipo IV di eccellente qualità è adatto a tutti i tipi di lavori protesici e garantisce elevata precisione, eccellente durezza dei margini ed elevata stabilità sotto pressione, permettendo così di ottenere un modello perfetto come base per lavori protesici precisi.



Iva 22%

FUJIROCK EP - CLASSIC LINE

Linea di gessi "classici" ideali per tutti i tipi di manufatti protesici. Coniugano precisione, eccellente durezza dei margini ed elevata stabilità in presenza di pressioni elevate. GC Fujirock EP Classic Line offre una fluidità elevata ma al contempo una buona tissotropicità, garantendo eccellente maneggevolezza e facilità di colata senza bolle d'aria. **Un gesso universale davvero performante.**

Conf. 5 Kg.

Golden Brown	
Codice	L102.B01

€ 50,80 **€29,50**

Conf. 12 Kg.

Golden Brown	
Codice	L102.B12

€ 97,70 **€56,80**

FUJIROCK EP - PREMIUM LINE



Versione speciale sviluppata per tecniche che richiedono un'elevata performance quali lavori implantari estesi e indicazioni complesse in ceramica integrale.

La **composizione avanzata della polvere e i parametri perfezionati dei colori** fanno di questo prodotto il gesso ideale per una serie di applicazioni diverse.



Conf. 11 Kg.

Pastel Yellow	
Codice	L102.PL12

€ 99,70 **€58,00**

Conf. 4 Kg.

Pastel Yellow	
Codice	L102.PL01

Polar White	
Codice	L102.PL02

Titanium Grey	
Codice	L102.PL04

Inca Brown	
Codice	L102.PL03

€ 45,80 **€26,60**

OCCLUSORE FULL DENTURE

Iva 22%

Super Offerta
€7,50



Codice	L602.006
--------	----------

HYDROCK GESSO



Iva 22%

Gesso per Modelli di Classe 3

Ideale per modelli di protesi parziale o totale. Durante la presa il gesso presenta un'espansione che compensa la contrazione della resina acrilica. Può essere utilizzato anche per alcuni particolari tipi di modelli per ponti e corone.

È disponibile nei colori bianco e giallo. € 33,90

Conf. Barattolo 5 Kg. **€26,50**

	BIANCO	GIALLO
Codice	L101.010	L101.008



-22%



HYDROCK GESSO

Conf. Fusto 25 Kg.

€ 85,45 **€65,30**

	BIANCO	GIALLO
Codice	L101.09B	L101.09G

-24%



VEL-MIX STONE



Iva 22%

Gesso ad alta resistenza e bassa espansione, per ponti e corone. Offre una superficie del modello liscia, dura ed accurata. Le eccezionali proprietà di scorrevolezza e stratificazione ne consentono l'impiego per tutti i tipi di modelli.

Colore rosa. Classe 4.

Conf. Barattolo 6 kg.

Codice	L102.004
--------	----------

€ 57,53 **€44,80**

-22%



SNOW WHITE PLASTER



Iva 22%

Gesso affidabile e dai rapidi tempi di presa. Impiegato in genere per la messa in articolatore, la saldatura dei transfer e gli indici labiali/occlusali. Colorazione bianca per risultare facilmente leggibile, è gradevole alla vista ed offre ai professionisti del settore una soluzione per qualsiasi tipo di tecnica dentale.

Colore bianco. Classe 2.

Conf. Barattolo 4,5 kg.

Codice	L103.011
--------	----------

€ 41,29 **€27,86**

-33%



OCCLUSORE A FILO

Iva 22%

€ 18,85 **€15,65**



Codice	L602.007
--------	----------

per info e ordini:



E-mail: ordini@elidentgroup.it

NUMERO VERDE 800 060 254 da Lunedì a Venerdì dalle 8:30 alle 18:00

FAX VERDE 800 078 866 24 ORE SU 24

ARCO FACCIALE

ASA DENTAL

Iva 22%

Utilizzabile su tutti gli articolatori ASA.

Kit completo composto da:

- Arco Facciale
- Porta Forchette - 3 Forchette
- Tavolino di trasferimento.

€ 258,50

€157,40

Ref. S5020

Codice	L603.001
--------	----------



ARTICOLATORI

ASA DENTAL

-39%

5030

Articolatore anatomico in lega di alluminio pressofuso utilizzabile rispettando le leggi geometriche medie (triangolo di Bonwill). Bloccaggio in relazione centrica. Ritorno automatico in asse cerniera con molle di richiamo. Perfetta stabilità in posizione rovesciata. Visibilità ed accesso delle superfici linguali ottimale. Piastre di montaggio autocentranti intercambiabili in alluminio. Completo di 2 contropiastre e 4 piastre di montaggio.

€ 87,50 **€53,20**

5030	L602.002
------	----------

5032

Articolatore a valori medi HI-TECH dotato di asta posteriore regolabile con vite micrometrica, non compromettendo però i vari movimenti di lateralità e retrusione. Completo di 2 contropiastre e 2 piastre magnetiche Split Cast System.

€ 123,30 **€75,20**

5032	L602.001
------	----------

5002

Articolatore dotato di movimenti di lateralità, molto leggero con piastre per gesso.

€ 29,20 **€17,90**

5002	L602.012
------	----------

PIASTRE RICAMBIO

MAGNETICA

5000-1M	L105.009
---------	----------

€ 17,50 **€10,80**

METALLO

5000-1	L105.010
--------	----------

€ 4,70 **€3,15**

ASA DENTAL



ARTICOLATORE NON-ARCON A VALORI MEDI

Iva 22%

Progettati per semplificare e velocizzare le operazioni su qualsiasi modello, rispondono con assoluta precisione alle esigenze dei professionisti indipendentemente dalla tecnica di protesizzazione utilizzata. La struttura leggera, stabile e ergonomica facilita sia il set-up che il lavoro indipendentemente dalla scelta dell'arcata di partenza, con la possibilità di lavorare comodamente inclinando l'articolatore a 60°. Le regolazioni di questi articolatori permettono di simulare esattamente il tragitto condiloideo per garantire quella precisione che dona a protesi e ricostruzioni dentali funzionalità e occlusione ottimali, qualunque sia il movimento mandibolare del paziente.

ASA DENTAL

5050PLUS

5050



€ 82,30

€52,90

Codice	L602.026
--------	----------



€ 160,00

€99,90

Codice	L602.025
--------	----------

ARTICOLATORE LABO-MATE 100

Iva 22%

Dati tecnici: Inclinazione al piatto incisale 10°
Distanza piastre di montaggio 85 mm.
Distanza intercondilare 88 mm.
Inclinazione condilare 20°

Kit completo composto da:

- 2 piastre magnetiche,
- 2 dighe gomma,
- 6 contromagneti

Possibile utilizzo anche con piastre metalliche.



€ 169,25

€89,30

Codice	L602.008
--------	----------

RICAMBI ARTICOLATORE LABO-MATE 100

PIASTRE METALLICHE SENZA MAGNETE

Codice	L602.010
--------	----------

€ 7,00 **€4,20**

PIASTRE PLASTICA CON MAGNETE

Codice	L602.009
--------	----------

€ 10,50 **€6,95**



SET PIANO OCCLUSALE

€ 51,80

€21,65

Codice	L602.011
--------	----------

ARTICOLATORE ECO

Leggerissimo con movimenti di lateralità.

€ 35,00

€26,58

-24%

Iva 22%

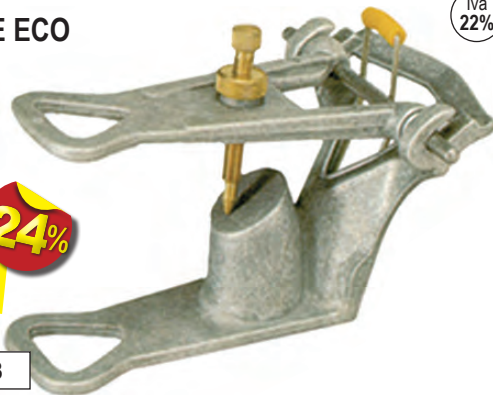

Codice L602.003

OCCLUSORI MONOUSO

Occlusore monouso per archiviazione in plastica.

Conf. 25 pz.

€ 38,00

€27,41

-28%

Iva 22%

LARIDENT
MADE IN ITALY SINCE 1955



Codice L602.013

ZOCCOLATORI

Per gesso in gomma con righe verticali.

Conf. 5 pz. (3 superiori e 2 inferiori)

€ 16,80

€11,96

-29%

Iva 22%

LARIDENT
MADE IN ITALY SINCE 1955



Codice L104.007

ANELLI DI RITENZIONE

Per gesso.

Conf. 1000 pz.

€21,20

Super Offerta

Iva 22%

Codice L104.004



PERNI MONCONE

In ottone con spillo.

€ 9,70

Conf. 100 pz.

€7,40

-24%

Iva 22%

ELI-DENT ELI-DENT ELI-DENT

ELI-DENT



	n° 1	n° 2
Codice	L105.001	L105.002

BUSSOLE - CONTROMAGNETI - MAGNETI

Conf. 10 pz.

BUSSOLE

Codice L602.021

€ 12,55

€8,50

-32%

MAGNETI

Codice L602.020

€ 9,20

€5,40

-41%

CONTROMAGNETI

Codice L602.022

€ 11,85

€6,70

-43%

Iva 22%

MS3 MASTER SEPARATOR

Separatore universale: separa cera, composito e porcellana dal gesso. Evapora velocemente. Non lascia residui o aloni oleosi.

Conf. Flacone 30 ml.

Codice LMPF.712

Super Offerta

€14,83

Iva 22%



PERNI BI-PIN

Corti, con guaina senza spillo.

€ 31,50

Conf. 100 pz.

€17,20

-45%

Iva 22%

ELI-DENT ELI-DENT ELI-DENT

ELI-DENT

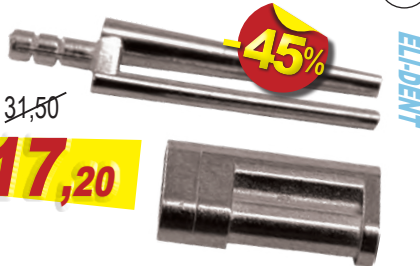

Codice L105.003

DOWEL PINS

Con guaina di plastica. Misura media 16 mm.

€ 114,30

Conf. 1000 pz.

€48,60

-57%

Iva 22%

ELI-DENT ELI-DENT ELI-DENT

ELI-DENT



Codice L105.005

MS1 MASTER SEALER

Resina acrilica per sigillatura e indurimento di modello in gesso. Non crea stratificazione. Indurisce lasciando la superficie idrorepellente.

Conf. Flacone 30 ml.

Codice LMPF.711



per info e ordini:



E-mail: ordini@elidentgroup.it

NUMERO VERDE
800 060 254
da Lunedì a Venerdì dalle 8:30 alle 18:00



FAX VERDE
800 078 866
24 ORE SU 24

LACCA MONCONI

Die Spacer, **Lacca spaziatrice** di facile applicazione in strati omogenei, ad alta resistenza alle graffiature e alla vaporizzazione.

Conf. 18 ml. **€24,40**

Red 7 µm L107.002	Blue 10 µm L107.003	Silver 13 µm L107.004
-----------------------------	-------------------------------	---------------------------------



Iva 22%

DILUENTE LACCA

Thinner.

Conf. 18 ml.

Codice	L107.005
--------	----------

€19,50



ISOLANTE LUBE

Conf. 18 ml.

Codice	L107.007
--------	----------

€16,75

DIE HARDENER

Indurente per gesso.
Con pennellino.

Conf. 18 ml.

Codice	L107.008
--------	----------

€24,40



SUREFIT DIE SPACERS

Lacca spaziatrice di alta precisione
12µm Oro e Argento 6µm. Eccellente fluidità.
Secca rapidamente in 15 secondi.

Conf.
Flacone 15 ml.

€17,85



Iva 22%

Codice	GOLD 6 µm LMPF.700	BLUE 12 µm LMPF.702
--------	------------------------------	-------------------------------

PROFILATI VIRAB

In cera per scheletrati. Lunghezza cm 10.

Conf. 50 pz. **€7,78**

Codice	0 - Ø 0,3 mm L203.V00	0A - Ø 0,5 mm L203.V0A	0B - Ø 0,7 mm L203.V0B	0C - Ø 0,8 mm L203.V0C
--------	---------------------------------	----------------------------------	----------------------------------	----------------------------------

Codice	1 - Ø 1,0 mm L203.V01	2 - Ø 1,5 mm L203.V02	3 - Ø 2,0 mm L203.V03	3B - Ø 2,5 mm L203.V3B
--------	---------------------------------	---------------------------------	---------------------------------	----------------------------------

Codice	4 - Ø 2,8 mm L203.V04	4A - Ø 3,0 mm L203.V4A	4B - Ø 3,5 mm L203.V4B
--------	---------------------------------	----------------------------------	----------------------------------



Iva 22%

CERA PER SCANSIONI CAD-CAM

Cera da modellazione ideale per la scansione nella tecnologia CAD-CAM.

Scatola 75 gr.

€ 31,00 **-39%**
€18,80

Codice	L201.011
--------	----------



Iva 22%

ZETA BITE WAX

Cera in fogli. Molto resistente per la rilevazione dell'occlusione centrica.

Scatola 500 gr.

€ 49,00 **€31,75**

Codice	L301.005
--------	----------



GLOSSING FLUID

Soluzione lucidante protettiva per modelli in gesso. Serve per lucidare i modelli di gesso duro per mantenerli indenni anche dalle resine autoindurenti.

Flacone da lt. 1

€19,59



Codice	L510.004
--------	----------



MOLDINA

Plastilina morbida studiata appositamente per applicazioni odontotecniche e per il bloccaggio di dispositivi di laboratorio.

Barattolo da 200 gr.

€ 33,00 **-18%**
€27,05

Codice	L309.007
--------	----------



CERACOL

Cera Collante rossa extra dura per unire elementi da saldare. Non lascia residuo.

Blocco 100 gr.

€ 20,00 **-22%**
€15,66

Codice	L202.002
--------	----------



PLATEWAX

Cere preformate con supporto metallico per la rilevazione dell'occlusione centrica.

Scatola 24 pcs.

Soft NORMAL Gialla € 54,00

€41,57

Codice	214.0007
--------	----------



CERE CORNING

CERE CORNING Cera ideale per modellazione

Bassa contrazione sia in fase di modellazione che di bruciatura. Sopporta spessori sottili senza spaccarsi. Fluidifica rapidamente e scorre sullo strumento senza appiccicarvisi.



Conf. da **1 libra = 450 gr.**

Codice **L201.010**

€51,34

STICKY WAX Per incollaggi di modelli in gesso

prima dell'articolazione, per bloccare ponti e ganci ed ogni qualvolta si ricerca un'adesione provvisoria fra due componenti senza alterarne i contorni. Eccellenti proprietà adesive su materiali plastici e acrilici.

Basso punto di fluidificazione. Lunghi tempi di lavorazione.



Conf. da **1 libra = 450 gr.**

Codice **L201.009**

€59,83

INLAY WAX SOFT CERA VIOLET

Cera da modellazione inlay per ponti e corone.

Conf. **40 gr.**



€ 27,10

-23%

€20,82

Codice **L201.006**

CERA SLAYCRIS

Cera morbida per modellazione di ponti e corone.

Conf. **70 gr.**

€ 30,14

-48%

€15,72



Codice **L201.007**

ROTOLO FILO CERA

Filo di cera colore blu, durezza media.

Conf. **Rocchette da 250 gr.**

Ø 3,0	L203.302
Ø 3,5	L203.352
Ø 4,0	L203.402
Ø 5,0	L203.502

€ 28,00

-17%

€23,15



per info e ordini:

E-mail: ordini@elidentgroup.it

NUMERO VERDE 800 060 254

FAX VERDE 800 078 866

GRUPPO ELI-DENT SHOP

303

CERA THOWAX

Cera da modellazione.

Conf. **70 gr.**

€29,15



BEIGE
L201.001

GRIGIA
L201.005

BLU
L201.004

CERA COLLANTE

Conf. **70 gr.**

€29,15

Codice **L202.001**



CERA CERVICALE

Conf. **70 gr.**

€29,15

Codice **L201.003**

CUTEX BOND

Cera per sottosquadri.

Elimina i sottosquadri, ruvidità e imperfezioni del moncone in gesso; è possibile applicarvi sopra lo spaziatore. Forte consistenza. Punto di fusione 94°C. **Non utilizzare per fusioni** - quando brucia lascia residui.

Conf. **45 gr.**

€24,40

Codice **L201.008**



SPINE DI FUSIONE

Perni in cera blu per fusioni.

Subito dopo la fusione, durante la prima fase di raffreddamento, si verifica una contrazione della lega. Per compensare questa contrazione viene richiesto e assorbito metallo ancora allo stato fluido, che si trova nella zona più calda del cilindro. Da queste conoscenze nasce l'idea della pallina di riserva (nourice) che svolge così perfettamente la sua funzione. 100 % cera, brucia senza lasciare residui. Diametro serbatoio 5 mm.

Conf. **250 pz.**

Codice **L203.001**

€54,85



LAME PER SEGHETTO

Lame per seghetto a mano TX018B Tender X.
Spessore 0,18mm - Colore: blu
Conf. 100 pz.



€76,50

BLU TX018B L106.008



LAME SEGHETTO PINDEX

Conf. 12 pz. lunghezza 120mm

Lame ricambio per seghetto Pindex
0,25 mm. colore ORO



-15%



Lame 0.25 mm

ORO PX202 L106.005

~~€ 27,80~~

€23,46

Lame ricambio per seghetto Pindex 0,18 mm. colore BLU



Lame 0.18 mm

BLU PX201 L106.006

-15%



LAME PER SEGHETTO

Conf. 12 pz.

3,0 X 0,25 X 75

Codice L106.002

€9,00

Super Offerta



ISOPRAIM

Isolante multiuso a base silconica ad alto grado di separazione. Impiegato su modello a caldo, come a freddo presenta un'ottima stendibilità ed un'eccellente distaccabilità tra le parti. Asciuga rapidamente senza formare spessori e lasciare residui. Atossico. Colore: azzurro. Non contiene solventi.

• gesso/gesso • gesso/cera • gesso/silicone • cera/cera
• cera/metallo • silicone/silicone • silicone/polietere

Flacone da 280 ml.

~~€ 22,20~~

-17%

€18,40

Codice L107.009



TAZZINE IN SILICONE

Tazzine in silicone con fondo a ventosa.

Per miscelazione di resina, cemento, etc.

Conf. 3 pz.

-21%

D12 - 5 ml. L314.003

~~€ 12,40~~

€9,76

Conf. 1 pz.

D9 - 15 ml. L314.001

~~€ 6,20~~

€5,05

D10 - 25 ml. L314.002

~~€ 9,83~~

€7,93

D11 - 65 ml. L314.004

~~€ 14,83~~

-21%

€11,71



LAME PER SEGHETTO

Conf. 12 pz.

3,0 X 0,25 X 75

Codice L106.002

€9,00

Super Offerta



PATTERN RESIN LS

Resina per modellazione a bassa contrazione.

Conf. **Polvere 100 gr.**
+ Liquido 105 ml.
+ Accessori

~~€ 103,30~~

€67,15

-35%

Codice L205.001



ON LINE Sconto 3%

collegati al nostro Sito Web!

www.elidentgroup.it

DURALAY 8 OZ. RELIANCE

Resina calcinabile, autopolimerizzante. Semplice e comoda per la modellazione di inlay, corone coniche e telescopiche.

Conf. **8 oz. polvere**
+ 8 oz. liquido

-30%

~~€ 169,05~~

€118,20

Codice L205.002





DISCHI TERMOPLASTICI TONDI

Ø 120 mm

Spessore 0,8-1 mm. Conf. 20 pz.

Spessore 1,5-2-3 mm. Conf. 10 pz.



ERKOFLEX

Elastico, flessibile trasparente. Specifico per posizionatori.

Spessore 1 mm € 40,93 **-28%**
Codice L111.018 **€29,30**

Spessore 1,5 mm € 27,11
Codice L111.021 **€19,40**

Spessore 2 mm € 37,38 **-29%**
Codice L111.002 **€26,70**

Spessore 3 mm € 47,87 **-28%**
Codice L111.019 **€34,10**

ERKOFLEX 95

Bite occlusali tenaci, resistenti, molto confortevoli, completabili con la pistola di fusione. Materiale gommoso, tenace, può essere adattato mediante riscaldamento o con la pistola di fusione, trasparente.

Spessore 1,5 mm € 29,87 **-28%**
Codice L111.024 **€21,35**

Spessore 2,5 mm € 46,76 **-29%**
Codice L111.026 **€33,40**

ERKOFLEX-BLEACH

Trasparente, ideale per docce di fluorazione e sbiancamento. € 39,51 **-33%**
€26,65

Spessore 1 mm
Codice L111.009

ERKOLOC-PRO

Trasparente, si unisce alle resine acriliche.

Spessore 2 mm € 59,44
Codice L111.011 **€40,15**

Spessore 3 mm € 70,87 **-32%**
Codice L111.008 **€47,80**

ERKOLEN

Opaco naturale per cappette e provvisori.

Conf. 20 pz. € 19,97 **-28%**
€14,25

Spessore 0,6 mm
Codice L111.016



ERKODUR

Trasparente, si unisce alle resine acriliche. Ideale per cappette in cera.



Spessore 0,8 mm
Codice L111.051 € 43,35 **€31,00 -28%**

Spessore 1 mm
Codice L111.006 € 50,87 **€36,40 -29%**

Spessore 1,5 mm
Codice L111.022 € 34,87 **€24,90 -28%**

Spessore 2 mm
Codice L111.020 € 44,89 **€31,95 -29%**



ERKODUR

FOGLI TERMOPLASTICI QUADRATI

125 X 125 mm

Estremamente resistenti e duri per la realizzazione di bite occlusali, Miniplast, antibruxismo, di stabilizzazione e tamburo, placche di giunzione e pezzi di fusione. Sono combustibili senza lasciare residui. Preasciugati e confezionati in buste di alluminio. Aderiscono all'autopolimerizzato. Trasparenti a base di PETG (copoliestere) con strato isolante di polietilene.

Conf. 20 pz.

Spessore 1 mm € 50,87 **€36,40 -29%**

Conf. 10 pz.

Spessore 1,5 mm
Codice L111.053 € 34,87 **€24,90 -28%**

Spessore 2 mm
Codice L111.054 € 44,89 **€31,95 -29%**

Altri modelli e misure dischi termoplastici su richiesta

LISKO S



Dischi per lucidare a struttura semiaperta stabilizzata per prelucidare e finire materiali morbidi e prelucidare materiali per termoformatura duri.

Conf. da 10 pz.

€ 39,11 **-30%**
€27,45

Codice L509.001



Iva 22%

Termoformatrice ERKOFORM 3D MOTION

Prezzo a richiesta

Codice L801.129



Info + Video



per info e ordini:



E-mail: ordini@elidentgroup.it

NUMERO VERDE 800 060 254

da Lunedì a Venerdì dalle 8:30 alle 18:00



FAX VERDE 800 078 866

24 ORE SU 24

Iva 04%

DISCHI TERMOPLASTICI B-FORM

B-FORM SPLINT Formato quadrato 125 x 125 mm

Rigido ad elevata durezza ed elevata trasparenza. Realizzato con resine specifiche che limitano la formazione di bolle d'aria durante il riscaldamento. Applicabile sopra la resina. Indicato per la realizzazione di bite per sbiancamento, bite per bruxismo, cucchiai chirurgici, corone e ponti provvisori, campi di applicazione in ortodonzia.



Spessore 0,5 mm ^{35%}	Spessore 0,8 mm ^{43%}	Spessore 1 mm ^{50%}	Spessore 1,5 mm ^{32%}
Codice L111.1828	Codice L111.1827	Codice L111.1823	Codice L111.1824
€ 36,70	€ 47,50	€ 54,50	€ 55,80
€23,75	€26,90	€27,45	€37,80

Conf. 20 pz. Spessore 2 mm	Spessore 3 mm
Codice L111.1825	Codice L111.1833
€ 58,50	€ 68,90
€33,85 ^{42%}	€51,70 ^{25%}

SPLINT



B-FORM EVA SOFT Formato quadrato 125 x 125 mm

Morbido e trasparente. Prodotto con Etilenvinilacetato (EVA). Si modella e rifinisce con estrema facilità. Indicato per: Byte morbidi per sbiancamento, Byte morbidi per fluoroprofilassi, Byte morbidi per bruxismo, Byte morbidi per A.T.M., duplicazione modello in gesso.



MADE IN ITALY

■ Conf. 25 pz.



Spessore 1 mm ^{47%}	Spessore 1,5 mm ^{49%}	Spessore 2 mm ^{28%}	Spessore 3 mm ^{18%}
Codice L111.1817	Codice L111.1835	Codice L111.1836	Codice L111.1837
€ 44,50	€ 48,30	€ 49,50	€ 54,60
€23,70	€24,40	€35,55	€44,55



Conf. 20 pz. Spessore 4 mm	€ 67,00 ^{25%}
Codice L111.1838	€50,10



MADE IN ITALY

B-FORM DUAL LAMINATE

Disco a doppio strato duro e morbido. Materiale a doppio strato superiore duro e inferiore morbido, prodotto con Etilenvinilacetato (EVA) e PET-G, si modella e rifinisce con estrema facilità.

■ Conf. 12 pz.

Spessore 3 mm
Codice L111.1939



B-FORM NITEGUARD

Disco a doppio strato morbido. Materiale a doppio strato superiore e inferiore morbido, prodotto con Etilenvinilacetato (EVA), si modella e rifinisce con estrema facilità. Bytes per bruxismo - Posizionatori - Applicazioni ortodontiche.

■ Conf. 12 pz. € 114,00

Spessore 3 mm
Codice L111.1940

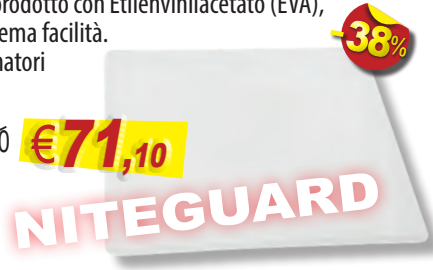

MADE IN ITALY

B-FORM Deluxe
CICLO AUTOMATICO DI TERMOFORMATURA

B-FORM Silent
CICLO MANUALE DI TERMOFORMATURA

TERMOFORMATRICI
B-FORM DELUXE / SILENT & ERKOFORM 3D MOTION
vedi a pag. 347

DISCHI TERMOPLASTICI NEW PLASTIDENT

Dischi termoplastici per Cappette di precisione. Dischi 0,6 mm "trasparenti" Ø 43, tipo Bego.

Conf. 100 pezzi

€15,76 ^{Super Offerta}

Codice L111.023



Iva 22%

ATTACCHI E COMPONENTI CALCINABILI PREFABBRICATI

RHEIN83



OT CAP

RHEIN83

Protesi Combinate

OT CAP

Gli attacchi extra-coronali OT CAP calcinabili sono utilizzati in protesi combinate, scheletrati, barre di collegamento su denti naturali, radici e impianti.

Confezione: 6 Cappette

Codice L207.

€23,40 Super Offerta

6 Cappette

BIANCHE ritenzione standard

MICRO Ø1,8mm	040CRM
NORMO Ø2,5mm	040CRN

ROSA ritenzione soft

040CRMSN	040CRNSN
----------	----------

GIALLE ritenz. extra soft

060CRMAY	060CRNAY
----------	----------

VERDI elastiche gombose

049PCM	049PCN
--------	--------

VERDE ACQUA ritenzione forte
Foro interno ridotto per sfere sottodimensionate

MICRO Ø1,8mm	040CRMDR
NORMO Ø2,5mm	040CRNDR

OT CAP

4 Sfere Calcinate Singole

Confezione: 4 pezzi

€17,10 Super Offerta

MICRO Ø1,8mm
Codice L207.055SCM

NORMO Ø2,5mm
Codice L207.055SCN

2 Contenitori Inox per resina

Confezione: 2 pezzi

€20,00 -15%
€17,00

MICRO Ø1,8mm
Codice L207.041CAMB

NORMO Ø2,5mm
Codice L207.041CANB

Overdenture a sfera fissa

PIVOTS NORMO/MICRO

Codice L207.

Confezione: 5 perni In Titanio predisposti per COPING COVER

Codice L207.

€36,90 Super Offerta

MICRO Ø1,8mm

7 mm	036PTM7
9 mm	036PTM9

NORMO Ø2,5mm

7 mm	036PTN7
9 mm	036PTN9

Confezione: 20 perni In Plastica

-15%

MICRO Ø1,8mm

7 mm	012PSMB
9 mm	012PSMR

€27,00 €22,95

NORMO Ø2,5mm

9 mm	010PSPR
10 mm	010PSPV

€22,40 Super Offerta

Kit ricostruzione sfere usurate

SFERA CAVA RICOSTRUTTIVA

Confezione:

- 2 sfere cave in titanio c/riestimento tin
- 2 cappette rosa (ritenzione soft)
- 1 inseritore trasparente
- 1 calibratore e porta strip

€90,00 Super Offerta



MICRO Ø1,8mm	NORMO Ø2,5mm
Codice L207.087CRSM	Codice L207.087CRSN

SFERE RICAMBI Confezione: 2 pezzi

Sfera CAVA

€75,60 Super Offerta

MICRO Ø1,8mm	NORMO Ø2,5mm
Codice L207.187CRSM	Codice L207.187CRSN

KIT SFERA FILETTATA AD ESAURIMENTO SCORTE

CON RIVESTIMENTO TIN DA INCOLLARE

MICRO Ø1,8mm
Codice L207.139KSFM

Confezione MICRO:

- 2 SFERE SINGOLE FILETTATE IN TITANIO (esagono mm 0.9 filetto mm 1.6 passo fine)
- 2 GUAINA FILETTATE DA INCOLLARE IN TITANIO
- 2 SPAZIATORI PER GUAINA (sfera Micro) in ACCIAIO

€91,80



RHEIN83 RHEIN83 RHEIN83

OtCem RHEIN DUAL CURE

Cemento composito micro ibrido auto-fotoindurente indicato per l'incollaggio di: metalli, attacchi, inlay, onlay, corone e ponti.

Confezione:

Siringa Automix 5 ml + 10 puntali



€46,00 Super Offerta

Codice L406.015

RHEIN INSERITORE-ESTRATTORE 4851C

Iva 22%

Inseritore/Estrattore di cappette

Ot Equator - Normo - Micro

(nei box metallici e in bocca al paziente)

€35,10 Super Offerta



Codice L207.4851C

RHEIN83

Ot EQUATOR

*Personalizzabile
per ogni impianto*

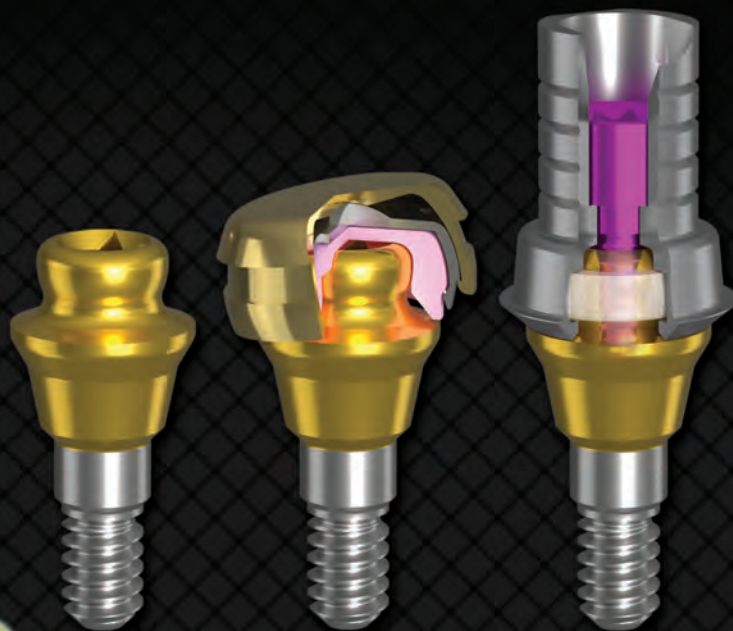

**Attacco e M.U.A.
Protesi rimovibile
Connessione a barra
Protesi fissa**



**L'attacco Ot Equator è per tutti gli impianti,
altezze disponibili fino a 7mm.**
*Per ordinare indicare sempre: la marca dell'impianto, il diametro
dell'impianto e l'altezza del bordo di guarigione.*

RHEIN83

Via E.Zago 10/abc 40128 Bologna (Italy) Tel. +39 051244510
www.rhein83.com • marketing@rhein83.it



**Scarica il manuale
e il listino prezzi Rhein83!**



ATTACCHI E COMPONENTI CALCINABILI
PREFABBRICATI

RHEIN83

Equator
profile

Iva 04%

Sistema OT Equator Calcinabile

Linea a profilo ridotto, disponibile per tutte le marche di impianti o calcinabile.

Il più piccolo attacco sul mercato. L'ingombro totale in verticale (maschio + femmina e contenitore) è di soli 2,1 mm. La larghezza massima è di \varnothing 4,4 mm. Questo sistema offre molte soluzioni, a seconda degli spazi, è possibile pianificare vari tipi di soluzioni su overdenture. Disponibile in due versioni, calcinabile e abutment prefabbricati in titanio nitruati con TiN, vengono realizzati individualmente per tutti i tipi e diametri di impianti esistenti in commercio. L'altezza dell'abutment OT Equator viene realizzata in 7 misure differenti; l'altezza minima dell'abutment dipende dalla piattaforma dell'impianto, per un'altezza massima di 7 mm. Le cappette ritentive sono di 4 livelli di tenuta, a seconda del colore cambia il grado di ritenzione. Queste cappette ritentive devono essere sempre utilizzate con gli appositi contenitori, così da facilitare l'utilizzo nello studio dentistico e in laboratorio.

Confezione:

KIT EQUATOR per IMPIANTI

- 1 attacco in Titanio + TiN
- 1 contenitore di cappette inox
- 1 dischetto protettivo
- 4 cappette ritentive assortite

Codice L207.130

€103,50

Super Offerta

OT EQUATOR RICAMBI

Super Offerta



2 maschi semi sfere calcinabili

Codice L207.151SS

€18,00

Confezione: 2 pezzi



2 contenitori inox di cappette

Codice L207.141CAE

€18,90



4 cappette ROSA Ritenzione soft

L207.140CER

Confezione: 4 pezzi



4 cappette BIANCHE Ritenzione standard

L207.140CET

€26,10



4 cappette VIOLA Ritenzione forte

L207.140CEV

Attacchi in Titanio Overdenture

Monconi compatibili con qualsiasi sistema e marca di impianti. Questi dispositivi in titanio sono nitruati. Il funzionamento di questi attacchi è garantito dall'accoppiamento tra sfera e cappetta ritentiva. Le cappette ritentive sono disponibili in diversi colori corrispondenti a diversi livelli di ritenzione.

SPHERO FLEX

Grazie al movimento della sfera di 7,5° in tutte le direzioni e all'utilizzo degli anelli direzionali, questo attacco corregge i disparallelismi fino a 21,5°. Attacco sferico, disponibile solo con diametro di 2,5 mm.

Codice L207.109



Confezione:

- 1 moncone (abutment) in titanio con sfera mobile autoparallelizzante (sfera \varnothing mm. 2,5)
- 2 cappette rosa (ritenzione soft)
- 1 contenitore inox per cappette
- 1 dischetto protettivo
- 3 anelli direzionali

€95,70
Super Offerta

SPHERO BLOCK

Attacco sferico, disponibile con diametro di 2,5 mm e 1,8 mm, progettato per correggere disparallelismi fino a 14° per ciascuno impianto.

MICRO \varnothing 1,8mm

Codice L207.003

NORMO \varnothing 2,5mm

Codice L207.002



Confezione:

- 1 moncone (abutment) in titanio
- 2 cappette rosa (ritenzione soft)
- 1 contenitore inox per cappette
- 1 dischetto protettivo
- 3 anelli direzionali

€78,90
Super Offerta

KIT SMARTBOX

Codice L207.335SBC

Confezione:

- 1 Contenitore Smartbox con Cappetta Nera da Laboratorio
- 4 Cappette Ritentive Assortite (Extrasoft, Soft, Standard, Forte)
- 1 Dischetto Protettivo Rosa

€40,50
Super Offerta



KIT PIVOT OT EQUATOR

con rivestimento TiN PERNO IN TITANIO CON TESTA A BASSO PROFILO
Disponibile nelle lunghezze: 10 - 9 - 7 mm

Confezione:

- 2 Pivot Ot Equator H 7-9-10 mm (della medesima Misura Scelta)
- 2 Contenitori In Titanio Anodizzati Fucsia
- 2 Cappette Gialle Extra Soft
- 2 Cappette Rosa Soft
- 2 Cappette Trasparenti Standard
- 2 Dischetti Protettivi Trasparenti

€78,90
Super Offerta



Pivot di 7 mm
L207.333PEK7

Pivot di 9 mm
L207.333PEK9

Pivot di 10 mm
L207.333PEK10

RHEIN83 ATTENZIONE

in fase di ordine dei sistemi:

OT EQUATOR CALCINABILE - SPHERO FLEX - SPHERO BLOCK

RHEIN83

specificare il tipo di impianto, il diametro dell'impianto e l'altezza del bordo di guarigione (da 1 a 7 mm)

I sistemi ordinati vi verranno spediti direttamente da Rhein 83 senza spese aggiuntive, entro 2 giorni dalla data dell'ordine

ATTACCHI ART
Attacchi rigidi di precisione.

Sistema efficiente e semplice:

Parte positiva in rilievo (**patrice**)

Parte negativa che la contiene (**matrice**).



ATTACCO RIGIDO EXTRACORONALE AVENTE MATRICE con arresto in lega per ORO-RESINA

Iva 04%

ATTACCO CORTO ACCIAIO/ORO

Patrice DRITTA 90° Acciaio inox.

90° L207.5012

€ 64,90

€52,60

ATTACCO SUPERMICRO ACCIAIO/ORO

Patrice DRITTA 90° Acciaio inox.

90° L207.2012

105° L207.5112

Patrice INCLINATA 105° Acciaio inox.

105° L207.2112

Patrice INCLINATA 105° Acciaio inox.

MASCHI € 20,90
1° maggiorazione

€17,00 **-19%**

LUNGO 90°

CORTO 90°

Cod. L207.2203

L207.2503

LUNGO 105°

CORTO 105°

Cod. L207.2213

L207.2513

ATTACCO RIGIDO EXTRACORONALE AVENTE MATRICE con arresto in lega per ORO-CERAMICA

ATTACCO CORTO SFU/CERAMICA

Patrice DRITTA 90° Acciaio inox.

90° L207.5012U

€ 74,90

€60,70

ATTACCO SUPERMICRO SFU/CERAMICA

Patrice DRITTA 90° Acciaio inox.

90° L207.2012U

Patrice INCLINATA 105° Acciaio inox.

105° L207.5112U

Patrice INCLINATA 105° Acciaio inox.

105° L207.2112U

SWIFT-ART STARTER KIT

Attacchi in plastica calcinabile con patrice da fusione e matrice ad incastro.

Facili da adattare durante il posizionamento e semplici da rifinire durante l'accoppiamento, gli attacchi Swift-Art rappresentano il prodotto calcinabile di maggior precisione presente sul mercato.

Economici ed affidabili, sono la risposta migliore per chi desidera un dispositivo universale adatto sia alle più semplici protesi combinate tradizionali sia alle più complesse sovrastrutture su impianti.



Codice **L207.615001**

615001

Dimensioni (mm)	Altezza	Larghezza	Lunghezza
Maschio 90°	4,0	2,0	3,0
Maschio 125°	6,0	2,0	3,9
Femmina	4,0	3,7	2,5

Conf. Swift-Art 16 pezzi

€ 109,00

- n. 2 Patrici 90°
- n. 2 Patrici 125°
- n. 4 Matrici, **BIANCHE**
– duplicazione e ritenzione nulla
- n. 4 Matrici, **VERDI**
– ritenzione leggera
- n. 2 Matrici, **GIALLE**
– ritenzione media
- n. 2 Matrici, **ROSSE**
– ritenzione forte

-19%

€88,30

Iva 04%

SCAN'SPRAY LAB

USO EXTRAORALE

Iva 22%

Spray per la riduzione di tensione in superficie nelle impronte in silicone

a base di alcool: Essiccazione immediata.

Impiegato per ottenere riprese molto precise su restauri con sistemi cad/cam.

Con Scan'spray lab si compensano diverse caratteristiche ottiche del modello

in gesso permettendo quindi la ripresa con lo scanner. Grazie al

nebulizzatore, con una leggera erogazione del prodotto si ottiene

uno strato coprente ottimale con una dettagliata rappresentazione

dei bordi. Con funzione scanning.

- Evita bolle nella colata dei modelli che devono essere scannerizzati
- Evapora istantaneamente e fornisce il controllo visivo immediato
- Dopo lo spruzzo il modello può essere colato immediatamente
- Non reagisce con silicone, gesso o altri dispositivi da impronta
- Lo spray non danneggia siliconi o polimeri
- Strato di polvere fine e omogenea
- Non influisce sulla precisione della colata del modello
- Anche dopo la pulizia con aria compressa un leggero strato di polvere rimane visibile

€ 59,00

Conf. 200 ml.

€42,39 **-28%**

Codice **L107.020**



SUPER-SEP



Iva 22%

Fluido separatore per gesso a base alcolica, non lascia tracce e asciuga rapidamente.

Gessi e materiali da rivestimento possono

essere colati subito dopo

l'applicazione di Super Sep.

Conf. 500 ml.

Codice **L310.006**

€76,20



MICROFILM



Iva 22%

Lubrificante per modelli solubile in acqua.

Liquido non oleoso e solubile in acqua, che consente

la rimozione del modello in cera dal

gesso senza creare distorsioni.

Conf. 500 ml.

Codice **L107.006**

€ 81,90 **-21%**
€64,80



SURFACTANT DEBUBBLIZER SPRAY

Riduttore di tensione su cera e su tutti i materiali da impronta quali (alginati, idrocolloidi ecc.)

Aumenta la scorrevolezza del gesso, del rivestimento, impedisce la formazione di microbolle.

Conf. Flacone da **236 ml** (Net wt. **8 fl oz.**) con spruzzatore micro-fine

€28,34 **Super Offerta**

Codice **LMPF.708**



DEBUBBLIZER



Iva 22%

Riduttore di tensione superficiale.

Liquido che consente al rivestimento di scorrere uniformemente su tutte le superfici del modello in cera.

Conf. 500 ml.

Codice **L204.001**

€ 81,90 **-24%**
€62,25





ELI-BOND PLUS

Colla istantanea universale cianoacrilica calcinabile, per riparazioni forti e durevoli. Può sigillare materiali diversi fra loro e può essere dosata direttamente dal flacone.

Conf. Flacone da 10 gr.

€6,51 Super Offerta

Codice L107.001

ELI-DENT

POTENTE COLLA Istantanea UNIVERSALE

ADATTA A TUTTI I MATERIALI ASCIUGA IN POCHI SECONDI



Iva 22% ELI-DENT ELI-DENT

CILINDRI PER FUSIONE In acciaio.

Iva 22%

1X L212.006	€ 5,50 €3,53 -36%
3X L212.007	€ 7,58 €4,82
6X L212.008	€ 10,50 €6,69



CARTA PER CILINDRI M+W

Iva 22%

Altezza 5 cm x Lunghezza 25 mt. Spessore 1 mm.

€34,10 Super Offerta

Codice L212.009



BASI PER CILINDRI IN GOMMA

1X L212.010	3X L212.011
----------------	----------------

€ 5,00
€2,78 -44%

6X L212.012

€ 5,40
€2,99 -45%



BASE GOMMA
Multipla 1x 3x 6x 9x.

Codice L212.013

€ 8,40
€5,73 -32%



CILINDRI IN SILICONE

Iva 22%

Per espansione libera, con base.

1X - 30X55 L212.401	6X - 65X55 L212.406
€ 40,00 €29,90 -25%	€ 49,00 €37,29 -24%
3X - 48X55 L212.403	9X - 80X55 L212.409
€ 44,00 €33,62 -24%	€ 54,00 €39,71 -26%



CROGIOLI SAED

MANFREDI
TA. LAB. WITH EXCELLENCE SINCE 1938

Iva 22%

Modello U12 - C15N

Super Offerta

U12
L212.018

€8,45

C15N
L212.017

€10,65



CROGIOLO IN CARBOREX

Iva 22%

Indicato per la fusione di leghe metalliche vili.
Ø 24 X 100 mm

Super Offerta
€24,40

Codice L212.003



TECNO-GAZ INDUSTRIAL

per info e ordini:



E-mail: ordini@elidentgroup.it

NUMERO VERDE 800 060 254 da Lunedì a Venerdì dalle 8:30 alle 18:00



FAX VERDE 800 078 866 24 ORE SU 24

GRUPPO ELI-DENT SHOP

SALDATURA UNIVERSALE ARGENTO

Bacchetta per brasatura industriale a base d'argento con decappante al fluoro incorporato.

grazie al suo decappante anticorrosione incorporato al centro della bacchetta, consente una brasatura precisa e facile. Non è necessario usare ulteriori materiali, poiché il rapporto saldatura/decappante è sufficiente per una brasatura ottimale. Il basso punto di fusione della Saldatura Universale, circa 650 °C, è un vantaggio in quanto può essere utilizzato per brasare diversi metalli o diverse leghe su un altro metallo o lega, purché i loro punti di fusione non siano inferiori a quelli della Saldatura Universale. Le bacchette possono anche essere riscaldate con una fiamma.

Senza cadmio.

Conf. **12 pz.**

Ø 1 mm. Lunghezza 150 mm

Codice	L213.B01
--------	----------



€ 82,40 **€54,55**

Punto di fusione: 630 °C–700 °C
Resistenza meccanica (secondo la norma ISO 9333:2006): ~590 MPa
Comunemente usata per brasare: lega d'argento, acciaio inossidabile, lega di cobalto-cromo, lega di nichel-cromo



Iva 04%
Products Dentaires
Smart products for endo lovers

MOLDAVEST EXACT

Rivestimento per metallo non nobile, privo di grafite, a legante fosfatico per il riscaldamento rapido o tradizionale programmato.



Iva 22%



€ 106,00

€82,66

35 BUSTE X 160 gr.
Codice L209.003



-22%

BS1 LIQUIDO 900 ml

Codice L208.006

€ 25,00

€20,80

HERAVEST SPEED

Rivestimento universale fosfatico, di precisione, rapido.



Iva 22%



€ 106,00

€82,53

35 BUSTE X 160 gr.
Codice L208.005



-22%

BS1 LIQUIDO 900 ml

Codice L208.006

€ 25,00

€20,80

HERAENIUM P - PW

Lega per ceramica a base di CoCrMo.

P: perfetta adesione alla ceramica, ottime proprietà fisiche e ampio spettro di applicazioni. Facile e rapida da lavorare per la sua ridotta durezza.

PW: per ceramiche tradizionali.

Conf. **250 gr.**

	P	PW
Codice	L217.001	L217.002



Iva 04%



€ 217,00

€180,00

STELLAVEST

Rivestimento a legante fosfatico privo di carbonio.

Sviluppato appositamente per soddisfare i requisiti di un rivestimento per saldatura per uso quotidiano, è idoneo per l'uso con **leghe vili**.

Può essere usato con procedure a riscaldamento rapido o progressivo.

Sviluppato con particolare attenzione alla tecnica senza cilindro abbinata al riscaldamento rapido.

- Elevata precisione con superfici lisce
- Elevata robustezza, facile smuffatura



-28%

ELEVATO INTERVALLO

DI ESPANSIONE (FINO AL 3%) PER TUTTI I TIPI DI LEGHE INCLUSO IL CROMO-COBALTO



€ 146,70

€106,00

Conf. **Polvere 40 buste predosate da 150 gr.**

Codice	L209.005
--------	----------



€ 150,10

€108,50

Conf. **Polvere 4 buste da 2 Kg**

Codice	L209.001
--------	----------



Iva 22%



€ 32,80

€23,55

Conf. **Liquido 900 ml**

Codice	L209.002
--------	----------

FUJIVEST PLATINUM II

Rivestimento a legante fosfatico privo di carbonio per fusioni di precisione con procedura di riscaldamento rapido e progressivo. Per leghe preziose, semipreziose o palladiate. Grazie al lungo e comodo tempo di lavorazione e alla fluidità migliorata, rivestire casi complicati è diventato più facile che mai.

- Di facile rimozione, con rischio ridotto di danneggiamenti delle fusioni
- Facilita un perfetto adattamento in casi complessi

FACILE DA MANIPOLARE
E CON UN AMPIO RANGE DI ESPANSIONE

Conf. Polvere
40 buste
predosate
da 150 gr.

€ 172,90

€125,05

Codice L208.011

Conf. Liquido
900 ml

€ 34,90

€25,50

Codice L208.012

FUJIVEST PREMIUM

Rivestimento a legante fosfatico privo di carbonio per corone e ponti, idoneo per tutti i tipi di leghe dentali con un'attenzione speciale per le leghe vili. Che sia riscaldato in modo rapido o convenzionale, in fusione con o senza cilindro, il controllo affidabile dell'espansione di GC Fujivest Premium dà risultati di fusione sempre precisi.

- Rivestimento robusto, ma di facile smuffolamento

OFFRE UN'AMPIA GAMMA
DI COEFFICIENTI DI ESPANSIONE FINO A 3,5%

Conf. Polvere
40 buste
predosate
da 150 gr.

€ 143,60

€105,00

Codice L208.009

Conf. Liquido
900 ml

€ 34,90

€25,50

Codice L208.010

FUJIVEST SUPER

Rivestimento a legante fosfatico privo di carbonio. Per fusioni di precisione con leghe preziose, semipreziose e palladiate. Particolarmente indicato per la fusione di protesi implantari complesse.

- Metodo di riscaldamento rapido - Facile smuffolamento - Consistenza cremosa con elevata fluidità e bagnabilità per un'eccellente riproduzione dei dettagli - Indurimento ed espansione termica controllati per un adattamento di precisione - Rappresentazione precisa, con un'esatta riproduzione della superficie e fusioni precise

ESPANSIONE TOTALE FINO AL 2,34%
- DISPONIBILE LIQUIDO SPECIALE AD ESPANSIONE ELEVATA

Conf. Polvere 40 buste predosate
da 150 gr.

€ 178,20

€128,75

Codice L208.001

Conf. Liquido
900 ml

€ 36,10

ALTA ESPANSIONE

Codice L208.002

L208.013

€27,50

CHROMOKORUND M+W
Ossido alluminio bianco 110 µm.

Conf. 5 kg.

€ 58,20

€40,00

Codice L215.008

MICROSFERE

Microsfere di cristallo per la satinatura-finitura di tutti i metalli.

Conf. Taniche da 5 Kg

€ 40,26

€31,70

MICROBLAST 90µ
L215.006

MICROFINE 50µ
L215.007

OSSIDO DI ALLUMINIO

Polveri abrasive purissime per la preparazione della parete ritentiva e il decappaggio meccanico su leghe per ceramica, resina o compositi. Prodotti monouso.

€ 40,26

€31,70

Microsabbiatrici - monouso				
250 µm	105 µm	95 µm	80 µm	50 µm
Grana 60	Grana 120	Grana 150	Grana 180	Grana 270
Codice	L215.005	L215.002	L215.003	L215.004
			L215.004	L215.001

per info
e ordini:

E-mail:
ordini@elidentgroup.it

NUMERO VERDE
800 060 254
da Lunedì a Venerdì dalle 8:30 alle 18:00

FAX VERDE
800 078 866
24 ORE SU 24

GRUPPO ELI-DENT SHOP



MOTYL
Since 1984

DISCHI SEPARATORI RINFORZATI
Utensili rotanti per odontotecnica per il taglio e la levigatura di porcellana, acciaio e leghe.

Dischi diamantati per porcellana e zirconio

Confezione da **10 pz.**



Molto elastici, **rinforzati con rete in fibre di vetro singola (20/0,2 e 20/0,3) o doppia (20/0,2+)**. Utilizzate per il taglio di precisione, laddove esiste il rischio di danneggiare le faccette estetiche in porcellana a causa delle vibrazioni degli strumenti.

- Numero max giri (RPM 1/min): 50 000
- Numero giri consigliato (RPM 1/min):
Disilicato di Litio 10-12 000
Zirconio 10 -20 000

€24,60

codice	20/0,2 BF	20/0,2+ BF	20/0,3 BF
Ø esterno mm	20 (±0,5)	20 (±0,5)	20 (±0,5)
spessore mm	0,2 (±0,05)	0,25 (±0,05)	0,3 (±0,05)



Dischi per acciaio, leghe e metalli nobili

Confezione da **20 pz.**

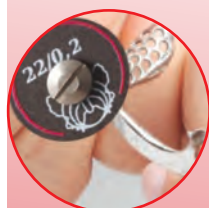

Molto elastici, ad alta efficienza e resistenza **rinforzati con rete singola in fibre di vetro**. Utilizzate per il taglio dell'acciaio, delle leghe, dell'oro, dell'argento e delle materie plastiche. Non provocano il riscaldamento del materiale lavorato, né il sovraccarico degli elettrotensili. Grazie al loro piccolo spessore (0,2 mm), possono essere utilizzate per tagliare oro e argento, senza provocare grandi perdite di materiale. Le mole funzionano con bassa emissione di polveri.

- Numero max giri (RPM 1/min): 50 000
- Numero giri consigliato (RPM 1/min): 10-25 000

€22,55

codice	22/0,2 BF
Ø esterno mm	22 (±0,5)
spessore mm	0,2 (±0,05)



Dischi per acciaio, leghe e metalli nobili Confezione da **20 pz. bilaterali**

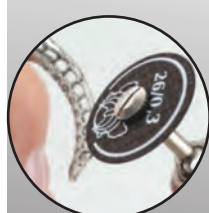

Molto elastici, ad alta efficienza e resistenza **rinforzati su entrambi i lati con una rete in fibra di vetro molto sottile**. Destinate al taglio dell'acciaio, delle leghe, dell'oro e dell'argento. Non provocano il riscaldamento del materiale lavorato, né il sovraccarico degli elettrotensili. Grazie al loro piccolo spessore (0,3 mm), funzionano con bassa emissione di polveri.

- Numero max giri (RPM 1/min): 50 000
- Numero giri consigliato (RPM 1/min): 15-30 000

22/0,3 BF **€19,75**
26/0,3 BF **€25,50**

codice	22/0,3 BF	26/0,3 BF
Ø esterno mm	22 (±0,5)	26 (±0,5)
spessore mm	0,3 (±0,05)	0,3 (±0,05)



Dischi per acciaio e leghe

Confezione da **20 pz. bilaterali**



Alta efficienza e resistenza **rinforzati su entrambi i lati con una rete in fibra di vetro molto sottile**. Usate per acciaio e leghe. Non provocano il riscaldamento del materiale lavorato, né il sovraccarico degli elettrotensili. Bassa emissione di polveri.

- Numero max giri (RPM 1/min): 50 000
- Numero giri consigliato (RPM 1/min):
22/0,5 e 26/0,5 15-30 000
40/0,5 15-25 000

22/0,5 BF **€19,75**
26/0,5 BF **€25,50**
40/0,5 BF **€33,50**

codice	22/0,5 BF	26/0,5 BF	40/0,5 BF
Ø esterno mm	22 (±0,5)	26 (±0,5)	40 (±0,5)
spessore mm	0,5 (±0,05)	0,5 (±0,05)	0,5 (±0,05)

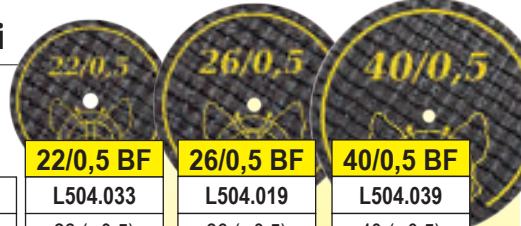

Alta efficienza e resistenza **rinforzati su entrambi i lati con una rete in fibra di vetro**. Destinate al taglio dell'acciaio e delle leghe. Non provocano il riscaldamento del materiale lavorato, né il sovraccarico degli elettrotensili. Grazie al loro spessore adeguato (0,7 mm), oltre al taglio, permettono anche la levigatura e funzionano con bassa emissione di polveri.

- Numero max giri (RPM 1/min): 38 000
- Numero giri consigliato (RPM 1/min): 15-25 000

€33,50

codice	40/0,7 BF
Ø esterno mm	40 (±0,5)
spessore mm	0,7 (±0,05)

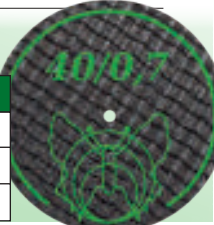

Alta efficienza e resistenza **rinforzati su entrambi i lati con una rete in fibra di vetro**. Destinate al taglio dell'acciaio e delle leghe. Non provocano il riscaldamento del materiale lavorato, né il sovraccarico degli elettrotensili. Grazie al loro spessore adeguato (1 mm), oltre al taglio, permettono anche la levigatura e funzionano con bassa emissione di polveri.

- Numero max giri (RPM 1/min): 38 000
- Numero giri consigliato (RPM 1/min): 12-20 000

€33,50

codice	40/1 BF
Ø esterno mm	40 (±0,5)
spessore mm	1 (±0,05)

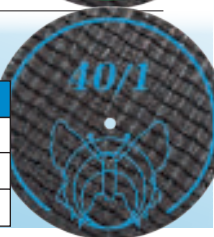

Dischi per materie plastiche e titanio

Confezione da **20 pz. bilaterali**

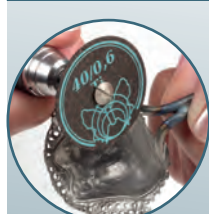

Alta efficienza e resistenza **rinforzati su entrambi i lati con una rete in fibra di vetro**. Destinati al taglio e alla lavorazione del titanio e delle materie plastiche. Non provocano il riscaldamento del materiale lavorato, né il sovraccarico degli elettrotensili. Grazie al loro spessore adeguato (0,6 mm), funzionano con bassa emissione di polveri.

- Numero max giri (RPM 1/min): 50 000
- Numero giri consigliato (RPM 1/min): 10-15 000

€33,50

codice	40/0,6 Ti
Ø esterno mm	40 (±0,5)
spessore mm	0,6 (±0,05)



DISCHI SEPARATORI PER METALLO

DISCHI PER ACCIAIO
2 lati abrasivi.
Conf. 100 pz.

Ø 25 x 0,6 mm
L504.005

€25,10



DISCHI PER CROMO COBALTO

Conf. 100 pz.

€ 51,70



Ø 38 x 0,6 mm
L504.001

€44,16

Conf. 50 pz.

Ø 38 x 1 mm
L504.002

€29,87



DISCHI SEPARATORI RETINATI
Misura 38 x 1,0 mm. Con retinatura
di rinforzo in fibra di vetro.

Conf. 50 pz.

€ 84,20



€64,59

Codice L504.012

DISCHI SEPARATORI TIPO LIMA
Dischi separatori in carburo di silicio.
Diametro 7/8. Spessore 0,6 mm.

Conf. 100 pz.

€ 25,00



€19,45

1 LATO abrasivo
L504.010

2 LATI abrasivi
L504.011



DISCHI SEPARATORI PER CERAMICA
EXTRA FINI. Diametro 22 mm.

Conf. 100 pz.

€ 62,95



€48,49

2 / 10
L504.A03



DISCO DIAMANTATO

Disco con diamantatura galvanica,
bordato, ad alta resistenza, ideale
per zirconia e ceramica.
Diametro 22 mm, spessore 0,30.

Conf. 1 pz.

€ 57,25



€40,00

Codice L504.021

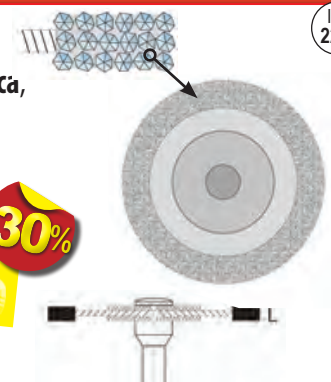

Iva 22%

SUPERFLEX

Diamantato. Forato 2 lati. Grana fine.
Spessore 0,15mm - Ø 22mm

Conf. 1 pz.

€23,35

Codice L504.013

Rif. 605/220.



Iva 22%



SUPERDIAFLEX

Dischi separatori diamantati extra-sottili,
flessibili per ceramica e ponti.
Grana fine. Taglio bilaterale.
Spessore 0,17mm - Ø 22mm

Conf. 1 pz.

€30,25

Codice L504.004

Rif. 355C/220.



Iva 22%



PIETRE ABRASIVE
Per HP.

Conf. 5 pz.

Carburo di silicio per ceramica



€15,45

Codice L506.010

RIF 652

L506.011

RIF 661



Ossido di alluminio
per leghe palladiate

€15,45

Codice L506.031

RIF 652R



Corindone per leghe Cr.co.

€5,00

Codice L506.001

RIF 732

L506.002

RIF 733



GOMMINI LUCIDANTI

ELI-DENT ELI-DENT

Iva 22%

Conf. 12 pz.

€11,70

Super Offerta

UNIVERSALI NERI

Per la lavorazione di leghe di metalli preziosi.



Codice L505.011



L505.012



L505.013

PER CERAMICA:



Codice L505.003



L505.004



L505.005

PRELUCIDATURA



Codice L505.006



L505.007



L505.008

LUCIDATURA

ABRASIVI PER CR.CO

ELI-DENT ELI-DENT

Iva 22%

Lucidanti universali per leghe vili.

Conf. 100 pz.

€ 32,45

€22,75



Codice L505.019



Codice L505.020

ELI-DENT

-30%

PERONI PER RESINA MONTATI

ELI-DENT

Iva 22%

Conf. 6 pz. € 23,85

€14,25

-40%



Lung. mm	19,5
Size ø/10 mm	110
Codice	L505.017



Lung. mm	24,5
Size ø/10 mm	100
Codice	L505.018

Acrylic Polisher blue



Lung. mm	19,5
Size ø/10 mm	110
Codice	L505.009



Lung. mm	19,5
Size ø/10 mm	110
Codice	L505.010

ELI-DENT

PERONI PER RESINA

Dentoflex

Iva 22%

-19%



Conf. 12 pezzi + mandrino

€ 58,80

LUCIDATURA LMF2

RIFINITURA LMF1

€47,50

Codice L505.002

Codice L505.001

MANDRINI

Conf. 6 pz.

€50,30

Super Offerta



Codice L505.016

DENTALPORIT

Pietre abrasive montate.

Conf. 3 pz.

€20,22

Super Offerta



Codice L506.032

Iva 22%

GOMMINI IN SILICONE RAINBOW CUTTERS

Gommini in silicone impregnati di diamanti, per rifinitura.

Conf. 1 pz.

€61,80

Super Offerta



MPF BRUSH C2

Codice LMPF.RC0002

Iva 22%

Exa Technique

GRIGI: Granulometria media

Lucidante di silicone per lisciare e condensare la superficie del materiale. Procura una leggera lucidatura a specchio.



Lung. mm	19,5
Size ø/10 mm	110
Codice	L505.017



Lung. mm	24,5
Size ø/10 mm	100
Codice	L505.018

Acrylic Polisher blue

BLU SCURO: Granulometria grossa per la molatura preliminare.

BLU CHIARO: Granulometria media per la lisciatura.



Lung. mm	19,5
Size ø/10 mm	110
Codice	L505.009



Lung. mm	19,5
Size ø/10 mm	110
Codice	L505.010

ELI-DENT

FRESE TUNGSTENO HP

Gambo HP.

DENSPLY MAILLEFER

Conf. 5 pz.

€15,40

Super Offerta



Iva 22%

Pallina

L503.123_ _ 006 007 009 010 012 014 016 018 021 023

Fessura conica

L503.138_ _ 008 009 010 012 014 016

DENSPLY MAILLEFER

MANDRINI HP

Conf. 6 pz.

Iva 22%



- A VITE
L507.001
- PER CARTA
L507.002
- RINFORZATI
L507.003

- €9,40
- €11,50
- €19,30

FRESONI TUNGSTENO

Per la lavorazione del Titanio e Leghe di Titanio. Dentatura grossa.

€ 25,70

Conf. 1 pz.

- €19,50
 - €12,70
 - 35%
 - €16,75
- | | | | | |
|----------|----------|----------|----------|----------|
| 023 | 023 | 016 | 023 | 040 |
| L503.037 | L503.038 | L503.039 | L503.040 | L503.041 |

Iva 22%

ELI-DENT ELI-DENT ELI-DENT ELI-DENT ELI-DENT ELI-DENT ELI-DENT ELI-DENT ELI-DENT ELI-DENT ELI-DENT ELI-DENT

Iva 22%

FRESONI TUNGSTENO

STRUMENTI DI CARBURO DI TUNGSTENO PER UNA LAVORAZIONE PRECISA
Per la rimozione ottimale del superfluo ed un'eccellente qualità della superficie di tutti i materiali. Lunga durata ed ottima prestazione di taglio nella lavorazione di gesso, resine, metalli, metalli preziosi, titanio o ceramica, grazie alla ottimale dentatura e alla forma della fresa.



Conf. 1 pz.

ANELLO BLU
Taglio incrociato medio.
Per la sgrossatura di resine e leghe vili
- Size Ø1/10 mm



- | | | | | | | | | | | | | |
|-------------------------|-------------|-------------|-------------|-------------|-------------|-------------|-------------|-------------|-------------|-------------|-------------|-------------|
| Codice ELI-DENT | L503.001 | L503.004 | L503.044 | L503.045 | L503.046 | L503.020 | L503.021 | L503.023 | L503.005 | L503.006 | L503.003 | L503.047 |
| Codice ISO 500 104 ... | 194 190 023 | 137 190 023 | 116 190 023 | 292 190 023 | 187 190 023 | 198 190 023 | 257 190 023 | 141 190 023 | 263 190 060 | 274 190 060 | 194 190 060 | 194 190 045 |
| prezzo offerta ELI-DENT | €9,80 | €9,80 | €9,80 | €9,80 | €9,80 | €8,67 | €8,67 | €8,67 | €13,75 | €13,75 | €13,75 | €13,75 |

ANELLO ROSSO
Taglio incrociato fine.

Per la lavorazione di resine, resine composite, leghe nobili e vili
- Size Ø1/10 mm



- | | | | | | | | | | | |
|-------------|--------------|-------------|-------------|-------------|-------------|-------------|-------------|-------------|-------------|-------------|
| L503.002 | L503.019 | L503.022 | L503.024 | L503.007 | L503.010 | L503.048 | L503.025 | L503.026 | L503.049 | L503.050 |
| 194 190 040 | 257R 190 060 | 001 190 023 | 237 190 023 | 194 140 023 | 137 140 023 | 116 140 023 | 292 140 023 | 197 140 023 | 225 140 023 | 198 140 016 |
| €13,75 | €13,75 | €8,67 | €9,80 | €12,05 | €12,05 | €12,05 | €12,05 | €10,80 | €10,80 | €10,80 |

ANELLO GIALLO
Taglio incrociato x-fine.

Per la rifinitura di ceramiche, resine e leghe
- Size Ø1/10 mm



- | | | | | | | | | | | |
|-------------|-------------|-------------|-------------|-------------|-------------|-------------|-------------|-------------|-------------|-------------|
| L503.027 | L503.029 | L503.011 | L503.012 | L503.009 | L503.051 | L503.008 | L503.028 | L503.030 | L503.013 | L503.014 |
| 274 140 014 | 141 140 023 | 263 140 060 | 274 140 060 | 194 140 060 | 194 140 045 | 194 140 040 | 001 140 023 | 237 140 023 | 194 110 023 | 137 110 023 |
| €10,80 | €10,80 | €17,30 | €17,30 | €17,30 | €17,30 | €17,30 | €10,80 | €10,80 | €13,75 | €13,75 |

ANELLO NERO
Taglio incrociato Grosso.

Per la rimozione di gesso asciutto
- Size Ø1/10 mm



ANELLO NERO
Taglio incrociato Super Grosso.

Per la rimozione di gesso e grandi superfici di resina
- Size Ø1/10 mm



- | | | | | | | |
|-------------|-------------|-------------|-------------|-------------|-------------|-------------|
| L503.018 | L503.031 | L503.033 | L503.015 | L503.052 | L503.034 | L503.035 |
| 292 110 023 | 198 110 023 | 257 110 023 | 194 110 040 | 194 221 045 | 274 223 060 | 263 223 070 |
| €13,75 | €13,75 | €13,75 | €18,75 | €19,75 | €17,65 | €17,65 |

ELI-DENT ELI-DENT ELI-DENT ELI-DENT ELI-DENT ELI-DENT ELI-DENT ELI-DENT ELI-DENT ELI-DENT ELI-DENT ELI-DENT

per info e ordini:



E-mail: ordini@elidentgroup.it

NUMERO VERDE 800 060 254
da Lunedì a Venerdì dalle 8:30 alle 18:00



FAX VERDE 800 078 866
24 ORE SU 24

GRUPPO ELI-DENT SHOP

K-DIAMONDS Punta abrasiva diamantata per FG.

Iva 22%

Per una dettagliata rifinitura manuale dopo il fresaggio CAD/CAM, garantiscono un ottimo risultato grazie alla loro speciale superficie ed hanno lunga durata.

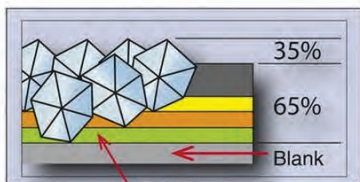

Conf. 5 pz. € 36,85
€25,02 -32%

Codice	L504.034	L504.035	L504.036	L504.037
L mm	5,5		10,0	8,0

FRESE DIAMANTATE PER HP

ELI-DENT

Iva 22%

Frese diamantate in grana media.

€ 7,55
€5,30 -30%

Conf. 3 pz.

Codice	L504.____	
--------	-----------	--

801	014	018	805	018	835	008	012
Ø 1/10 mm.			Ø 1/10 mm.		Ø 1/10 mm.		
Codice	014	018	018	008	012	025	026
	022	023	024				

FRESE PER SOLCHI

ELI-DENT ELI-DENT

Iva 22%

Frese in Tungsteno per la rifinitura delle cuspidi. Per FG.

Conf. 1 pz. € 5,80

€4,00 -31%

Codice	L503.053	Codice	L503.054
--------	----------	--------	----------

A 4 FACCE 012 A 6 FACCE 010

Conf. 3 pz.

Codice	L504.____	
--------	-----------	--

845	018	858	016	863	016
Ø 1/10 mm.		Ø 1/10 mm.		Ø 1/10 mm.	
027	028	029			
€ 8,25	€ 13,85	€ 17,35			
€5,85 -29%	€9,60 -31%	€11,95 -31%			

PORTAFRESE A SCALA

Portafrese a scala in **plexiglass fluorescente e trasparente**.

4 ripiani con 116 fori per frese RA/HP.

€ 78,00
€56,40 -28%

Codice L511.001



PORTAFRESE MAGNETICO

Portafrese HP, magnetico in **plexiglass fluorescente**.

Dimensioni: cm 20 x 9,4 x 8 h.

€ 64,00
€45,94 -28%

Codice L511.002

MAGNETICO

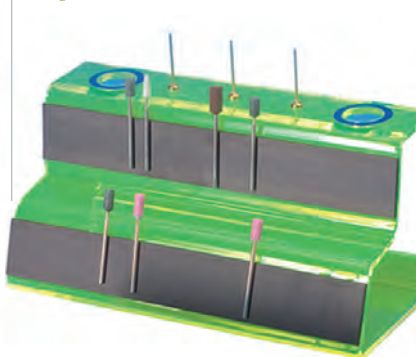

PORTAFRESE MAGNETICO

In plastica atossica con base in gomma. Munito di 43 fori per frese HP e sul lato frontale di 37 scanalature magnetiche per HP e CA. Non autoclavabile.

Disponibile nel Colore BLU. € 24,00

Codice L511.003
€17,20 -28%

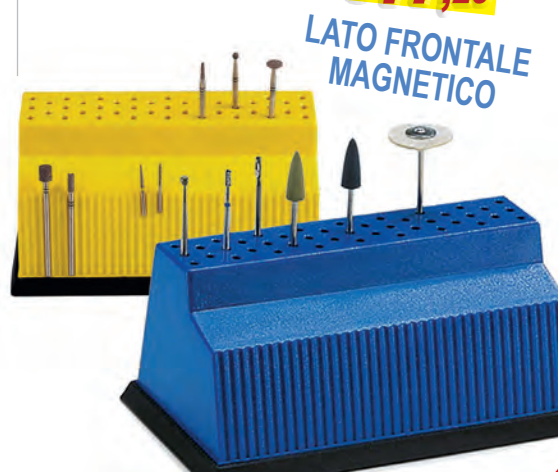

kuraray Super Porcelain EX-3 Noritake

L'INNOVAZIONE PER IL FUTURO DELLA TECNOLOGIA DELLA CERAMICA

Noritake Super Porcelain EX-3 (EX-3) è una ceramica di alta qualità, sviluppata sulla base dell'ampia conoscenza della tecnologia della ceramica di Kuraray Noritake Dental.

La precisione dei denti naturali

Il concetto di colore di Kuraray Noritake Dental crea un'armonia intra-orale, diminuendo il colore verdastro e aggiungendo la tonalità rosata.

La fluorescenza crea un aspetto naturale EX-3 presenta un colore fluorescente blu pallido che permette di riprodurre l'aspetto di un dente naturale.



CERAMICA EX-3

Per strutture in metallo. Ceramica sintetica in colorazione Vita.

OPACHI PASTA

Conf. 6 gr.

Super Offerta
€34,55

Codice L407.NO__

completa con il CODICE COLORE a tua scelta tra le opzioni sotto indicate

A1	A2	A3	A35	A4	B1	B3	C3	C4	D2	D3
----	----	----	-----	----	----	----	----	----	----	----

DENTINE OPACHE

Conf. 50 gr.

~~€65,00~~
€53,00

Codice L407.N__

completa con il CODICE COLORE a tua scelta tra le opzioni sotto indicate

OBA2	OBA4	OBB2	OBB4	OBC1	OBD4
------	------	------	------	------	------

DENTINE

Conf. 50 gr.

~~€65,00~~
€53,00

Codice L407.N__

completa con il CODICE COLORE a tua scelta tra le opzioni sotto indicate

A1B	A2B	A3B	A35B	A4B	C2B	C3B	D3B
-----	-----	-----	------	-----	-----	-----	-----

-18%

SMALTI - TRASLUCENT - CERVICALI

Conf. 50 gr.

~~€65,00~~
€53,00

Codice L407.N__

completa con il CODICE COLORE a tua scelta tra le opzioni sotto indicate

E1	E2	E3	TRASLUCENT: TX T0	CERVICALI: CV1
----	----	----	-------------------	----------------

-18%

LUSTER

Conf. 50 gr.

€69,90

	LT0	LT1
Codice	L407.NLT0	L407.NLT1

Super Offerta

GLAZE

Conf. 10 gr.

€53,50

Codice	L407.NGL
--------	----------

LIQUIDO MODELLAZIONE - FORMING LIQUID

Conf. 100 ml

~~€35,20~~
€29,85

Codice	L407.N100
--------	-----------

Iva 22%

LIQUID STAIN

Conf. 10 ml

~~€7,50~~
€5,65

External	L407.NES
Internal	L407.NIS

-25%

Iva 04%

Initial MC Metal Ceramics



initial MC

IL SISTEMA METALLO CERAMICA PIÙ MODERNO E COMPLETO

ENTRANCE KIT A3

877035

1 x Paste Opaque OA3, 1 x Opaqus Dentin ODA3, 1 x INside IN-44, 1 x Dentin DA3, 1 x Clear Fluorescence CL-F, 2 x Ename: E58, E59, 1 x Enamel Opal EOP2, 1 x MC, LF INvivo/INsitu Glaze Powder, 1 x Modelling Liquid 50 ml, 1 x MC, LF INvivo/INsitu Glaze Liq

-24%

Codice **L407.GC58** € 157,10 **€119,00**



OPACO IN PASTA

€ 31,50

Confezione Siringa 3 gr.

€22,90

-27%

Codice **L407.MCO** A2 A3 B2 B3 D4

OPACO IN PASTA CLASSIC LINE

Confezione Vasetto 4 gr.

€ 34,10

€25,00

Codice **L407.MCCL** A2 A3 A35 B2

POLVERI INITIAL MC

Confezione Vasetto 20 gr.

€ 39,20

€28,65

Codice	L407.MC	Brasil	Sienna
		IN46	IN47



DENTINA

Conf. 20 gr.

Codice **L407.MC**

€ 36,80

€26,85

-27%

A1	A2	A3	A35	A4	B4
C2	C3	C4	D3	D4	



DENTINA FLUO 92

Conf. 20 gr.

€ 39,20

€28,65

Codice **L407.MCFD92**



SMALTO

Conf. 20 gr.

€ 36,80

€26,85

Codice **L407.MC** E58 E59 E60

-27%

SMALTO INTENSIVO

Conf. 20 gr.

€ 39,20

€28,65

Codice **L407.MC** EI13 EI14



CERVICALE TRASLUCENTE - MODIFICATORE TRASLUCENTE

Conf. 20 gr.

€ 39,20

€28,65

Codice **L407.MC**

Cervicale Traslucente			Modificatore Traslucente		
CT21	CT22	CT23	TM02	TM03	TM04



INMETALBOND

877050

si usa in uno strato sottile fra la lega e il primo strato di opaco.

Blocca le fuoriuscite di ossidi di metallo e neutralizza le differenze tra i coefficienti di espansione. L'adesivo non aumenta la forza di adesione in quanto tale, ma permette una maggiore compatibilità dei CET.

Confezione 2 x 4 gr.

€ 85,00

€63,00

-26%

Codice **L407.GC51**



Initial MC Metal Ceramics



LIQUIDO PER MODELLAZIONE

Confezione Flacone 50 ml

€ 17,90

€13,00

-27%

Codice **L407.GC15**

870712

Confezione Flacone 250 ml

€ 65,50

€46,80

-29%

Codice **L407.GC50**

870722



Initial Zr-FS *Ossido di Zirconio*

CERAMICA PER STRUTTURE IN OSSIDO DI ZIRCONIO A ELEVATA RESISTENZA

initial Zr-FS 'GC'

INSIDE € 51,00 **€37,50**

Codice L407.ZR_ _ _ _

Flamingo	Curry
IN41	IN50

POLVERI INITIAL Zr-FS
Confezione Vasetto 20 gr.

-27%

FRAME MODIFIER FM3 € 51,00

Codice L407.ZRFM3

€37,50

DENTINA Conf. 20 gr.

Codice L407.ZR_ _ _ _ B3 C1 C3 D4 € 49,10

€35,50

SMALTO INTENSIVO - SMALTO OCCLUSALE - SMALTO OPALESCENTE

Codice L407.ZR_ _ _ _ Conf. 20 gr. € 51,00 **€37,50**

Intensivo				Occlusale			Opalescente	
EI11	EI12	EI13	EI14	EO15	EO16	EO17	EOP1	EOP4

TRASLUCENTE - CERVICALE TRASLUCENTE - MODIFICATORE TRASLUCENTE

Codice L407.ZR_ _ _ _

Cervicale Traslucente				Modificatore Traslucente				
CT21	CT22	CT23	CT24	TM1	TM2	TM3	TM4	TM5

Conf. 20 gr. € 51,00 **€37,50**

Initial IQ-ONE BODY L-O-M

ONE BODY CONCEPT, L-O-M € 77,10 **€63,00**
Confezione 50 gr.

Codice L407.IQ_ _ B C D

-18%

STRATIFICAZIONE SU METALLO 'GC'

Il concetto 'One Body' prevede una procedura semplice ed economica in cui il contorno viene creato utilizzando una sola massa.

Initial IQ-ONE BODY LUSTRE PASTE

CERAMICA TRIDIMENSIONALE VERNICIABILE

ONE BODY CONCEPT, LP
Confezione 4 gr. € 66,70

€48,40

-27%

Codice L407.LP_ _ N A B D

DILUTING LIQUID

Conf. Flacone 8 ml

Codice L407.GC52

876220

€ 20,60 **€16,65**

-19%

REFRESH LIQUID

Conf. Flacone 8 ml € 20,60

Codice L407.GC48

876400

€16,90

-18%

Initial LiSi Press 'GC'

VETROCERAMICHE IN DISILICATO DI LITIO

lingotto ceramico in disilicato di litio con micronizzazione ad alta densità una tecnologia esclusiva che offre proprietà fisiche senza eguali e l'estetica più naturale e realistica di qualsiasi opzione in ceramica pressata attualmente sul mercato.

initial LiSi Press

- **HT (sostituzione dello smalto)** Massima corrispondenza della trasparenza con lo smalto del dente naturale, non assume un aspetto scuro (valore basso) in bocca.
- **MT (pressatura e colorazione)** Colorazioni Vita corrispondenti ai colori caldi della famiglia di materiali ceramici GC Initial.

■ Confezione da 5 pezzi da 3 gr.

HT - E58

cod. L409.HTE58

€ 94,10

€68,75

-27%

MT - A1	MT - A2	MT - A3	MT - B1
cod. L409.MTA1	L409.MTA2	L409.MTA3	L409.MTB1

LiSi PressVest 'GC'

■ **LiSi PressVEST POWDER**

Conf. 100 gr. x 60

€ 211,50 **€148,30**

Codice L208.018

-30%

■ **LiSi PressVEST LIQUID**

Rivestimento a legante fosfatico privo di grafite.

€ 42,70

Conf. 900 ml.

Codice L208.019

€31,90

-25%

per info e ordini:



E-mail: ordini@elidentgroup.it

NUMERO VERDE 800 060 254

da Lunedì a Venerdì dalle 8:30 alle 18:00



FAX VERDE 800 078 866

24 ORE SU 24

GRUPPO ELI-DENT SHOP

321

Iva 04%

VM[®] 13 VITA

Ceramica per stratificazione a struttura microfine sviluppata specificamente per strutture metalliche in tutte le leghe correnti con un CET di 13,8 - 15,2. Disponibile in colorazione *3D Master* o *Vita classic*.



VITA

-34%

DENTINA BASE

Conf. 12 gr.

Codice L407.31__ € 22,98

Conf. 50 gr.

Codice L407.30__ € 76,96

€15,20

€50,71

DENTINA TRASPARENTE

Conf. 12 gr.

Codice L407.33__

Conf. 50 gr.

Codice L407.32__

1M1	1M2	2L15	2L25
2M1	2M2	2M3	2R15
2R25	3L15	3L25	3M1
3M2	3M3	3R15	3R25

4L15	4L25	4M1	4M2	4M3	4R15	4R25	5M1	5M2	5M3	A1	A2	A3
A35	A4	B1	B2	B3	B4	C1	C2	C3	C4	D2	D3	D4

SMALTI

Conf. 12 gr.

Codice L407.39__ € 22,98

Conf. 50 gr.

Codice L407.38__ € 76,96

€15,20

€50,71

END ENL NT WIN

END ENL NT

OPACO PASTA

Conf. 5 gr.

Codice L407.35__ € 54,96

€36,90

-33%

A1	A2	A3	A35	A4
B4	C1	C2	C3	D2
D3	D4	OP2	OP3	OP4

VITA

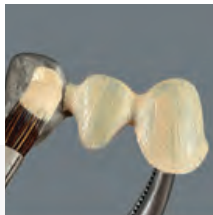

WASH OPAQUE PASTA

Conf. 7 gr.

Codice L407.35WO € 76,96

€50,71

-34%

OPACO POLVERE

Conf. 12 gr.

Codice L407.34__ € 22,98

€15,20

-34%

A1	A2	A3	A35	A4	B2	B3	B4
C3	C4	D2	D3	D4	WO		
OP1	OP2	OP3	OP4	OP5			

MASSE SPECIALI

Conf. 12 gr.

Codice L407.36__ € 26,10

€17,90

-31%

CP2	CP3	EC1	EC11	EC2	EC3
EC4	EC5	EC6	EC7	EE1	EE6
EE11	EO3	EO5	EP2	EP3	G1
G2	G3	GOD	M1	M4	M5
M7	M8	M9	MM1	MM2	MM3

EFFECTER LINER

Conf. 12 gr. € 66,61

€46,60

-30%

Codice L407.37__

EL1 EL2 EL3 EL4 EL5 EL6

VITA

SCALA COLORI VITA CLASSICAL A1-D4

Per la determinazione sicura del colore dei denti.

VITA

Iva 22%



Super Offerta

€73,80

Codice L408.032

VITA VM MODELLING LIQUID

BML50N

Iva 22%

Liquido per modellare standard. Per impastare le masse BASE DENTINE, TRANSPA DENTINE, ENAMEL e EFFECT VITA VM 7, VM 9, VM 13

Conf. 50 ml.

€ 10,30

€8,25

-20%

Codice L407.VMLM50

VITA



New CAD/CAM materials for my needs!

VITA Is The Answer.

VITA

VITA CAD-Temp monoColor - multiColor

Iva 04%

Blocchetti in composito poliacrilato reticolato caricato con microparticelle. Disponibile nelle varianti monoColor (monocromatico) e multiColor (multicromatico). REALIZZAZIONE DI PROVVISORI DI RIABILITAZIONE

VITA



VITA CAD-Temp monoColor for CEREC/in Lab

VITA CAD-Temp multiColor for CEREC/in Lab

Confezione da 2 pezzi € 47,85 **€30,40** -36%

Confezione da 2 pezzi € 59,54 **€39,26** -34%

cod. L409.C1 ___ 1M2T 2M2T 3M2T

cod. L409.C3 ___ 1M2T 2M2T

Confezione da 1 pezzo € 37,28 **€23,60** -37%

Confezione da 1 pezzo € 138,00 **€75,85** -42%

cod. L409.C2 ___ 1M2T 2M2T 3M2T

3M2T
cod. L409.C43M2T

COMPOSITO

COMPOSITO

VITABLOCS Mark II - TriLuxe Forte - RealLife - Rapid Layer Technology

VITA

Iva 04%

VITABLOCS MARK II



Blocchetti in ceramica feldspatica monocromatica, eccellenti per la realizzazione CAD/CAM di inlays, onlays e corone parziali, che cromaticamente si integrano in modo ottimale nei tessuti dentari residui.

Conf. da 5 pezzi

VITABLOCS Mark II for CEREC/in Lab

I10 (8 x 10 x 15 mm) cod. L409.M1 ___ € 72,80 **€38,50** -47%

colori CLASSICAL A2C A3C A35C B2C

I12 (10 x 12 x 15 mm) cod. L409.M2 ___ € 84,03 **€47,15** -44%

colori 3D-MASTER 1M1C 1M2C 2M1C 2M2C 2M3C 3M1C 3M2C 3M3C 4M2C

I14 (12 x 14 x 18 mm) cod. L409.M3 ___ € 84,03 **€47,15** -44%



Conf. da 2 pezzi Rapid Layer Technology

VITABLOCS Mark II for Rapid Layer Technology

I40/19 (15,5 x 19 x 39 mm) € 75,45 **€43,00** -43%

colori 3D-MASTER 1M1C 1M2C 2M2C 3M2C



CERAMICA FELDSPATICA

CERAMICA FELDSPATICA

VITABLOCS TriLuxe FORTE

Blocchetti in ceramica feldspatica di 2 generazione. Multicromatica. L'andamento cromatico integrato consente la riproduzione digitale dei giochi cromatici naturali.

Quattro strati di differente intensità cromatica.

RICOSTRUZIONI ALTAMENTE ESTETICHE IN ZONE VISIBILI:
- CORONE FRONTALI - FACCETTE



Conf. da 5 pezzi

TF-12 (10 x 12 x 15 mm) cod. L409.T1 ___ € 91,16 **€52,70** -42%

TF-14 (12 x 14 x 18 mm) cod. L409.T2 ___ € 104,99 **€59,90** -43%

TF-14/14 (14 x 14 x 18 mm) cod. L409.T3 ___ € 118,98 **€68,40** -42%

VITABLOCS TriLuxe forte for CEREC/in Lab

colori 3D-MASTER 1M2C 2M2C 3M2C

Conf. da 2 pezzi Rapid Layer Technology

VITABLOCS TriLuxe forte for Rapid Layer Technology

TF-40/19 (15,5 x 19 x 39 mm) € 79,87 **€45,55** -43%

colori 3D-MASTER 1M2C 2M2C 3M2C



VITABLOCS RealLife

Blocchetti in ceramica feldspatica di 2 generazione. Multicromatica in tre dimensioni. L'andamento cromatico integrato consente la riproduzione digitale dei giochi cromatici naturali. La struttura tridimensionale riproduce la naturale curvatura dell'andamento cromatico tra dentina e smalto.

RICOSTRUZIONI ALTAMENTE ESTETICHE IN ZONE VISIBILI:
- CORONE FRONTALI - FACCETTE



Conf. da 5 pezzi

RL-14/14 (14 x 14 x 18 mm) cod. L409.R1 ___ € 128,70 **€74,10** -42%

VITABLOCS RealLife for CEREC/in Lab

colori 3D-MASTER 1M2C 2M1C 2M2C 3M2C



VITA

per info e ordini:

E-mail: ordini@elidentgroup.it

NUMERO VERDE 800 060 254 da Lunedì a Venerdì dalle 8:30 alle 18:00

FAX VERDE 800 078 866 24 ORE SU 24

GRUPPO ELI-DENT SHOP

CERAMICA IBRIDA

VITA ENAMIC VITA

La prima ceramica ibrida con struttura reticolare duale a livello mondiale. In questo materiale il reticolo dominante di ceramica a struttura microfine è rafforzato da un reticolo polimerico ed i due reticoli si compenetrano integralmente.

PARTICOLARE ELASTICITÀ E ALTISSIMA CARICABILITÀ DOPO IL FISSAGGIO ADESIVO



€ 137,12
€76,35

Conf. da 5 pezzi
(12 x 14 x 18 mm)

cod. L409.E1

LA STRUTTURA A RETE DUALE CONIUGA LE CARATTERISTICHE POSITIVE DI COMPOSITO E CERAMICA

VITA ENAMIC TRASLUCENTE for CEREC/in Lab

1M1T	1M2T	2M2T	3M2T
------	------	------	------

Iva 04%

ENAMIC ALTAMENTE TRASLUCENTE for CEREC/in Lab

1M1HT	1M2HT	2M2HT	3M2HT
-------	-------	-------	-------

ACCESSORI

ENAMIC Polishing Set Technical

Conf. 8 strumenti per manipolo:
4 x prelucidatura
4 x lucidatura a specchio

€ 109,72

€69,40

Iva 22%



VETROCERAMICA ARRICCHITA

VITA SUPRINITY

Ceramica al silicato di litio arricchita con ca. il 10 % in diossido di zirconio per migliori caratteristiche meccaniche. La struttura a granulometria particolarmente fine ed omogenea assicura inoltre un'eccellente qualità merceologica, caricabilità elevata e costante e affidabilità di lungo periodo.

MAGGIORE STABILITÀ DEI BORDI E QUINDI RISULTATI DI FRESAGGIO PIÙ PRECISI E DALL'ALTRA MOLABILITÀ E LUCIDABILITÀ OTTIMALI IN FASE DI FINITURA MANUALE.



Conf. da 5 pezzi
(12 x 14 x 18 mm)

€ 123,81

€65,25

-47%

cod. L409.S1

VITA SUPRINITY TRASLUCENTE for CEREC/in Lab

colori CLASSICAL A1T A3T B2T D2T

colori 3D-MASTER 0M1T 1M1T 1M2T 2M2T 3M2T

Iva 04%

VITA SUPRINITY ALTAMENTE TRASLUCENTE for CEREC/in Lab

colori CLASSICAL A1HT A3HT A35HT B2HT D2HT

colori 3D-MASTER 0M1HT 1M1HT 1M2HT 3M2HT

POLISHING SET

SUPRINITY Polishing Set Clinical

Conf. 6 strumenti per contrangolo:
3 x prelucidatura
3 x lucidatura a specchio

€ 62,82

€39,90

-36%



SUPRINITY Polishing Set Technical

Conf. 8 strumenti per manipolo:
4 x prelucidatura
4 x lucidatura a specchio

€ 199,84

€119,20

-40%



Iva 22%

BIOSSIDO DI ZIRCONIO

VITA YZ YZ T traslucente - YZ HT altamente traslucente

-43%

VITA YZ T white for in Lab

Confezione da 4 pezzi
YZ-20/19 (15,5 x 19 x 20 mm)

€ 76,13

€43,65

cod. L409.YZ20T

Confezione da 2 pezzi
YZ-40/19 (15,5 x 19 x 39 mm)

€ 71,81

€41,20

cod. L409.YZ40T

YZ-55 (15,5 x 19 x 55 mm)

€ 135,04

€77,50

cod. L409.YZ55T

Confezione da 1 pezzo
YZ-65/25 (22 x 25 x 65 mm)

€ 108,13

€61,00

cod. L409.YZ65T

VITA YZ HT white for in Lab

Confezione da 4 pezzi
YZ-20/19 (15,5 x 19 x 20 mm)

€ 76,13

€43,65

cod. L409.YZ20HT

Confezione da 2 pezzi
YZ-40/19 (15,5 x 19 x 39 mm)

€ 71,81

€41,20

cod. L409.YZ40HT

YZ-55/19 (19 x 19 x 55 mm)

€ 135,04

€77,50

cod. L409.YZ55HT

Confezione da 1 pezzo
YZ-65/25 (22 x 25 x 65 mm)

€ 108,13

€61,00

cod. L409.YZ65HT



YZ T Blocchetti in biossido di zirconio traslucente. STRUTTURE SOTTILI PER CORONE E PONTI, ASSICURANDO NEL CONTEMPO ELEVATA PRECISIONE, RESISTENZA OTTIMALE (> 1.200 MPa)

YZ HT Blocchetti in biossido di zirconio ad alta traslucenza. RIABILITAZIONI MONOLITICHE GRAZIE ALL'ALTISSIMA RESISTENZA (CA. 1.200 MPa) E ALLE BUONE CARATTERISTICHE OTTICHE



Iva 04%

VITA

Tecnologia CAD/CAM

IPS e.max CAD for CEREC and inLab

INNOVATIVA VETROCERAMICA AL DISILICATO DI LITIO (LS2)

Iva 04%



ivoclar vivadent

• Massime Esigenze Estetiche • Elevata Flessibilità • Praticità d'uso

La scelta comprende un ampio spettro di indicazioni, dalle faccette sottili fino alle corone. Due diverse gradazioni di traslucenza disponibili: **HT (High Traslucency)** e **LT (Low Traslucency)**. Quattro diverse dimensioni disponibili: I12, C14, B40 e B32.

- Elevati valori di resistenza (360 MPa) ed alta resa estetica.
- Processo di lavorazione rapido ed economico.
- Possibilità di cementazioni versatili e testate clinicamente.
- Possibile la cementazione adesiva, autoadesiva o convenzionale.



- Indicazioni:**
- Corone anteriori e latero-posteriori.
 - Corone parziali.
 - Faccette.
 - Ponti di 3 elementi (B40 e B32).

Smile to the **max!**
with e.max

IPS e.max CAD for CEREC and inLab **HT C14**

Conf. da 5 pezzi € ~~176,00~~ **€142,75**

HT A2 cod. L409.626408

HT A3 cod. L409.626409

HT A3,5 cod. L409.626410

IPS e.max CAD for CEREC and inLab **LT I12**

Conf. da 5 pezzi € ~~176,00~~ **€141,95**

LT A2 cod. L409.605319

LT A3 cod. L409.605320

LT A3,5 cod. L409.605321

-19%



IPS e.max CAD for CEREC and inLab **LT B32**

Conf. da 3 pezzi € ~~310,50~~ **€239,80**

LT A2 cod. L409.648205

LT A3 cod. L409.648206

LT A3,5 cod. L409.648207

LT C2 cod. L409.648214

-23%



IPS e.max CAD for CEREC and inLab **LT A16 (L)**

Per la realizzazione CAD/CAM di trattamenti ibridi a supporto implantare per denti singoli. Realizzati con apposita interfaccia (diametro S e L) predisposta per la TiBase Sirona. I blocchetti IPS e.max CAD A 16 LT (Low Traslucency) sono utilizzati nella realizzazione di corone-abutment ibride altamente efficienti. Questi trattamenti ibridi vengono realizzati individualmente con blocchetti al disilicato di litio (LS2), per poi essere incollati con la base in titanio.

Conf. da 5 pezzi

LT A2 cod. L409.644385

LT A3 cod. L409.644386

LT A3,5 cod. L409.644387

€ 353,50
€255,50

-28%



IPS e.max CAD for CEREC and inLab **HT B40**

Conf. da 3 pezzi € ~~318,50~~ **€229,80**

HT A2 cod. L409.634587

HT A3 cod. L409.634588

HT A3,5 cod. L409.634589

-28%

Veneering Solutions HT B 40/ HT B40 L

- Elevata estetica e resistenza grazie alla combinazione di materiali unica nel loro genere: disilicato di litio (LS2) su ossido di zirconio (ZrO2)
- Realizzazione in poche ore di un ponte con supporto in ossido di zirconio, grazie all'efficiente produzione digitale (CAD-on).
- Legame ceramico innovativo ed omogeneo
- Colori dentali calibrati individualmente
- Possibilità di successive caratterizzazioni

IPS e.max CAD for CEREC and inLab **HT B40 L**

Conf. da 3 pezzi € ~~330,50~~ **€234,05**

HT A2 cod. L409.648871

HT A3 cod. L409.648942

HT A3,5 cod. L409.648943

-29%

Indicazioni:
Corone
Ponti (di tre e più elementi, soprattutto su impianti)



per info e ordini:

E-mail: ordini@elidentgroup.it

NUMERO VERDE 800 060 254
da Lunedì a Venerdì dalle 8:30 alle 18:00

FAX VERDE 800 078 866
24 ORE SU 24

Iva 04%

IPS EMPRESS CAD for CEREC and inLab

AFFERMATA VETROCERAMICA A BASE DI LEUCITE (160 MPA) PER ECCEZIONALE ESTETICA



IPS Empress CAD for CEREC and inLab LT

-28%

Indicazioni: Faccette, inlays, onlays, corone anteriori e lateo-posteriori

Si distinguono per il valore di luminosità più elevato e per il croma naturale: indicati per la realizzazione di restauri più estesi. La particolare luminosità del materiale previene "l'ingrigimento" di restauri integrali e parziali. Presentano una fluorescenza naturale idonea per i diversi campi di indicazione, consentendo una perfetta integrazione dei restauri nella dentizione residua anche in diverse condizioni di luce.

Conf. da 5 pezzi

€ 88,90

€64,00

A2 / I12	cod. L409.602558	A2 / C14	cod. L409.602568
A3 / I12	cod. L409.602559	A3 / C14	cod. L409.602569
A3,5 / I12	cod. L409.602560	A3,5 / C14	cod. L409.602570



IPS Empress CAD for CEREC and inLab MULTI BLOCCHETTI

Presentano un decorso cromatico naturale dalla dentina allo smalto. Consentono di ottenere elevati risultati estetici ed un aspetto naturale anche senza effettuare caratterizzazioni. Indicati per Corone integrali e parziali, Faccette.

€ 115,00

€89,80

-22%

Conf. da 5 pezzi

A2 / I12	cod. L409.602593	A2 / C14	cod. L409.602599
A3 / I12	cod. L409.602594	A3 / C14	cod. L409.602600
A3,5 / I12	cod. L409.602595	A3,5 / C14	cod. L409.602601



A3 / C14 L cod. L409.602606

SUPPORTI COTTURA

Supporto ceramica
Conf. Base + 20 perni

Codice **L408.039**

€ 54,60

€28,30



-48%

SET Basi Zirconia

Conf. 30 perni in zirconia + 2 basi
Base quadrata 5,5 x 5,5 cm.
Base tonda Ø 7,5 cm.

€ 54,60

€28,30

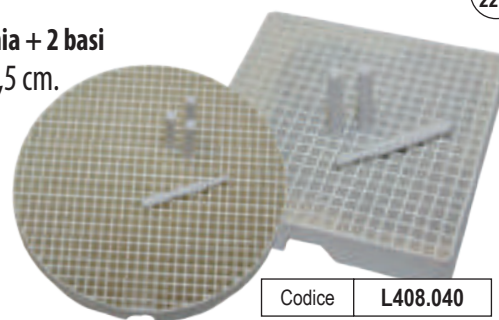

Codice **L408.040**

Iva 22%

FIRE PASTE

Pasta da cottura per ceramica estremamente resistente al calore, ignifuga, stabile e cremosa per stabilizzare il lavoro sul perno di ritenzione. Previene la distorsione dal fuoco, la contaminazione e lo scolorimento. Facile da rimuovere con aria compressa - senza graffiare o sabbare. Pronto all'uso, facile da applicare, modellabile a piacere. Nessun tempo di asciugatura.

Conf. Siringa 12 gr.

Codice **L213.003**

Per tutte le cotture ceramiche fino a 1.500°C

€ 23,00

€17,07



Dentaco MADE IN GERMANY

Iva 22%

SUPERPEG II HARVEST DENTAL

Materiale refrattario di seconda generazione, facilmente modellabile, per tutti i tipi di porcellana. Stabilità di 1300°, elimina contaminazioni e distorsioni da cottura. Utilizzabile durante la riparazione di crepe su ceramica pressata e margini in all-ceramic. Ottimo per la stabilità durante la saldatura.

Conf. Siringa 12 cc.

Codice **LMPF.704**

HarvestDental



€22,54

Super Offerta

Iva 22%

SUPPORTO PER FOTOPOLIMERIZZAZIONE DI COMPOSITI

Supporto in plexiglass trasparente appositamente studiato per la polimerizzazione di corone e ponti dentali, per le sue dimensioni è adatto a tutti i tipi di forni. Non genera ombre sui pezzi. Dotato di 57 fori per i perni di posizionamento e una clip a coccodrillo.

Dimensioni: 90x90x50 mm
Peso: 30 g



Conf. 1 supporto con 57 fori
+ 10 perni
+ 1 clip "a coccodrillo"

€ 32,50

€25,99

-20%

Iva 22%

Codice **L406.017**



FOTOPOLIMERIZZATORI vedi pag. 282 e 349

SPATOLA D'AGATA

Per una migliore miscelazione delle masse.

€46,45 Super Offerta



Iva 22%

Codice **LMPF.030**

STRUMENTI PER CERAMICA

ASA DENTAL

Manico + 2 punte.



€ 21,70

-38%

€13,55

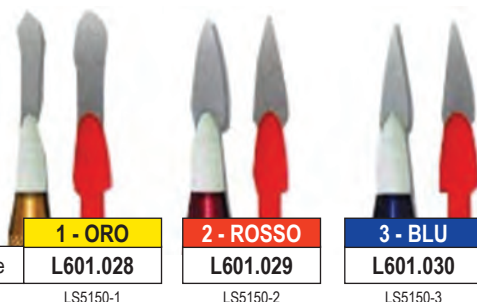

Codice

1 - ORO
L601.028

LS5150-1

2 - ROSSO

L601.029

LS5150-2

3 - BLU

L601.030

LS5150-3

Iva 22%

ASA DENTAL

PINZETTA TELESCOPICA

Con punte diamantate per una perfetta aderenza.



€ 76,75

€46,50

-39%

Codice **L601.026**

Iva 22%

PINZETTA PER SUPPORTI COTTURA ASA DENTAL

0635-4. Cm 18. Peso gr 44.



€ 17,80

€11,10

-38%

Codice **L601.031**

Iva 22%

DIAL CALIPER - CALIBRO DECIMALE

con comodo quadrante indicatore ad orologio ingrandito per una facile lettura. Ha un intervallo di misurazione completo da 0-10 millimetri.



€ 116,00

€76,70

-34%

Codice **L601.032**

Iva 22%

CALIBRO DECIMALE IWANSON

per metallo o cera. 0-10 mm



€ 25,10

€15,60

-38%

Codice **L601.011**

CERA

METALLO
L601.012

Iva 22%



"EVOLUTION" PIASTRA PER CERAMICA

Design elegante ed ergonomico con spugna per pulire il pennello, cassetto scorrevole con palette interna, e striscia unica in pelle sintetica che permea l'umidità dal serbatoio al vostro impasto ceramico. La piastra in vetro smussata e lucidata è sicura e limita l'usura dei pennelli.

€269,35



MPF inspired by PETER Pizzi
BRUSH CO

Codice LMPF.2000



Super Offerta

RICAMBI PEZZUOLE IN NYLON

per piastra per ceramica.

Conf. 2 pz.

€ 8,00

€6,62



Codice LMPF.032

-17%

Iva 22%

WET TRAYS LARGE

ELI-DENT

Piastra ceramica liscia con coperchio in plastica. Dimensioni: 243 x 180 mm.

€ 94,50

-20%

€75,90



Codice L408.041

WET STAIN TRAYS

ELI-DENT

Piastra ceramica con coperchio in plastica. 19 pozzetti. Dimensioni: 176 x 126 mm.

€ 44,10

-30%

€30,84



Codice L408.043

WET TRAYS SMALL

ELI-DENT

Piastra ceramica con coperchio in plastica.

Dimensioni: 58 x 80 mm.

€ 31,80

-23%

€24,60

Codice L408.044

Iva 22%

PENNELLI CON MANICO IN LEGNO, PELO SINTETICO ELI-BRUSH

ELI-DENT ELI-DENT ELI-DENT

Conf. 1 pz.

2/0
Cod. L408.014



-43%
€ 6,10

€3,50

Conf. 1 pz.

8
Cod. L408.012



€ 12,10

€6,50

-46%

1
Cod. L408.009



-43%
€ 6,50

€3,72

6
Cod. L408.011



-48%
€ 11,85

€6,13



Piatto per Opachi
Cod. L408.013

€ 6,45

€4,46

-31%

Iva 22%

PENNELLO KOLINSKY CONTOUR MPF

Manico in legno. Pelo Kolinsky di prima qualità con sfere metalliche in testa.

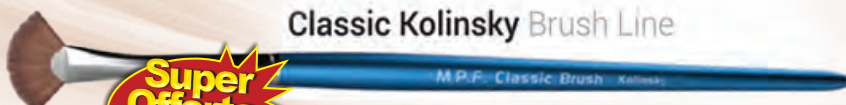

Classic Kolinsky Brush Line

Super Offerta

€19,96

Codice LMPF.025



Iva 22%

PENNELLO NANO SINT MICROLAYER

Pennelli realizzati appositamente per le nuove tecniche di micro stratificazione e colorazione su denti in zirconio da finalizzare. Sono prodotti in Italia con setole sintetiche di nuova generazione, molto sottili, che le rendono molto simili alla martora kolinsky. Vantaggio principale è la resistenza della punta che non tende ad arricciarsi con il tempo e l'usura e mantiene la sua qualità a lungo. Per i 3 modelli più grandi, N. 4 - 9 - 12, il manico in alluminio reversibile permette l'inserimento della punta impregnata all'interno in modo da mantenere la corretta umidità ed operare da copertura.



Ultra sottile per nano colorazione interdentale e prossimale, manico in legno color rosso
Lunghezza setole 6 mm.
Spessore alla base 0,3 mm.

Extra sottile per micro colorazione, manico in legno color rosso
Lunghezza setole 8 mm.
Spessore alla base 0,6 mm.

Sottile per colorazione, manico in legno color rosso.
Lunghezza setole 10 mm.
Spessore alla base 1 mm.

Codice	00 L408.049	€ 10,40 €7,80
--------	-----------------------	-------------------------

Codice	0 L408.050	€ 10,80 €8,10
--------	----------------------	-------------------------

Codice	1 L408.051	€ 11,20 €8,40
--------	----------------------	-------------------------

CON MANICO IN ALLUMINIO REVERSIBILE

Medio per microstratificazione e colorazione
Lunghezza setole 12 mm.
Spessore alla base 2,5 mm.

Medio-grande forma compatta per masse dense o ceramica tradizionale
Lunghezza setole 13 mm. Spessore alla base 4 mm.

Grande forma compatta per masse dense e ceramica tradizionale. Lunghezza setole 16 mm.
Spessore alla base 5 mm.

Codice	4 L408.052	€ 19,20 €14,40
--------	----------------------	--------------------------

Codice	9 L408.053	€ 21,40 €16,05
--------	----------------------	--------------------------

Codice	12 L408.054	€ 23,80 €17,70
--------	-----------------------	--------------------------

Conf. **KIT 6 PENNELLI**
uno per ogni misura

Codice	L408.048
--------	----------

€ 82,00
€61,50 -25%



JET KIT



Iva 04%

Resina acrilica autopolimerizzante per la costruzione di provvisori di lunga durata destinati a rimanere a lungo nel cavo orale.

■ Conf. Ricambi Polvere 120 gr.

€ 61,40

€46,00

-25%

Codice	L403.03 __
--------	------------

45 (A2)	62 (A3)	65 (D3)	67 (B3)	69 (C2)	77 (B4)	81 (A35)
---------	---------	---------	---------	---------	---------	----------



■ Conf. Liquido 120 ml.

€ 40,20

Codice	L403.03L
--------	----------

€30,30

■ Conf. Liquido 250 ml.

€ 76,10

Codice	L403.03LG
--------	-----------

€57,20

■ **KIT 6/1: Polvere 6 x 30 gr.**
(col. 35/45/62/65/67/81)
+ Incisal 10 gr.
+ Liquido 120 ml.

-25%

€ 127,50

€95,50

Codice	L403.03KT
--------	-----------



ENAMEL PLUS TEMP

Iva 04%

Resina acrilica per ponti corone e provvisori estetici con masse dentina opache e smalti traslucenti per un risultato molto simile all'elemento definitivo in ceramica.



Codice	L403.EKIT
--------	-----------

Super Offerta **€243,00**

TEMP1N-OF offerta kit introduttivo

TEMP1N Kit contenente: 4x50g nuove dentine fluorescenti Enamel plus Temp: UD2 (A2) - UD3 (A3) - UD3,5 (A3,5) - UD4 (A4)

1x50g smalto fluorescente Enamel Plus Temp UE2
1x50g smalto opalescente Enamel Plus Temp Blue OB
100ml liquido autopolimerizzabile Enamel Plus Temp



+ 6x10g altri colori fluorescenti Enamel plus Temp

Dentine: UD1 (A1) Smalti: UE1 - UE3 - Clear - White - Grey
TEMP99 Pasta lucidante Temp Stick Micerium Spazzolino HP.



ENAMEL PLUS TEMP RICAMBI

€ 63,00

€49,40

-22%

Conf. Polvere 100 gr.

Codice	L403.ENP __
--------	-------------

UD1	UD2	UD3	UD35	UD4	D3
-----	-----	-----	------	-----	----

GE1	GE2	GE3
-----	-----	-----

Conf. Liquido 100 ml.

Codice	L403.ENL
--------	----------



LARIDENT

MADE IN ITALY
SINCE 1985



Portafrese con base autoclavabile in materiale silicónico e 35 fori universali indicati per tutti i tipi di frese. Fornito con coperchio in plastica trasparente. Disponibile in 3 colori. **Cod. L42**

BLU	ROSSO	VERDE
608.L42B	608.L42R	608.L42V

**VEDI
L'OFFERTA
a pagina 207**



PENNELLI PL

I pennelli Nanosint Microlayer sono realizzati appositamente per le nuove tecniche di micro stratificazione e colorazione su denti in zirconio da finalizzare. Sono prodotti in Italia con setole sintetiche di nuova generazione, molto sottili, che le rendono molto simili alla martora kolinsky. Vantaggio principale è la resistenza della punta che non tende ad arricciarsi con il tempo e l'usura e mantiene la sua qualità a lungo.

Per i 3 modelli più grandi, PL-4 PL-9 PL-12, il manico in alluminio reversibile permette l'inserimento della punta impregnata all'interno in modo da mantenere la corretta umidità ed operare da copertura.

**VEDI
L'OFFERTA
a pagina
329**



Ultra sottile per nano colorazione interdentale e prossimale, manico in legno color rosso, lunghezza setole 6 mm. Spessore alla base 0,3 mm.

Cod. PL-00

Codice ELI-DENT	L408.049
--------------------	----------



Extra sottile per micro colorazione, manico in legno color rosso, lunghezza setole 8 mm. Spessore alla base 0,6 mm.

Cod. PL-0

Codice ELI-DENT	L408.050
--------------------	----------



Sottile per colorazione, manico in legno color rosso, lunghezza setole 10 mm. Spessore alla base 1 mm.

Cod. PL-1

Codice ELI-DENT	L408.051
--------------------	----------



KIT 6 pennelli Nano sint Microlayer.

Cod. PL-KIT

Codice ELI-DENT	L408.048
--------------------	----------

Medio per microstratificazione e colorazione, manico in alluminio reversibile, lunghezza setole 12 mm. Spessore alla base 2,5 mm.

Cod. PL-4

Codice ELI-DENT	L408.052
--------------------	----------



Medio-grande forma compatta per masse dense o ceramica tradizionale, manico in alluminio reversibile, lunghezza setole 13 mm. Spessore alla base 4 mm.

Cod. PL-9

Codice ELI-DENT	L408.053
--------------------	----------



Grande forma compatta per masse dense e ceramica tradizionale manico in alluminio reversibile, lunghezza setole 16 mm. Spessore alla base 5 mm.

Cod. PL-12

Codice ELI-DENT	L408.054
--------------------	----------



SIGNUM COMPOSITE

Resina fotopolimerizzabile per ponti e corone.



KULZER
MITSUBISHI CHEMICALS GROUP

Iva 04%



Opaco F Conf. 3 gr.

Codice	L405.CB _ _						
A1	A2	A3	A35	A4	C2	D3	OP

€30,00 Super Offerta

KULZER
MITSUBISHI CHEMICALS GROUP



Dentina Conf. 4 gr.

Codice	L405.SD _ _					
A2	A3	A35	A4	B3		
	C2	C3	C4	D2	D3	

€ 39,00 -19%
€32,00

Marginal - Enamel Conf. 4 gr.

Codice	L405.S _ _	M2	M4	EL	EM	ED
--------	------------	----	----	----	----	----

KULZER
MITSUBISHI CHEMICALS GROUP

SIGNUM C&B LIQUID

Liquido per modellazione composito.

Conf. Flacone da 4 ml.

Codice	L405.SCBL
--------	-----------

€25,25 Super Offerta



SIGNUM CONNECTOR

Adesivo fotopolimerizzabile per l'adesione di resine per protesi e materiale di rivestimento fotopolimerizzabile.

Conf. Flacone da 5 ml.

€ 123,00

€100,75 -18%



Codice	L405.001
--------	----------

KULZER
MITSUBISHI CHEMICALS GROUP

SIGNUM METALBOND I + II

Sistema adesivo a freddo.

Conf. Metalbond I, 4 ml. + Metalbond II, 4 ml.

€ 204,00

€169,00 -16%



Codice	L406.004
--------	----------

Qualità al GIUSTO PREZZO

Lory's Line

Iva 04%

MAGIC METAL PRIMER

Primer per l'adesione tra resina e metallo.

Legame sicuro ed affidabile tra rivestimenti in resina e tutte le usuali leghe dentali.



Conf. Flacone 5 ml.

€ 126,15

€64,52 -49%



Codice	L406.012
--------	----------

SIGNUM UNIVERSAL BOND

Un unico sistema adesivo per tutti i materiali delle sottostrutture dentali.

Sistema adesivo multimateriale che assicura legami forti e affidabili per corone, ponti e strutture parziali. Assicura legami duraturi per leghe metalliche e titanio, biossido di zirconio e polimeri ad alte prestazioni PEEK. Elevata affidabilità. Facilità di lavorazione con tutti i materiali.



SIGNUM UNIVERSAL BOND (SET)

Conf. Bond I (4ml) + Bond II (4ml)

Codice L406.018

€ 204,00

€169,00 -16%

REFILL

Conf. Flacone da 4 ml.

SIGNUM UNIVERSAL BOND I € 146,00

€120,00 -18%



Codice L406.019

66079926

SIGNUM UNIVERSAL BOND II

€ 88,00

€73,10 -18%



Codice L406.020

66079927

CERA PER MODELLAZIONE ROSSA

Cera dura in lastre per modellazione. Colore rosso.

Temperature di ammorbidimento primario: 36°-42°C

Non irrita i tessuti orali. Senza odore.

€ 11,00

€6,95 -37%



Conf. 500 gr.

20 fogli

95 x 175 mm

Spessore 1 mm

Lory's Line

Codice	L301.008
--------	----------

per info e ordini:



E-mail: ordini@elidentgroup.it

NUMERO VERDE 800 060 254

da Lunedì a Venerdì dalle 8:30 alle 18:00



FAX VERDE 800 078 866

24 ORE SU 24

GRUPPO **ELI-DENT** SHOP

331

TENATEX
Cera in fogli rossa.
Conf. 2500 gr.



Iva 22%

€ 81,90
€47,90 -42%

Codice L301.002

Conf. 500 gr.

Codice L301.001



€ 17,95
€9,64 -46%

TENASYLE

Cera in fogli tipo hard, indicata per modellazione e confezionamento di basi in protesi totale. Spessore 1,5 mm. Colore rosa. Misure foglio: 187 x 88 mm

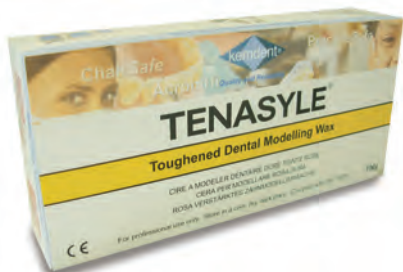

Conf. 500 gr.
€ 23,10
€10,64 -54%

Codice L301.004

ELITE DOUBLE 22 Silicone-A



Iva 22%

Elite Double 22

Estrema fluidità: ideale per la duplicazione di modelli con sottosquadri poco accentuati e rivestimenti per fusione. Si raccomanda l'utilizzo di muffole da duplicazione in plastica. Disponibile nel colore verde chiaro per rendere più nitida la lettura dei dettagli.



Elite Double 22 Fast

adatto a tutte le tecniche di duplicazione, in tutti i casi in cui si richiede una rapida duplicazione. Ideale per duplicare modelli con sottosquadri poco accentuati e rivestimenti. Si raccomanda l'utilizzo di muffole da duplicazione in plastica. Compatibilità estesa a tutti i gessi, resine poliuretaniche, rivestimenti fosfatici ed alcool, resine acriliche.



Conf. 1kg. base + 1kg. catalizzatore

€62,10

	NORMAL	FAST
Codice	L109.022	L109.F22

Qualità al GIUSTO PREZZO

Lory's Line

Iva 22%

MAGIC SIL LAB 95

Codice L108.007

Silicone-C extra duro

per stampaggi in genere nelle metodiche che richiedono rigidità.

Colore Arancio € 99,90

Conf. 5 kg. **€47,20** -53%



& in Sconto Merce
2 Catalizzatori **MAGIC SIL**

MAGIC SIL LAB 85

Codice L108.006

Silicone duro per mascherine, ponti provvisori, usabile in muffola.

Colore Verde

Conf. 5 kg.

€ 99,90
€47,20 -53%



& in Sconto Merce
2 Catalizzatori **MAGIC SIL**

MAGIC SIL CATALYST

Catalizzatore universale per siliconi.

Conf. 1 tubetto da 60 ml.

Codice L108.009

€ 14,90

€6,90 -54%



MAGIC SIL PUTTY 90

Silicone-A per laboratorio. Rapporto 1:1 per mascherine ad ottima scorrevolezza e plasticità con stabilità superiore e resistenza al calore. Durezza 90 shore.

Conf. 5 kg Base + 5 kg Catalyst

€ 285,50

€138,30 -52%

Codice L108.008



GINGIFAST Silicone-A

Tipo rigido: per la riproduzione gengivale di modelli in implantoprotesi. Indicato per la tecnica diretta.
Tipo elastico: per la riproduzione gengivale per modelli in protesi fissa.

Conf. **2 cartucce per 100 ml. + puntali + oral tips + separatore**

€ 40,87

18%

€33,50

Codice	RIGID L108.R05	ELASTIC L108.E05
--------	--------------------------	----------------------------



Zhermack
Dental

ZETALABOR

Silicone-C specifico per mascherine. Durezza finale 85 Shore A - Non pigmentato.

Conf. **barattolo da 5 kg.**

Codice L108.001

€57,10

Super Offerta



ZETALABOR

Conf. **barattolo da 10 kg €107,60**

Codice L108.010

Super Offerta

TITANIUM

Silicone-C specifico per mascherine. Indicato anche per l'isolamento denti/gesso in muffola. 95 shore. Colore Bianco.

Conf. **barattolo da 5 kg.**

Codice L108.002

€58,36

Super Offerta



GINGIFAST RIGID CAD

silicone per addizione fluido e scansionabile, adatto alla riproduzione della morfologia gengivale su modelli.

Conf. **2 cartucce da 50 ml + 1 Separator 10 ml + accessori**

€38,90

Codice L108.013

Super Offerta



ELITE TRANSPARENT

Silicone-A fluido da laboratorio, trasparente, a elevata durezza finale (72 Shore A). Studiato per materiali estetici fotopolimerizzabili. Rivela fedelmente la ceratura per poi riprodurla in composito.

Conf. **1 cartuccia 50 ml. + 6 puntali gialli**

€21,48

Codice L401.001



INDURENT LAB

catalizzatore in gel La sua caratteristica colorazione rossa permette di riconoscere quando la miscelazione è omogenea.

Conf. **Tubetto da 60 ml.**

€10,90

Super Offerta



Codice L108.014

PHOTO FLASK MUFFOLA

Completamente Trasparente e Scomponibile consente di lavorare in modo più veloce, economico (grazie alla presenza di settori mobili) e il tutto senza modificare in alcun modo i propri protocolli operativi. Composta da elementi trasparenti per ottimizzarne l'esposizione ai raggi ultravioletti. Non sono presenti piastre di metallo.

MUFFOLA TRASPARENTE PER COMPOSITI FOTOPOLIMERIZZABILI IDEATA DA UN TECNICO, PER I TECNICI

- La lavorazione si divide in sei fasi:
- 1) modellazione o stampa digitale della struttura
 - 2) creazione della base con siliconi rigidi
 - 3) preparazione della mascherina con silicone trasparente
 - 4) recupero della sotto-struttura
 - 5) iniezione o deposito del composito
 - 6) polimerizzazione UV

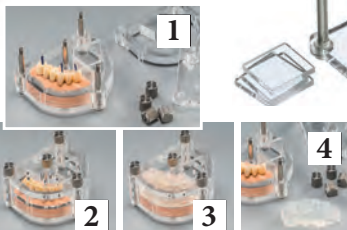

- 1 modello posizionato
- 2 modello pronto per la mascherina
- 3 creazione della mascherina con silicone
- 4 elementi scomposti per verifica e controllo

Codice L109.002

Prezzo a richiesta

dentalfarm
DENTAL EQUIPMENT SINCE 1978

Iva 22%

PHOTO-FLASK dentalfarm

MUFFOLE DA DUPLICAZIONE

In policarbonato.

SET 3 pezzi

Codice L109.050

~~€ 79,00~~
€52,94

-33%

RICAMBI

Conf. 1 pz.

€ 28,00 **€20,30**

-28%



3,5 cm	4,5 cm	5,5 cm
L109.S51	L109.M51	L109.L51

Iva 22%

per info e ordini:

E-mail:
ordini@elidentgroup.it

NUMERO VERDE
800 060 254
da Lunedì a Venerdì dalle 8:30 alle 18:00

FAX VERDE
800 078 866
24 ORE SU 24

GRUPPO ELI-DENT SHOP

AISLAR

Separazione ottimale e sicura delle protesi in resina.

soluzione acquosa a base di alginato senza formaldeide per l'isolamento di superfici in gesso dalle resine per protesi e compositi.



**Resina - gesso
Composito - gesso
Tutti i materiali in gesso**

-18%

€ 58,80

€48,35

PER RESINE
POLIMERIZZABILI
A FREDDO
e A CALDO

Conf. **500 ml**

Codice	L310.007
64708057	

Iva 22%

UNIFOL PERIDENT

Isolante gesso - resina a base di alginato ed olii emulsionati ad azione distaccante. Atossico. **Privo di formaldeide.** Impiegato su modello a caldo, come a freddo, consente di creare una efficace barriera fra gesso e resina, senza alterare il risultato cromatico.



Iva 22%

Conf. **Flacone 450 ml.**

€ 19,85

-27%

€14,56

Codice	L310.002
--------	----------

Conf. **TRIPLA**

€ 46,85

€36,90

solo €12,30 cad. -21%

Codice	L310.001
--------	----------

OPTOSIL LIQUID

Silicone fluido indicato in protesi mobile parziale e totale, per isolare e proteggere dal gesso i denti in resina, nella tecnica della messa in muffola tradizionale.

Conf. **Fluido 560 ml (850 gr)
+ granuli 500 gr
+ attivatore 25 ml
accessori**

€ 134,00

€103,00



-23%

Codice	L311.001
--------	----------

Iva 22%

ELI LC TRAY

ELI-DENT ELI-DENT ELI-DENT

Placche in resina fotopolimerizzabili per realizzare basi e portaimpronta individuali. Facili da modellare con elevata resistenza alla rottura e alla torsione; non si appiccicano. Spessore uniforme.



Iva 22%

Conf. **50 pz.
Colore Rosa**

€ 80,20

€36,90

Codice	L110.010
--------	----------

ISOPLASTIPAC ATD

Fogli di polietilene mm 125 x 125 spessore 15 micron.

Conf. **500 fogli**

€33,80

Super Offerta

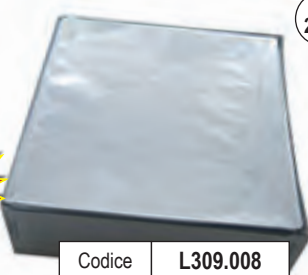

Codice	L309.008
--------	----------

Iva 22%

BOXING WAX

Cera morbida per contornare il portaimpronta o il modello in gesso.



€ 43,00

-31%

€29,82

STRIPS 35 X 300 X 1,5	
Codice	L303.004

STICKS GROSSI 5,5 X 5,5	
Codice	L303.003

Iva 22%

ELITE LC TRAY ROUND ROSA

Zhermack Dental

Placche in resina fotopolimerizzabile per portaimpronte individuali e funzionali.

Conf. **50 pz.**

Super Offerta

€37,54

Codice	L110.001
--------	----------



Iva 22%

CERA PER MORSI

Spessore: 10 x 10 mm.

Conf. **100 pz.**

€28,76

-18%

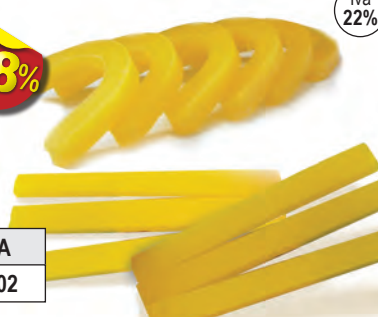

	DRITTA	CURVA
Codice	L302.001	L302.002

Iva 22%

BASIS PLATE

Piastre basali.

Conf. **100 pz.**

€64,34

Super Offerta



	MARRONE	GRIGIO
Codice	L110.002	L110.003

Iva 22%

Super Offerta

Speciali Offerte quantità

DENTI VITAPAN

VITA

In resina 4 strati.



Anteriori x 6

Cod. L309.1

Colore Forma

€ 22,74 **-36%**
€14,45



Posteriori x 8

SUPERIORI

Cod. L309.2 +

Colore Forma

€ 19,20 **-33%**
€12,80

INFERIORI

Cod. L309.2 -

Colore Forma

VITA

Acquistando 70 file al prezzo Super Offerta ricevi in OMAGGIO
1 spugna per pennelli & 1 tovaglietta in spugna

VITA - perfect match.

THE PERFECT MATCH

Iva 04%

VITA

DENTI PHYSIODENS

Per una protesi fedele nei dettagli con gioco di forme multistrato.

Anteriori x 6

€ 28,14 **€21,51**

Cod. L309.3

Colore Forma



-24%

Posteriori x 8



€ 23,76

€18,48

-22%

SUPERIORI

Cod. L309.4 +

Colore Forma

INFERIORI

Cod. L309.4 -

Colore Forma

Speciali Offerte quantità Super Offerta

x 10 File Anteriori €19,40 a fila

x 10 File Posteriori €16,70 a fila

x 30 File Anteriori €17,30 a fila

x 30 File Posteriori €15,00 a fila

Iva 04%



DENTI MFT

VITA

Denti in resina.

La vitalità dei denti VITA MFT favorisce un aspetto naturale e l'accettazione della riabilitazione in brevissimo tempo. Eccellente qualità merceologica è assicurata dal polimetilmetacrilato ad elevata eticolazione, che si distingue per l'elevata densità in tutto il dente e l'eccellente biocompatibilità. Il materiale garantisce inoltre il massimo di compatibilità con i tessuti e longevità delle restaurazioni.

Anteriori x 6

Cod. L309.7

Colore Forma

VITA MFT
Multi Functional Teeth

€ 10,26

€8,05

-22%

Posteriori x 8

Cod. L309.8

Colore Forma



VITA

Speciali Offerte quantità Super Offerta

x 30 File €6,93 a fila

x 100 File €5,62 a fila

Colori

VITA SYSTEM 3D-MASTER / VITA classical

1M1 B1	2L1,5 B2	2M1	2M2 A2	3L1,5 C2 / D4
A1	A3	C3	D3	3L2,5 B3
3M2	3R2,5 A3,5	4L1,5	4M2 A4	5M1 C4

RICHIEDI LA TABELLA FORME

Iva 04%

per info e ordini:



E-mail: ordini@elidentgroup.it

NUMERO VERDE
800 060 254
da Lunedì a Venerdì dalle 8:30 alle 18:00



FAX VERDE
800 078 866
24 ORE SU 24

GRUPPO **ELI-DENT** SHOP

335

INNOCID INNODES

**Disinfettante per impronte
SENZA ALDEIDI.**



Iva 22%

**PRONTO ALL'USO
A BASE DI SALI
DI AMMONIO
QUATERNARI**

Per la detersione e disinfezione di tutti i materiali da impronta, portaimpronta e protesi, ma anche per poliesteri, alginati ed idrocolloidi. **Agisce rapidamente e rimuove tutti gli agenti contaminanti.** Lascia un profumo gradevole.

Conf. **2,5 Lt.**

Codice **L701.4001**

€ 38,50

-22%
€29,94



MD 520

Disinfezione e pulizia di impronte
Soluzione senza alcol pronta all'uso per una disinfezione-pulizia efficace e in rispetto del materiale di impronte, manufatti protesici ecc. Battericida incl. Tb, levuricida, virucida (testato secondo la norma EN 14476)

Principi attivi: CAQ, GDA

€ 56,20

-33%
€37,90

Conf. Flacone **2,5 lt.**

Codice **L701.001**



Iva 22%

UFI GEL P

Materiale a base di silicone polimerizzante a freddo per ribasature morbide

Silicone per ribasatura di elevata qualità; Ribasatura completa in una sola sessione (alla poltrona); Rimane permanentemente morbido; Adesivo speciale per assoluta adesione del silicone alla protesi / ribasatura; Biocompatibile (senza metacrilato); Odore e sapore neutri; Colore estetico e stabile, con effetto camaleonte; Utilizzo in laboratorio: meno passaggi rispetto ad altri materiali polimerizzabili a freddo; Per tutte le protesi a base di PMMA; Facile e veloce applicazione di ribasature dirette e indirette. Eccellente adattamento a dettagli fini per un preciso adattamento della protesi; Resistente contro agenti pulenti standard per protesi.

Conf. **50 ml base
50 ml catalizzatore
+ accessori.**

€ 156,10

-15%
€132,60



Iva 04%



Codice **L308.003**

AMUCHINA MD

Clorossidante elettrolitico
per la disinfezione delle impronte.

Conf. **1 Litro**

€ 24,25

-29%
€17,30



Codice **L701.002**



Iva 22%

MOLLOPLAST-B DETAX

Resina morbida a base siliconica (33 Shore A) per ribasature indirette, polimerizzabile in muffola a caldo o nel microonde. Ha un'ottima adesione a tutte le resine acriliche per protesi sia vecchie che nuove.

Sapore neutro.

Super Offerta
€75,00

Conf. **Vasetto 45 gr.**

Codice **L308.001**



Iva 04%

OPTIGLAZE COLOR COMPLETE SET

Rivestimento fotopolimerizzabile per la caratterizzazione di restauri indiretti in composito e in acrilico

OPTIGLAZE color vi consente di aggiungere con facilità colore, lucentezza superficiale ed elevata resistenza all'usura a tutti i restauri. Pronto all'uso, facile da utilizzare, elimina la fase di lucidatura facendovi così risparmiare del tempo prezioso. Potete scegliere tra un'ampia gamma di colori per la caratterizzazione sia interna sia esterna, ottenendo risultati estetici perfetti. La rinomata tecnologia dei nanoriempitivi conferisce un'elevata resistenza all'usura ai restauri, oltre a una lucentezza duratura e a un'elevata resistenza alla decolorazione.

- Corone e ponti in composito
- Corone in ceramica ibrida
- Protesi su impianti / Protesi parziali
- Protesi totali in acrilico
- Ponti in acrilico fissi su impianti
- Corone e ponti provvisori in resina

I colori GC OPTIGLAZE sono liquidi per rivestimento, pronti all'uso, fotopolimerizzabili, a nano-riempimento che offrono la possibilità di aggiungere colore duraturo e lucentezza superficiale in modo estremamente semplice.

Prezzo a richiesta



Conf. **15 colori da 2,6 ml**

(A Plus, B Plus, C Plus, bianco, avorio, giallo, arancio, rosa-arancio, rosso mattone, oliva, grigio, blu, lavanda, rosa, rosso);
2 colori da 5 ml (trasparente, trasparente HV);
+ pennelli ed accessori

Codice **L406.013**

Iva 04%



Iva 22%

PALA LAB PUTTY 90

Silicone A da laboratorio ad alta precisione - Shore 90 Light blue

Appositamente sviluppato per una lavorazione accurata e veloce in laboratorio. La semplice miscelazione 1:1 garantisce una straordinaria accuratezza del fit e l'esatta riproduzione dei dettagli (20µm).

Conf. 10 Kg. (2 per 5 Kg.)

Codice	L108.015
--------	----------

66057433

€ 191,00 **-20%**
€152,50



KULZER

MITSUI CHEMICALS GROUP



KULZER

MITSUI CHEMICALS GROUP

Paladon 65

Un materiale adatto per qualunque protesi.

PALADON 65

Resina polimerizzabile a caldo per palati. Non contiene cadmio.

Elevata stabilità cromatica. Biocompatibile, ridotta contrazione durante la polimerizzazione, lunghi tempi di lavorazione.

LA STORICA RESINA ACRILICA POLIMERIZZABILE A CALDO



Palapress e Palapress vario

sono resine acriliche per riparazioni, ribasature e per l'aggiunta di selle a basi per protesi parziali.

Grazie alle loro particolari caratteristiche di utilizzo, si possono eseguire tutte le fasi di lavoro in modo sicuro, semplice e molto efficiente.

Palapress vario è il materiale migliore per aggiungere fino a due selle in un'unica sessione di lavoro, per ribasature indirette, restauri ed ampliamenti.

LA CLASSICA RESINA ACRILICA POLIMERIZZABILE A FREDDO



PALAPRESS

Resina classica per rivestimenti o riparazioni di scheletrati, veloce ed economica.

Conf. Polvere Rosa 500 gr

Codice	L306.001	€ 101,00	-22% €78,50
--------	----------	----------	------------------------------

Conf. Polvere 1 Kg

	ROSA VENATA	ROSA	€ 139,00
Codice	L306.V08	L306.008	€108,30

Conf. Liquido 500 ml

Codice	L306.002	€ 76,80	€59,95
--------	----------	---------	---------------

Conf. Polvere 1 Kg

	ROSA VENATA	ROSA	€ 61,90
Codice	L304.V05	L304.005	€48,95

Conf. Liquido 500 ml

Codice	L304.006	€ 23,80	€19,65
--------	----------	---------	---------------



KULZER

MITSUI CHEMICALS GROUP

LA RESINA ACRILICA POLIMERIZZABILE A FREDDO PER LE RIPARAZIONI



PALADUR

Resina autopolimerizzante a freddo, a rapido indurimento per un restauro efficace e sicuro delle protesi.

Conf. Polvere 1 Kg

	ROSA VENATA	ROSA	€ 98,30
Codice	L305.V03	L305.003	€76,55

Conf. Liquido 500 ml

Codice	L305.004	€ 56,80	€44,60
--------	----------	---------	---------------

Paladur

Resina acrilica polimerizzabile a freddo e a rapido indurimento, ideale per le riparazioni e per restauri. Grazie ad una sofisticata formula straordinariamente adattabile, l'indurimento di strati sottili può avvenire anche senza ulteriori sforzi e costi tecnici per l'acquisto di polimerizzatori. Si possono effettuare ampliamenti e aggiunte in modo semplice ed efficiente, riposizionamenti di denti mancanti così come ribasature parziali o totali. Le eccellenti caratteristiche fisiche la rendono la resina ideale per riparazioni veloci.



KULZER

MITSUI CHEMICALS GROUP

LA CLASSICA RESINA ACRILICA POLIMERIZZABILE A FREDDO



PALAPRESS VARIO

Per la realizzazione di più selle contrapposte.

Conf. Polvere Rosa 500 gr

Codice	L306.006	€ 101,00	€78,50
--------	----------	----------	---------------

Conf. Liquido 500 ml

Codice	L306.007	€ 76,80	€59,95
--------	----------	---------	---------------

per info e ordini:



E-mail: ordini@elidentgroup.it

NUMERO VERDE 800 060 254

da Lunedì a Venerdì dalle 8:30 alle 18:00



FAX VERDE 800 078 866

24 ORE SU 24

GRUPPO ELI-DENT SHOP

337



KULZER
MITSUI CHEMICALS GROUP

PALA

PalaXpress

Resina universale dall'elevata adattabilità. Corrispondenza cromatica per protesi totali e parziali. Più selle di protesi possono essere colate in un unico processo. Completamento di selle contrapposte, senza polimerizzazione intermedia. Eccellente tollerabilità della mucosa. Basso contenuto di monomero residuo. Stabilità cromatica grazie al sistema del catalizzatore



ADATTA PER UNA VASTA GAMMA DI INDICAZIONI. PUÒ ESSERE COLATA O INIETTATA CON PALAJET



KULZER
MITSUI CHEMICALS GROUP

Iva 04%

Con il sistema combinato PalaXpress e Palajet si possono realizzare protesi totali della massima adattabilità, sfruttando il processo di iniezione. La formula unica di questa resina consente una vastissima gamma di opzioni per la sua lavorazione.

Conf. **Polvere 1 Kg**

€ 140,00

ROSA VENATA	ROSA
Codice L306.V12	L306.012

€115,16

Conf. **Liquido 500 ml**

€ 77,70

Codice	L306.011
--------	----------

€63,85

-18%

PALA

VERTEX RAPID SIMPLIFIED

Resina a caldo per palati. Resina acrilica per polimerizzazioni a caldo, per protesi totali o parziali. Indicata con latecnica di pressione in muffola.

RESINA TERMOPLIMERIZZABILE A CALDO

Conf. **Polvere 1000 gr** **€70,60**

	COLORE 3	COLORE 4	COLORE 6
	Rosa	Trasparente	Rosa Scuro Venato
Codice	L304.001	L304.T01	L304.V01



Vertex Dental

Iva 04%

Conf. **Liquido 1000 ml**

Codice	L304.002
--------	----------

Super Offerta

€41,65

VERTEX SELF CURING

Resina acrilica a freddo per riparazioni. A base di metilmacrilato autopolimerizzante, **priva di cadmio**. Indicata per riparazione, ribordatura e ribasatura di protesi parziali e totali e per estensione di protesi.

RESINA AUTOPOLIMERIZZANTE A FREDDO

Conf. **Polvere 500 gr** **€46,30**

	COLORE 3	COLORE 4	COLORE 6
	Rosa	Trasparente	Rosa Scuro Venato
Codice	L305.011	L305.T11	L305.V11



Vertex Dental

Iva 04%

Conf. **Liquido 1000 ml**

Codice	L305.002
--------	----------

Super Offerta

€66,10

Conf. **Polvere 1000 gr**

	COLORE 3	COLORE 4	COLORE 6
	Rosa	Trasparente	Rosa Scuro Venato
Codice	L305.001	L305.T01	L305.V01

€77,50

Vertex Dental

VERTEX CASTAPRESS

Resina a freddo colabile, auto polimerizzante a pressione per scheletrati. **Priva di cadmio**.

RESINA AUTOPOLIMERIZZANTE A FREDDO

	COLORE 3	COLORE 6
	Rosa	Rosa Scuro Venato
Codice	L306.004	L306.V04



Vertex Dental

Iva 04%

Conf. **Polvere 500 gr**

€56,10

Super Offerta

POMICE

Pomice naturale in polvere finissima per levigatura.

Conf. 2 kg.

€17,50

Super Offerta



Iva 22%

Codice L510.002

RACCOGLI MUFFOLE



€54,00

32%

€36,87

Codice L312.008

Iva 22%

MUFFOLA IN 4 PARTI SR130



Circolare in ottone per protesi complete.

La forma particolare, che rispecchia quella del manufatto, permette di utilizzare la quantità minima di gesso ottimizzando così i consumi e riducendo il ritiro.

€104,75

€86,61

15%



Iva 22%

Codice L312.009

MUFFOLA 360



Muffola anatomica per palati estesi.

Super Offerta

€128,00

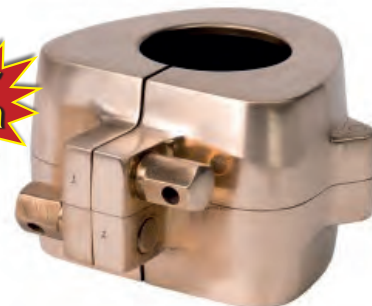

Codice L312.011

Iva 22%

STAFFA A DUE POSTI

Staffa a 2 posti per muffole 105/330/360

€105,00

Super Offerta



Iva 22%

Codice L312.012

STAFFA PER RIBASATURE

In acciaio, con viti di bloccaggio.

€43,10

€31,50

27%



Codice L312.006

Iva 22%

FILO REMANIUM DENTAURUM

In matassa da laboratorio, a sezione tonda in acciaio cromo-nichel (DIN 1.4310) della migliore qualità trafilato al diamante. Si distingue per l'assoluta inalterabilità nel cavo orale, l'estrema resistenza e l'elevata elasticità. Classe di resistenza alla trazione: tipo duro-elastico MPa 1800 a 2000 N/mm²



30 mt.

ø 0,70 mm
L313.016

DENTAURUM

€17,85

Super Offerta

Iva 04%

20 mt.

ø 0,80 mm
L313.005

10 mt.

ø 0,90 mm
L313.006

ø 1 mm
L313.007

BARRE DI RINFORZO

Acciaio inox.

Conf. 1 pz.

€4,50

€3,15

30%



Super Offerta

€8,25

LINGUALI

N° 6	N° 7	N° 8
L313.014	L313.001	L313.002

WAPO

N° 6	N° 7	N° 8
L313.015	L313.003	L313.004

PALATI DI RINFORZO

Acciaio.

Conf. 5 pz.

€41,75

€22,60

46%

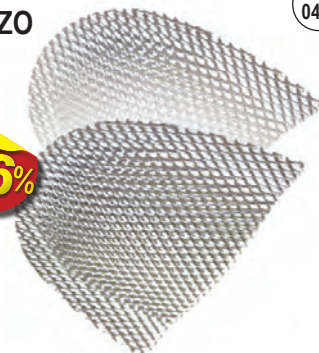

Codice L313.013

Iva 04%

per info e ordini:



E-mail: ordini@elidentgroup.it

NUMERO VERDE 800 060 254



FAX VERDE 800 078 866

GRUPPO ELI-DENT SHOP

PROTHO CLEAN

Per la rimozione del monomero e per la brillantatura delle protesi.

Conf. Flacone Spray 75 ml. ~~€ 20,00~~ **€12,98** -35%

Codice L510.003



Iva 22%

DIPOL

605044

Riduttore di tensione superficiale

Umettante senza alcool. Per modellati in cera, consente di ottenere fusioni lisce e prive di bolle. Utilizzabile anche per impronte in silicone e polietere.

Conf. Flacone 1 lt. + vaporizzatore vuoto da 100 ml. ~~€ 58,00~~ **€38,61** -33%

Codice L204.002



MIRAPOR

605113

Isolante gesso/gesso Privo di legante silicónico; facile eliminazione dei residui di gesso; non altera il colore dei modelli; sigilla perfettamente la superficie; senza gas propellente, privo di formaldeide.

Conf. Flacone 1 lt. + vaporizzatore vuoto da 100 ml. ~~€ 67,00~~ **€46,51** -31%

Codice L107.018



SPAZZOLE SETOLA NERA

Ø 80 mm x 4 convergenti.

Conf. 12 pz.

CENTRO IN PLASTICA

Codice L508.001 ~~€ 66,00~~ **€38,52** -42%

Conf. 12 pz.

CENTRO IN LEGNO

Codice L508.014 ~~€ 63,00~~ **€40,51** -36%



Iva 22%

SCOTCHBRITE

Dischi per lucidatura in Fibra abrasiva "Scotch-Brite" (fibre sintetiche tipo nylon impregnate con granuli abrasivi) che rende la superficie perfettamente uniforme e pressoché senza tracce.

Conf. 10 pz. + Mandrino

MEDI

Codice L509.G08 ~~€ 19,80~~ **€10,76** -46%

DURI

Codice L509.G09 ~~€ 25,70~~ **€16,60** -35%



Iva 22%

SPAZZOLINI HP

Montati per HP. Ø 21 mm.

■ **IN PELO DI CAPRA**

Conf. 12 pz.

Codice L508.008 ~~€ 25,20~~ **€16,89** -33%



■ **IN SETOLA NERA**

Conf. 12 pz.

Codice L508.009 ~~€ 25,20~~ **€16,89** -33%



■ **IN COTONE**

Conf. 12 pz.

Codice L508.010 ~~€ 28,40~~ **€18,75** -34%



SPAZZOLINI HP

IN SETOLA PONI

Ø 17 mm.

Conf. 12 pz.

Codice L508.012 ~~€ 31,50~~ **€21,94** -30%



FELTRINI HP

Ideale per paste diamantate.

Ø 17 mm.

Conf. 12 pz.

Codice L508.013 ~~€ 37,80~~ **€25,96** -31%



Iva 22%

SPAZZOLINE PRESSATE

Con supporto in plastica per maggiore stabilità.

Conf. 12 pz.

Iva 22%

-33%

SETOLA NERA
Ø 48 mm
Codice L508.003



€ 57,80

€38,86

PELO CAPRA
Ø 50 mm
Codice L508.002



SPAZZOLE CON CENTRO IN PLASTICA

Ø 90 mm

Conf. 1 pz.

-32%

TELA
Codice L508.004



€ 10,10

€6,85

Conf. 1 pz.

-28%

COTONE
Codice L508.005



€ 10,90

€7,88

Conf. 1 pz.



-32%

PELO CAPRA
Codice L508.006

€ 15,20

€10,30

Conf. 1 pz.



-29%

CAMOSCIO
Codice L508.015

€ 28,40

€20,09

COLTELLO PER GESSO

ASA DENTAL

Acciaio inox manico in legno con apriamuffola.

Peso gr: 61,1

Iva 22%

-37%

€ 7,40

€4,65



Codice L601.020

STRUMENTI PER CERA

Per modellare in acciaio inox. € 8,60

€5,40

Conf. 1 pz.

Iva 22%

HYLIN 5100 Cod. L601.001



LE CRON 5105 Cod. L601.002



ZAHLE 5109 Cod. L601.003



ZAHLE 5110 Cod. L601.004



ASA DENTAL

-37%

SPATOLINA GRITMAN

Strumento per modellare inox.

Peso gr 23.



Codice L601.036

€ 9,50

€5,95

5113

ASA DENTAL

-37%

P.K. THOMAS

Codice L601.013

5112-1



Codice L601.014

5112-2



€ 9,50

€5,95

ASA DENTAL

PINZA PER CORONE

Pinze portacorone. Cm 13.

Peso 40 gr.

-38%

€ 26,90

€16,80

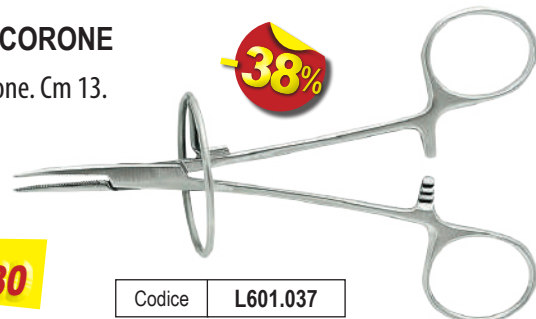

Codice L601.037

0545-1

COLTELLO PER CERA

ASA DENTAL

Acciaio inox manico in legno. Peso gr: 14,8 Lungh. cm 12,5

Codice L601.008

€ 5,50

-36%

€3,50



Peso gr: 30,8 Lungh. cm 17

Codice L601.009

€ 6,30

-37%

€3,95



PINZETTE PORTACORONE

Modello Mosquito.

€ 24,50

Pinzetta Dritta

Codice L601.E05

€13,20

-46%

Pinzetta Curva

Codice L601.E06

€ 25,40

€13,75

ELI-DENT

ELI-DENT

Iva 22%

PENNELLO PER CERA

Per eliminare trucioli e scaglie di cera, lisciare, levigare e lucidare le superfici modellate. La durezza delle sue setole è ideale per non rovinare o danneggiare le superfici occlusali modellate con le cere.

YETI DENTAL

Iva 22%

Super Offerta



€17,55

Codice L601.035

SPATOLE MODELLAZIONE K+B M+W

Conf. 1 pz.

€16,80

Super Offerta

Iva 22%



Codice L601.023

Codice L601.024

Codice L601.025

CESOIE TAGLIAGESSO 5900

ASA DENTAL

Iva 22%

-39%



€ 32,70

€19,90

Codice L601.019

IMPUGNATURA UNIVERSALE ANALOGHI

Strumento che consente di bloccare in maniera salda e sicura ogni tipo di analogo degli impianti, senza scottarsi le dita, durante le fasi di lavorazione (fresatura, taglio, lucidatura, saldatura al laser). Assicura una presa naturale e confortevole, ideale per le operazioni di precisione. Lo strumento può essere utilizzato sia per bloccare gli analoghi che come impugnatura per gli alesatori manuali.

Adatto per tutti gli analoghi di diametro da 0.5 a 6 mm.

LARIDENT

Iva 22%



€ 44,00

€23,40

-47%

Codice 141.0043

F90



CARTA VETRATA

Nastro di carta abrasiva 15 mm. Lunghezza 30 mt.

Grana media.

-28%

€ 19,30

€13,95

Codice L506.033

HÄGER WERKEN



Iva 22%

ACCU-TRAC AT-10

Sistema di precisione per monconi sfilabili, in materiale speciale di lunga durata e resistente fino a 120°C.

- Conf. **Basette 10 pz.**
- basi estraibasi 5 pz.
 - scatolette Accu-trans 5 pz.
 - spaziatori verdi per messa in articolatore 5 pz.
 - contro-magneti 25 pz.



€241,20

Codice L105.006

ACCU-TRAC ATR-20

in materiale speciale di lunga durata e resistente fino a 120°C.

Conf. **20 Basette**

Super Offerta

€290,70



Codice L105.007

MAGIC GAS

Gas butano per ricaricare i vari tipi di microsaldatori o bunsen da laboratorio.

Conf. 400 ml.

€ 11,50

€5,45

-53%

Codice 214.0008



Lorij's Line
Qualità al GIUSTO PREZZO



Iva 22%

Iva 22%

BOX PER TRASPORTO LARGE

Contenitore in Polipropilene con spugna interna per trasporto, fino a 3 elementi di corone, intarsi, faccette, provvisori. Chiusura di sicurezza.

Conf. **100 pz.**
Colori Assortiti
misure 5,6x5 h 2 cm

Codice 152.0010



Iva 22%

BOX PER TRASPORTO SMALL

Contenitore in Polipropilene con spugna interna per trasporto di un elemento di corone, intarsi, faccette, provvisori. Chiusura di sicurezza.

Conf. **100 pz.**
Colori Assortiti
misure 3,5x3,5 h 2 cm

Codice 152.0011



Iva 22%

PALABOX

Speciale contenitore con chiusura a clip

realizzato con materiale resistente alle temperature e agli agenti atmosferici ed è inoltre rivestito internamente in spugna così da proteggere i vostri lavori, efficacemente e più a lungo.

Codice L703.010
66044742



Iva 22%

BOX POLIONDA

Scatola in plastica polionda, colore blu.

PICCOLA cm 9 x 9 x 9

Codice L703.009

€ 4,80

-22%
€3,74

GRANDE cm 19 x 19 x 19

Codice L703.005

€ 11,00

-19%
€8,93



Iva 22%

PORTALAVORI

In plastica termostampata con spugnetta ed etichetta.

Conf. **10 pz.**

€ 36,00

-17%
€29,72

cm 15 X 10 X 6,5

Codice L703.001

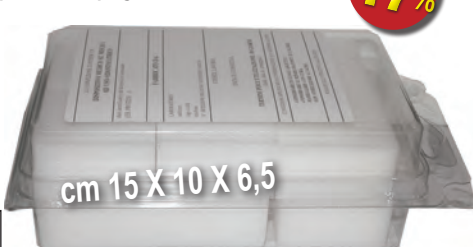

Iva 22%

GRIGLIA PER CASSETTE PORTALAVORI

Supporto da muro a griglia, in metallo, per appendere le cassette portalavoro.

NOVITA
a catalogo!



Codice L703.011
G21.D

Iva 22%

VASCHETTE PORTALAVORI

In ABS, due formati.

Conf. **1 pz.**

PICCOLE cm 21 x 11

Codice L703.002

€ 4,90

-18%
€4,04

GRANDI cm 23 x 16

Codice L703.003

€ 9,70

-29%
€6,88



Iva 22%

COLORE in base alle disponibilità del magazzino!

per info e ordini:



E-mail: ordini@elidentgroup.it

NUMERO VERDE
800 060 254
da Lunedì a Venerdì dalle 8:30 alle 18:00



FAX VERDE
800 078 866
24 ORE SU 24

GRUPPO **ELI-DENT** SHOP

MICROMOTORE K5PLUS/K-CONTROL TLC

Iva 22%

Micromotore, versione a pedale con Manipolo K5Plus

Micromotore da laboratorio per lavorare su materiali plastici e gesso e per rifinire le corone (1.000 – 35.000 rpm).

KAVO
Dental Excellence

K5plus manipolo completo di K-Control TLC apparecchio di comando azionato a pedale; cavo di alimentazione; cavo di collegamento; morsa di serraggio; supporto manipolo e kit di manutenzione.

Prezzo a richiesta

Codice **L801.134**

1.009.4245



Con il **manipolo da laboratorio K5plus** vi offriamo un modello base intelligente e flessibile. Il manipolo presenta prestazioni convincenti con una coppia massima di 4,5 Ncm e una velocità fino a 35.000 giri/min. Grazie al sistema monoalbero brevettato il micromotore risulta robusto e resistente nel tempo e la manutenzione è molto semplice. La forma corta e compatta ed il peso ridotto consentono di lavorare senza affaticarsi.

MICROMOTORE K 30

Iva 22%

silfradent

Particolare attenzione è stata posta nelle chiusure ermetiche che consentono una protezione dalla polvere, garantiscono una lunga durata dei cuscinetti e permettono l'utilizzo anche in ambienti polverosi. Micromotore per ritocchi – non per uso prolungato.

Design ergonomico adatto anche per mani di piccole dimensioni; Coppia costante a tutte le velocità; Rumorosità e vibrazioni sotto lo standard anche dopo ore di lavoro.

ELEVATA POTENZA E DURATA

Caratteristiche tecniche:

- Motore a spazzole;
- Velocità massima 30000 rpm;
- Potenza assorbita 120 W;
- Alimentazione 230V-50/60 Hz (110V opzionale).

- Dimensioni manipolo: diametro 25 mm – lunghezza 158 mm;
- Peso 210 g;
- Pinza sostituibile diametro 2,35 mm.



Conf. **IN DOTAZIONE: Appoggio per micromotore; Chiavi per manutenzione.**

Codice **L801.136**

Prezzo a richiesta

MICROMOTORE NX 201N con Manipolo NX-170S

Iva 22%

MicroNX
The Global Leader of Dental Equipment

Micromotore 35.000 giri al minuto. Regolazione velocità manuale su console. Comando a pedale ON/OFF. Funzione autoreverse e autobloccaggio in sovraccarico.

€ 400,00 **-63%**

€148,50

Codice **L801.072**



DESIGN INNOVATIVO

MANIPOLO ANYXING NX-170S

-32%

€ 145,50 **€98,50**

Codice **L802.008**



ASPIRATORE DA BANCO

Iva 22%

Aspiratore da banco con sistema a doppio filtro.

- Dimensioni: 20 x 29 x 34 cm. - Peso: 7,2 kg
- Potenza: 400 W - Voltaggio: 230 V a.c. 50 Hz

SILENZIOSO e POTENTE

Super Offerta

€287,40

Codice **L801.064**



FILTRO A SACCO

Conf. 1 pezzo

€ 8,70 **-14%**

€7,50

Codice **L802.001**

FILTRO ROTONDO

Conf. 1 pezzo

€19,00

Super Offerta

Codice **L802.002**



MICROMOTORE STRONG 90 N con Manipolo STRONG 105 L

Iva 22%

SAESHIN

Caratteristiche tecniche:

- Velocità: Max 35.000 rpm
- Coppia: 300 gf.cm
- Tensione: 100-110/230-240 VAZ
- Frequenza: 50/60HZ
- Motore a carboncini
- Funzione reverse
- Controllo a banco

Codice **L801.125**

Prezzi a richiesta

MANIPOLO STRONG 105 L

Codice **L802.037**



SAESHIN



SET MARTELLETTO PNEUMATICO

Iva 22%

Scalpello con 3 punte, filtro regolatore e pedale.

-24%

Codice **L801.057**

€ 348,00

€263,00



CAMERA DI LAVORO TRASPARENTE "KASKO"

Box di lavoro in metacrilato con schermo trasparente intercambiabile. Serve a proteggere l'operatore da schegge e detriti durante l'operazione di asportazione con utensili rotanti o microsabbiatrici. Possibilità di collegamento ad un sistema di aspirazione.

Dimensione massima del particolare lavorabile:
Parallelepipedo 80 x 80 x 140 mm o sferico Ø 100 mm
Larghezza 270 mm - Profondità 225 mm
Altezza 265 mm - Peso a vuoto 1,5 Kg



€ 304,25

€236,20

Codice L801.128



Iva 22%

-22%

BOX RIFINITURA

In plexiglass per recupero limatura oro, cm 29 x 19,5 x 18.

€ 166,00

€123,23

Completo di vassoio.

Codice L801.005



Iva 22%

-26%

INGRANDITORI Ingrandimento a scelta: 2,5X - 3X
Sistema ottico ingrandente a lenti positive.

Consente l'uso dei propri occhiali da vista. Adattabile ad ogni tipo di viso.

€ 136,00

2,5 X

Codice L801.073

€110,14

-19%

3 X

Codice L801.077

€ 148,00

€119,82



Iva 22%

OCCHIALINI BINOCULARI LINEA TRADIZIONALE



Occhiali sollevabili leggeri ed ergonomici di tipo galileano. Le lenti in vetro multistrato di qualità superiore garantiscono un'immagine chiara e ben definita. Oculare con ampio campo visivo. Potente messa a fuoco per osservare stereoscopicamente gli oggetti. L'angolazione del dispositivo si regola facilmente da 0° a 40° per ridurre l'affaticamento anche in caso di uso prolungato. Spostamento verso l'alto e il basso pari a 6 mm.

Distanza pupillare regolabile per adattarsi a qualsiasi tipo di viso.

• Distanza di lavoro: 340 mm • Peso: 140 g

Disponibili ingrandimento 2,5 X oppure 3,5 X.

2,5 X 342 mm

• Campo visivo: Ø 80 mm

Codice 197.0026

30892

3,5 X 342 mm

• Campo visivo: Ø 60 mm

Codice 197.0027

30897

-29%

€ 238,00

€169,00



maggiori dettagli su www.gimaitaly.com

LAMPADA AD INGRANDIMENTI LC56LED

Ampia lente centrale di 18 cm da 3 diottrie che permette di lavorare ad una distanza focale di 20 cm, assumendo così una posizione del lavoro estremamente ergonomica. I 56 leds disposti a corona sviluppano una luce molto chiara che illumina perfettamente il centro focale. Sostenuta da un braccio a molla che la bilancia e mantiene in posizione stabile. Fornita completa di coperchio protezione lente e morsetto da tavolo.

Iva 22%

NUOVA A.S.A.V.

56 LED



-24%

Caratteristiche tecniche:

- Diottrie: 3
- Voltaggio: 110-230V/50Hz
- Potenza: 9W
- Luce Fredda: 6500°K-530 lm
- Peso: 4 kg
- Dimensioni lampada: 300 x 200 mm
- Dim. lente: 155 - 185 mm

Lampada a 56 Led ad ingrandimenti con lente centrale di 18 cm da 3 diottrie

€ 152,00

€116,28

Codice L801.135

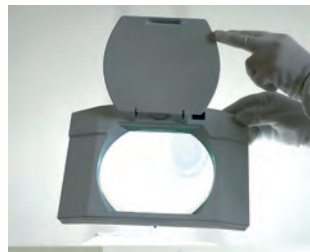

LAMPADA DA BANCO L42 LED

Lampada da banco con 84 LED a luce fredda regolabile. L'alimentatore a 24 Volt, esente da riscaldamento, garantisce bassi consumi ed un lungo utilizzo. La lampada è sostenuta da un braccio a molla che la mantiene in posizione stabile. È fornita completa di morsetto da tavolo L003 che, togliendo la parte inferiore del morsetto, può essere avvitato al tavolo tramite i 4 fori.

84 LED

€ 159,50

€122,40

Codice L801.087



MICROSABBIATRICE "PRESSURE BLASTER" A1067S

PRIVA DI CAMERA DI LAVORO



Per eseguire varie operazioni di finitura su protesi. Può essere sfruttata come modulo supplementare in laboratorio o abbinata ad un box di protezione per le rifiniture in studio. Tecnologia a pressione di grande efficacia, può operare anche a basse pressioni con un'ottima resa. Deve essere utilizzato in abbinamento con camera di lavoro indipendente, (KASKO), entro la quale viene effettuato il trattamento, per usufruire della protezione contro il rimbalzo dei granelli abrasivi.

Nel corpo metallico sono contenuti il filtro - riduttore della pressione, il manometro e gli allacciamenti per il comando a pedale. Il microproiettore è realizzato in modo molto ergonomico, simile ad una penna, da impugnare con massima comodità e l'ugello erogatore è estremamente ridotto per non coprire il particolare da lavorare.

Caratteristiche tecniche:

- Ugelli utilizzabili: 0,8mm per abrasivi da 75 a 95my; 1,2mm per polveri da 95 a 110my - 0,5mm per 50my; 2,0mm per 250my
- Dimensioni: 160x210x290mm
- Pressione di esercizio: 1,5-5,0 BAR



Codice L801.121

Prezzo a richiesta



per info e ordini:



E-mail: ordini@elidentgroup.it

NUMERO VERDE 800 060 254

da Lunedì a Venerdì dalle 8:30 alle 18:00



FAX VERDE 800 078 866

24 ORE SU 24

SABBIATRICE EASY SAND

Iva 22%

Sabbiatrica ergonomica di nuova generazione

che permette di eseguire tutte le operazioni tipiche di precisione e sgrassatura. Dotata di un'ampia cabina di sabbatura che offre una grande libertà di movimento. Il funzionamento è completamente pneumatico, con regolatore di pressione posto fuori della camera. Alta luminosità a luce fredda con basso consumo - 11W - alto rendimento paragonabile 60W, 6000 lumen con una durata di 15.000 ore.

silfradent

Caratteristiche tecniche:

- Alimentazione: 230 V Hz 50/60 (110 V opzionale);
- Filtro ad alte prestazioni per eliminare residui d'olio e d'acqua;
- Pressione di lavoro regolabile da 1 a 7 bar;
- Consumo aria: 100 L min-max;
- Capacità modulo: 1 Kg;
- Dimensioni: LxPxH 38x33x43 cm;
- Peso: 13 Kg.



Sistema di sabbatura ad elevata capacità.

Assicura un lineare scorrimento su ogni tipo di sabbia - biossido di alluminio, microsferre di quarzo da 25 a 250 micron;

Manipoli di precisione con ugelli in widia contrassegnati da diversi colori;

Griglia per aspirazione aria. Il sistema determina una migliore aspirazione delle polveri di sabbia mediante l'aspiratore;

Selezione dei moduli mediante la valvola pneumatica con colori corrispondenti ai moduli;

Coperchio in vetro protetto da una pellicola adesiva trasparente antigraffio, che permette una perfetta visibilità e di facile sostituzione.

Conf. **IN DOTAZIONE:** Cannetta per sabbia da 100 a 250 micron; Ugello in widia da 1,2 mm.

Codice L801.137

Prezzo a richiesta

silfradent

GENERATORE SR 902

Iva 22%

Generatori di Vapore (VAPORE + ACQUA) Collegamento diretto alla rete idrica

Sirio
SIRIO DENTAL DIVISION

- Pressione di funzionamento 6Bar con controllo tramite pressostato di lavoro
- Visualizzazione pressione in caldaia tramite manometro
- Funzione acqua o vapore da pistola con regolazione flusso
- Comando fuoriuscita acqua o vapore su pistola a bassa tensione
- Dispositivi di sicurezza: Doppio pressostato e valvola di sicurezza meccanica
- Controllo livello minimo di acqua in caldaia con disattivazione della resistenza e spia di segnalazione basso livello acqua - Caldaia in acciaio INOX con capacità 4 Lt.
- Carpenteria in acciaio INOX. - Possibilità di fissaggio a muro.

Caratteristiche tecniche:

Fluido Vapore + Acqua
Caricamento Rete Idrica
Potenza 2200 W
Pressione 6 Bar
Capacità Caldaia 4 Lt
Materiale Caldaia Acciaio Inox
Alimentazione 230 V - 50/60 HZ
Dimensioni:
46 (L) x 32 (P) x 36 (H) cm
Peso 15 Kg



Prezzo a richiesta

Codice L801.090

SQUADRAMODELLI SQ140 L

Prezzo a richiesta

Iva 22%

Squadramodelli ad acqua.

Corpo in alluminio con carter di protezione per il motore. Regolazione della quantità d'acqua erogata. Interruttore elettromagnetico di sicurezza che evita la partenza accidentale dopo una mancanza di alimentazione. Potenza del motore 600W.

Velocità medio-bassa (1.400 giri/min) per garantire una buona levigatura.

Va collegata alla rete idrica a mezzo di un tubo in dotazione. Dotata di una elettro-valvola che apre la condotta dell'acqua solo quando il motore è in funzione.

Sirio
SIRIO DENTAL DIVISION



Codice L801.020

MOLA PER SQUADRAMODELLI

Modello universale. Grana media.

Codice L802.006

Super Offerta
€34,00



SQUADRAMODELLI SD EASY

Prezzo a richiesta

Iva 22%

Squadramodelli a secco con design ergonomico,

monta un motore potente, bilanciato ed inclinato di 10°. La scocca frontale è in materiale plastico e ricavata ad iniezione, il retro è in metallo. Sul piano di lavoro inox, con regolazione millimetrica, sono incise le linee di riferimento per la molatura e i 2 ampi appoggi laterali garantiscono sicurezza durante il lavoro. Viene fornita con interruttore di sicurezza, e presa di corrente per l'azionamento automatico dell'aspiratore. I dischi in corindone abrasivo sono fissati sul piatto rotante con velcro per una facile e rapida sostituzione.

Potenza: 1.200 W.- 1.400 RPM

NUOVA A.S.A.V.

Codice L801.099

In Sconto Merce

DISCHI ABRASIVI 1 confezione da 5 pz.



DISCHI RICAMBIO

In corindone abrasivo. Conf. 5 pezzi

Codice L802.007

-16%
€39,00

€32,60



DECANTATORE CLEAN BOX

Iva 22%

Decantatore per gesso.

Grazie al semplice ma efficacissimo sistema a tre camere, le sostanze in sospensione nell'acqua di scarico si depositano sul fondo della vasca, impedendo l'intasamento delle tubazioni e proteggendo l'ambiente.

- Volume 10 litri

- 3 vasche di filtraggio a trascinazione

Dimensioni:

335 x 240 x 310 mm

€225,00

Super Offerta

Codice L801.063



ON LINE
Sconto 3%

collegati al nostro Sito Web!
www.elidentgroup.it

www.elidentgroup.it

BILANCIA DIGITALE POCKET SCALE

Digitale di precisione a batterie tascabile

Dimensioni: 119 x 80 x 20 mm
Spazio pesatura: 61 x 61 mm.
Portata max 100 gr.

Colore Silver € 66,00 **-42%**
€38,45



Codice **L216.004**

Iva 22%

Termoformatrice ERKOFORM 3D MOTION con processo di termoformatura automatizzato

Si genera un accumulo di vuoto che garantirà un perfetto dettaglio del bite. Un sensore per la misura della temperatura senza contatto garantisce la temperatura precisa del materiale per la termoformatura indipendentemente dalla temperatura ambiente. Utilizza le onde medie per il riscaldamento a infrarossi e non richiedono nessun tempo di preriscaldamento. Le onde medie permettono un riscaldamento del materiale delicato ed uniforme, anche in profondità. Evitando tensioni e conseguenti distorsioni dei bite. È possibile montare l'accessorio Occluform-3.

Dotazione: 1 Erkoform-3d motion, 1 anello di tenuta dischi, 1 recipiente raccolta granulato, 1 piastra di centraggio (premontata), 1 piastra portamodelli, 1 contenitore portagranulato, 1 penello per granulato, con cappuccio di gomma, 1 on-off magneti rosso o verde, 1 cavo di rete, 1 vassoio servizio bianco, 1 granulato, 1 confezione di prova materiali, documenti dell'apparecchio

Dimensioni:
A 31,5 cm
L 35 cm
P 37 cm
Peso: 13,9 kg

Codice **L801.129**

Prezzo a richiesta



Caratteristiche tecniche:
~220/240/110/115 volt / 340 watt
vuoto massimo 0,8 bar
livello di rumore < 60 dB(A)



B-FORM SILENT

Termoformatrice Manuale

Con pannello di comando frontale. Azionamento manuale della piastra. Resistenza ad infrarossi al quarzo con rapidità di risposta senza preriscaldamento. Pompa vuoto incorporata. Pozzetto perline. Compatibile con dischi quadrati e rotondi.

Codice **L801.115**



Iva 22%



in Sconto Merce B-FORM SPLINT
Dischi rigidi ad elevata trasparenza
Conf. 25 pz. 125x125 1 mm.



B-FORM DELUXE

Termoformatrice Automatica

Processo di termoformatura completamente automatizzato. Display LCD a colori. Resistenza ad infrarossi al quarzo con rapidità di risposta senza preriscaldamento. Pompa vuoto incorporata. Pozzetto perline. Compatibile con dischi quadrati e rotondi.

Codice **L801.116**



Prezzi a richiesta



in Sconto Merce B-FORM SPLINT
Dischi rigidi ad elevata trasparenza
1 Conf. 25 pz. 125x125 1 mm.
+ 1 Conf. 25 pz. 125x125 1,5 mm.



vedi il video demo

http://www.bartmedical.com/ita/b-form_silent_video.html
http://www.bartmedical.com/ita/b-form_deluxe_video.html

Occlusore OCCLUFORM-3



Iva 22%

Occluform-3 è un occlusore integrabile con gli apparecchi di termoformatura Erkodent per la registrazione dell'arcata antagonista (brev. 19915567) e può essere montato solo su apparecchi Erkoform serie 3. Progettato sulla base di un triangolo di Bonwill con una lunghezza dei lati di 1,5 cm ed un angolo di Balkwill di 20°.

Occluform-3 completo di:
Perno di sostegno;
Contenitore portamodelli;
Chiave a brugola e paletta granulato.

Codice **L801.101**

Prezzo a richiesta



Occlusore esclusivo per apparecchi ERKOFORM SERIE 3

FORNO PER CERAMICA LUXOR PRESS SR 862

Adatto alla cottura di tutti i tipi di ceramica ottenuta per "Presso-iniezione" a caldo allo stato plastica.



Caratteristiche tecniche:

Tensione di alimentazione:
230V - 50/60 Hz
Potenza (senza pompa): 1.200 w
Fusibile: 10a
Dimensioni cm 40x44x50
- Peso Kg. 30
Programmi Ceramica Normale: 80
Programmi Ceramica Pressata: 20
Funzioni Variabili di ogni programma per la ceramica normale: 15
Temperatura max: 14
Programma di Autotaratura
Taratura Manuale

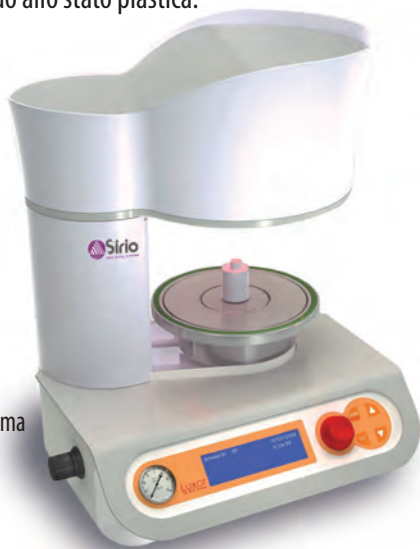

Prezzo a richiesta

Codice **L801.054**



Iva 22%

BUNSEN MICROBURNER TIPO 2

A gas ricaricabile, con termocoppia di sicurezza per uso odontoiatrico.

Codice **137.0016**

€ 94,20

€ **62,35**

&
in Sconto Merce
2 Bombolette **MAGIC GAS**



Iva 22%

-34%

PRESSA IDRAULICA P 400

La pressa idraulica serve all'odontotecnico per la formatura di protesi mobili.

La pressa P 400 è in grado di serrare fino a 3 muffole e può raggiungere una pressione max di 400 bar sviluppando una spinta sulle muffole di 15000 kG (150.000 N). Questa pressione è eccessiva e per non danneggiare le muffole la pressione di lavoro deve essere limitata a 200 bar. Il circuito oleodinamico è totalmente stagno e non necessita di alcuna manutenzione.

Caratteristiche tecniche:

Pressione di lavoro: Bar 200
Pressione max: Bar 400
Spinta di lavoro: Kg 15.000
Peso: Kg 20



Iva 22%

Codice **L801.030**

Prezzo a richiesta

PULITRICE

Due velocità 1400 / 2800 rpm
Predisposta per il fissaggio al piano di lavoro.

Prezzo a richiesta

Codice **L801.041**



Iva 22%

PARASPRUZZI

Paraspruzzi in plastica per pulitrici.
Dimensioni: 270x220x250 mm
Peso: g 400

€ 98,00

€ **58,41**

Codice **L801.094**

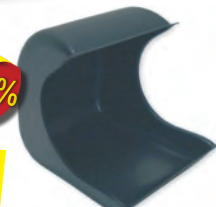

MICROSALDATORE

Bunsen per studio e laboratorio a fiamma regolabile da 850° a 1300°. Utilizzo max 30 minuti.

Codice **214.0003**

€ 84,60

€ **45,55**

&
in Sconto Merce
2 Bombolette **MAGIC GAS**



Iva 22%

-46%

MAGIC GAS - Gas butano a pagina 342

ALCOL TORCH

Contenitore spiritiera in plastica con bilie antiribaltamento.

€ 17,90

€ **14,96**

Codice **137.0018**



Iva 22%

LAMPADA AD ALCOL

In acciaio con stoppino.

€ 26,20

€ **16,25**

Codice **137.0006**

STOPPINO RICAMBIO

Stoppino ricambio per lampada ad alcool 15 cm.

Codice **137.0021**

€ 2,10

€ **1,45**



Iva 22%

-38%

-31%

**BUNSEN ELETTRICO
ELECTRO MAGNETIC WAXER**

Bunsen elettrico a induzione elettromagnetica. Il calore viene rilasciato grazie ad un sensore che rileva oggetti metallici.



Iva 22%

~~€ 746,60~~
€ 291,00 -61%

Codice **L801.058**

**SPATOLA ELETTRICA
HAN-D III WAXER**

Spatola elettrica dotata di 4 punte + manipolo temperatura 30° ~ 210°



-46%

~~€ 330,50~~
€ 178,60

Codice **L801.050**

SCALDACERA WAX POT

Per parziali o completi. Temperatura da 25°C ~ 120°C. 3 pozzetti separati con possibilità di allargare la vasca rimuovendo i divisori. Dimensione interna della vasca 95 x 75 mm.

-36%



Iva 22%

~~€ 120,00~~
€ 76,70

Codice **L801.049**

VIBRATORE MAXI

Dimensione del piano 212 x 243. Ampia gamma di regolazione della velocità di vibrazione. Piano in gomma facile da rimuovere e pulire.



Iva 22%

~~€ 344,70~~
€ 221,40 -36%

Codice **L801.048**

VIBRATORE JUNIOR

Piatto in gomma rimovibile per pulizia. Piano tondo diametro 110 mm. 3 diverse velocità: 60w, 80w, 150w.



Iva 22%

~~€ 193,96~~
€ 124,10 -36%

Codice **L801.047**

FOTOPOLIMERIZZATORE UV FMP PLUS

Lampada per polimerizzazione per compositi, resine e STAMPE 3D.



Iva 22%

Lavora ad una temperatura di circa 45°/50° C regolata dalla ventola di raffreddamento interna. Utilizza 4 lampade a leds (40W) e 1 alogena (100W) UV range 380/550 nm. È possibile escludere la luce alogena per lavorare sulle placche in resina a 380/400 nm. La camera in acciaio inox ha le dimensioni interne di 15 x 16 x 10 cm ed un piatto rotante che garantisce l'esposizione completa del manufatto.

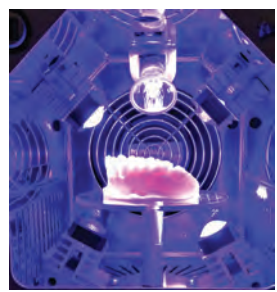

Per non surriscaldare e deformare le stampe 3D i Led hanno un funzionamento alternato on/off a 5 secondi.

Codice **L801.095**

Prezzo a richiesta

in Sconto Merce
Lampada alogena 100 w
Super Offerta

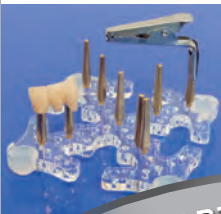

SUPPORTO PER FOTOPOLIMERIZZAZIONE DI COMPOSITI
a pag. 327



Voltaggio Volt/Hz	Potenza Max Watt	Dim.Camera Cm	Lungh.onda Nm	Dim. Esterne Cm	Peso Kg	Imballo Cm
220/50-60	40 W Led	15 x 16 x 10	380-550	20 x 42 x 34 h	10	41x34x43
110/50-60	100W lamp alogena					

SEDIA DA LAVORO ERGONOMICA IN LEGNO

Sedile con spalliera regolabile in altezza ed inclinazione, bloccabile nella posizione desiderata. Basamento a 5 razze in nylon rinforzato con fibra di vetro di colore nero con 5 Ruote piroettanti. Elevazione con pistone a Gas, altezza regolabile da 42 a 50 cm.



Iva 22%

In multistrato di legno di faggio.

~~€ 196,10~~
€ 144,50 -26%

Codice **L801.093**



OUTLET

OUTLET

Prodotti a prezzi eccezionali a scadenza ravvicinata o fine serie

Occasioni da non perdere

SUTURE CHIRURGICHE SINTETICHE DEMECRYL

OUTLET



Suture chirurgiche sintetiche **riassorbibili** con filo a struttura intrecciata di alta gamma. Ago con morfologia atraumatica in acciaio Inox, resistente alla piegatura e con una massima forza di penetrazione. Il **filo** è composto da un copolimero realizzato con il 90% di glicolide e del 10% di L-lactide che ne determina un'elevata resistenza tensile (la sua forza tensile è del 50% dopo 3 settimane). La sua struttura lo rende robusto e resistente alla trazione, scorrevole e maneggevole, con una scarsa memoria e con un'ottima tenuta del nodo.

Conf. 12 pz. in singoli blister sterili.

€29,40

1/2 cerchio cilind. 17mm 5/0
Codice OUTLET **111.0077**

1/2 cerchio cilind. 19mm 3/0
Codice OUTLET **111.0079**

PRERACE/RACE NITI

Strumenti canalari in Nichel-Titanio

Conf. 6 pz.



PRE-RACE niti conicità 8%
19mm n. 35
Codice OUTLET **132.0024**

€41,40



RACE niti 4% 25 mm n. 25
Codice OUTLET **132.0031**

RACE niti 6% 25 mm n. 25
Codice OUTLET **132.0038**

€29,80

THERMAFIL OBTURATORS N. 60



Otturatori endodontici con anima in plastica, ricoperti di guttaperca, lunghezza 25mm.



Codice OUTLET **135.V6003**
scadenza 02/2024

Conf. 6 pz.

€18,10

CHARMFLEX - REGULAR



RIBASANTE. Siliconi per addizione (vinilpolisilossani) idrocompatibili, ad alta viscosità, per impronte di elevata precisione.

€26,20

Conf. 2 cartucce da 50 ml.
+ 6 puntali + 6 terminali

Codice OUTLET **206.V0016**
scadenza 07/2024



CHARMFIL PLUS - D3



Composito microibrido universale, radiopaco, fotopolimerizzabile, nanoriempito.

Adatto per lavori estetici e per otturare tutti casi di carie (classe I-V) grazie a durezza e resistenza all'abrasione.



Conf. Siringa 4 gr.

Codice OUTLET **312.V07D3**
scadenza 11/2024

€23,00

OUTLET

OPTIBOND FL ADHESIVE Kerr



Sistema adesivo smalto-dentinale fotopolimerizzabile, riempito con vetro, a rilascio di fluoro; esso è costituito da un primer e da un adesivo fotopolimerizzabile.

€44,00

Conf. Flacone 8 ml.

Codice OUTLET **307.V0002**
scadenza 07/2024

OUTLET

VERTISE FLOW PEDODONTIC KIT Kerr

Composito fluido autoadesivo specifico per odontoiatria pediatrica.



€77,20

KIT PEDODONZIA
Conf. 4 siringhe da 2g cad nelle tonalità: XL, A1, B1, Traslucente; 40 Puntali di Applicazione, 40 Pennellini

Codice OUTLET **311.V0055**
scadenza 29/02/2024

OUTLET

HARMONIZE - ENAMEL A2 Kerr



Composito universale nanoibrido in grado di diffondere e riflettere la luce in modo simile allo smalto umano, per una maggiore integrazione.

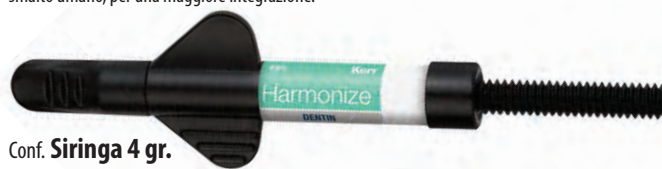

Conf. Siringa 4 gr.

Codice OUTLET **312.V36EA2**
scadenza 06/2024

€35,20

HERCULITE XRV ULTRA Kerr



Composito universale nanoibrido per restauri diretti di tutte le classi cavarie.

Conf. Siringa 4 gr.

Codice OUTLET **312.V10EB2**
scadenza 29/02/2024

€24,40

DENTINA B1
Codice OUTLET **312.V10DB1**
scadenza 31/03/2024

€27,40

OUTLET

FINO AD ESAURIMENTO SCORTE

ELI-DENT SHOP

OUTLET

OUTLET

Prodotti a prezzi eccezionali a scadenza ravvicinata o fine serie

OUTLET



NETC

Cemento di ossido di zinco, senza eugenolo, per la cementazione provvisoria di ponti e corone.

Conf. 40 gr. di base + 10 gr. attivatore



€11,70

Codice OUTLET 406.V0008
scadenza 06/2024

PROVICOL QM PLUS



Cemento per fissaggio temporale con adesione ottimizzata senza eugenolo. Contiene idrossido di calcio ed è indicato per la fissazione temporale dei restauri provvisori e definitivi (corone, ponti, inlays, onlays), e per sigillare temporaneamente piccole cavità superficiali. Grazie alla sua resistenza più elevata, Provicol QM Plus autopolimerizzante risulta perfetto per essere impiegato in situazioni cliniche nelle quali è necessario che l'adesione sia specialmente ferma, dal fissaggio dei monconi dentali corti o piccoli o protesi provvisorie sopra monconi con scarsa ritenzione.

Conf. Siringa 5 ml.

Codice OUTLET 406.V0017
scadenza 04/2024

€31,00



EQUIA FIL CAPS - A2

Cemento sottofondo a base di idrossido di calcio, radiopaco, autoindurente. In unico apporto - Senza mordenzare e Senza adesivo. È indicato in tutti quei casi clinici in cui potrebbe essere preferibile non usare un composito.

Conf. 50 caps. A2

€131,10

Codice OUTLET 407.V0028
scadenza 09/2024



MAXCEM ELITE REFILL



Cemento resinoso auto-mordenzante, autoadesivo, a polimerizzazione duale.

Conf. 2 siringhe da 5g cad., 10 puntali automiscelanti standard, 8 puntali automiscelanti con attacco, 8 beccucci intraorali, Guida tecnica.



Codice OUTLET 409.VB106
scadenza 31/07/2024

WHITE OPAQUE
409.VBO06



€58,40

METACEM - TRASLUCENT

Cemento resinoso universale duale a rilascio di fluoro. Idrofilo e radiopaco

Conf. 1 siringhe da 9 gr. + puntali automix



Codice OUTLET 409.VTL09
scadenza 06/2024



€36,40

ESTECM II - WHITE OPAQUE

Cemento resinoso estetico dual-cure.

Conf. 1 Siringa Automix pasta A/B da 2,3+2,3 ml



Codice OUTLET 409.VW079
scadenza 31/03/2024

€84,50

MAXCEM ELITE CHROMA STANDARD KIT



Cemento composito automordenzante e autoadesivo con indicatore cromatico di rimozione degli eccessi.

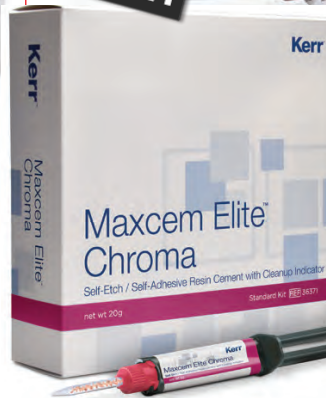

€189,00

Conf. Standard Kit:
2 siringhe x 5g cad - Chiaro,
1 siringa x 5g - Bianco,
1 siringa x 5g - Giallo, 16 puntali automiscelanti standard, 8 puntali automiscelanti con attacco, 8 beccucci intraorali, 8 beccucci intracanalari

Codice OUTLET 409.VKT05
scadenza 31/05/2024

G-CEM LINK FORCE STARTER KIT A2

Cemento adesivo a doppia polimerizzazione

Conf. Starter Kit A2
G-CEM LinkForce 8.7g (5 ml) x 1
GC Automix Tip Regular X 20
G-Multi PRIMER (5 ml) x 1
G-Premio BOND (5 ml) x 1
Applicatori & Accessori

Codice OUTLET 410.V0050
scadenza 03/2024



€147,60

STRUCTUR 2 SC - CARTRIDGE A35

Resina auto-polimerizzante in cartucce, per realizzare ponti e corone provvisori di lunga durata con tecnica diretta.

Conf. 1 cartuccia x 75grs. + cannule

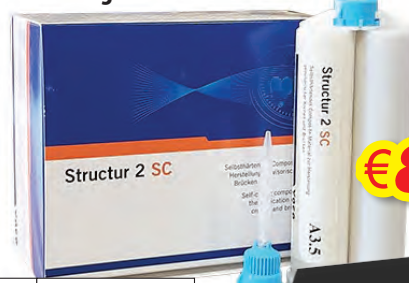

€89,00

Codice OUTLET 501.V0027
scadenza 04/2024

OUTLET

OUTLET ELI-DENTIST SHOP

FINO AD ESAURIMENTO SCORTE

Occasioni da non perdere

Occasioni da non perdere

FINO AD ESAURIMENTO SCORTE

OUTLET SHOP

OUTLET

ANELLO VIBRATORE - VIB RING

Apparecchiatura per l'irrigazione endodontica. Può essere utilizzato con la maggior parte delle siringhe da 10cc disponibili sul mercato.

Modalità normale: Vibrazione continua a 15.000 rpm (notifica ogni 15 secondi)
Modalità con impulso sonico: Vibrazione con impulso continuo a 15.000 rpm (fisso)

In dotazione:
1 Anello vibrante
- Base Ricarica
- Cavo USB



Codice OUTLET **194.V0011**

€125,00

ABLATORE PIEZO SCALED ADVANCED 750 LED CON MANIPOLO

Unità compatta portatile, tecnologia avanzata, per trattamenti delicati sul paziente. Comando a pedale, Manipolo a Led autoclavabile, completo di Punta per trattamento subgingivale.

In dotazione:
+ 1 Manipolo a Led predisposizione EMS
+ 5 Punta (P5 - P4 - G4 - G2 - G1)



Codice OUTLET **192.0023**

€260,00

GUAINE PROTETTIVE

Guaina monouso protettiva per puntale siringa aria acqua.

Misure 25,5 x 6,5 cm

Conf. 500 guaine



Codice OUTLET **902.0017**

€4,60

12 LIPS LABBRA

Balsamo riparatore, per labbra ad azione nutriente ed idratante. Formulazione 100% naturale, con cera d'api, olio di semi di canapa, burro di karité.

Conf. 12 pz.
6 Gusti Assortiti

€25,60



Codice OUTLET **804.0042**

DENTIFRICIO PERIOPUS SUPPORT CHX 0.09% CURAPROX

Grazie alla sua formula priva di laurilsolfato di sodio (SLS), garantisce la riuscita delle terapie che contemplano l'uso di prodotti a base di clorexidina.

Allo stesso tempo, i principi attivi di cui si compone contribuiscono a potenziarne gli effetti.

Conf. Tubetto 75 ml



Codice OUTLET **813.V0049**
scadenza 30/09/2024

€6,00

GUANTI STERILI MISURA 8 1/2

Guanto chirurgico sterile in puro lattice di gomma naturale leggermente talcato con amido di mais.

Conf. 50 paia

€12,25



misura 8 1/2
Codice OUTLET **901.VF002**

scadenza 30/06/2024

CAMICE MONOUSO IN TNT 30gr.

TNT tessuto non tessuto 30gr/m² 100% polipropilene molto leggero: permette di garantire una facile vestibilità e massima protezione. Chiusura sul retro con lacci e polsini elastici molto confortevoli.

Conf. 10 Camici
Taglia Unica con Vestibilità Abbondante

€16,00



taglia Unica colore BIANCO
Codice OUTLET **904.0037**

taglia Unica colore VERDE
Codice OUTLET **904.0038**

ZOCCOLO SANITARIO PROFUMATO PODOMED

con plantare terapeutico reversibile. Antiscivolo, profumato alla vaniglia e dotato di un sistema antistatico permanente brevettato. Si compone di un guscio in gomma antiscivolo con contatto in rame lavabile a 120-134°C, di un inserto anatomico anch'esso lavabile a 120-134°C, di un plantare riflessologico a pressioni differenziate con inserto in rame realizzato in cotone antimicrobico lavabile a mano a 60°C e di cinturino regolabile.



profumato alla vaniglia

Podomed con supporto podologico a pressioni differenziate

taglia 42/43 colore FUXIA **€28,90**
Codice OUTLET **155.FX17E**

taglia 44/45 col. BORDEAUX
Codice OUTLET **155.BD17F**

taglia 34/35 colore ARANCIO
Codice OUTLET **155.AR17A**

taglia 34/35 colore FUXIA **€27,90**
Codice OUTLET **155.FX17A**

taglia 34/35 colore BIANCO
Codice OUTLET **155.BI17A**



FUJIVEST PLATINUM II

Rivestimento a legante fosfatico privo di carbonio per fusioni di precisione con procedura di riscaldamento rapido e progressivo. Per leghe preziose, semipreziose o palladiate.

Conf. Polvere 40 buste predosate da 150 gr.

Codice OUTLET **L208.V011**
scadenza 31/05/2024

€112,90



INITIAL AL-ZR-TI GLAZE

Conf. Flacone 25 ml.

€26,90

Codice OUTLET **L407.GC46**



SINFONY OPACO COLRE A3,5

SINFONY 3M OPACO POLVERE A3,5

3M ESPE

Conf. Polvere 5 gr.

€26,50

Codice OUTLET **L405.EOA35**



OUTLET

più acquisti = più omaggi

più acquisti = più omaggi

ELI-DENT

Buono D'ordine

mandaci il Tuo ordine nel modo che preferisci:

con **WhatsApp** al numero: **335 160 5314**

via **E-mail**: **ordini@elidentgroup.it**

oppure via **Fax** al n° verde: **800 078 866**

più acquisti = più omaggi

più acquisti = più omaggi

EXPO DENTAL MEETING | 16-17-18
MAGGIO 2024
RIMINI - ITALIA

ELI-DENT

EXPO DENTAL MEETING | 16-17-18
MAGGIO 2024
RIMINI - ITALIA

Expodental Meeting 2024,
il **punto di riferimento**
del settore dentale in Italia.

Ti Aspettiamo in Stand

PADIGLIONE A3 - CORSAIA 1 - STAND 35

L'unico evento internazionale in cui trovi
soluzioni, risposte, innovazione e formazione.

Smile with
ELI-DENT

... Offerte Speciali, Novità del Settore, Divertimenti, Premi, Grandi Ospiti, Gadgets ...



... Vieni a scoprire cosa ti aspetta quest'anno!

Opalescence™
whitening toothpaste

ULTRADENT
PRODUCTS, INC.



Per far brillare il sorriso dei tuoi pazienti
Dentifricio Opalescence

dal brand #1 al mondo di sbiancamento dentale professionale Opalescence

ELI-DENT
GROUP S.p.A.

Via Guido Rossa, 24 A/B/C - 50032 - Borgo San Lorenzo (FI)
Tel. +39 055 600545 - Fax +39 055 601069
info@elidentgroup.it - www.elidentgroup.it

WA
EliDent
ordini 335 160 5314
contabilità 335 615 5510
assistenza 320 9205623